



Catálogo Geral

Materiais elétricos
para instalação
residencial e predial

Life Is On

Schneider
Electric

ESTE É UM CATÁLOGO INTERATIVO. NAVEGUE À VONTADE.

Neste arquivo interativo você tem um menu para explorar as linhas de produtos Schneider Electric.

Basta acessar a página 6 e clicar em qualquer uma das nossas linhas.

Durante seu tour virtual, você terá em todas as páginas o botão voltar e pode clicar nele a qualquer momento para retornar ao menu com todas as opções.

BEM-VINDO!





Life Is On: nossa promessa

A mudança no nosso mundo é mais profunda do que nunca e com uma intensidade que nos desafia a redefinir nossa maneira de viver. Sob essa perspectiva queremos que todos no nosso planeta tenham acesso a energia confiável, segura, eficiente e sustentável. Por isso, nos comprometemos a entregar soluções inovadoras que integram o meio ambiente ao ritmo de nossas vidas. Liderança mundial construída há 180 anos, gerando soluções transformadoras que fornecem conectividade, sustentabilidade, eficiência, confiabilidade e segurança, enquanto reduzem drasticamente o consumo de energia.

MERCADOS DE ATUAÇÃO:



Indústria



Edifícios não residenciais



Data Centers e Redes



Residencial



Energia e infraestrutura

De interruptores clássicos a diversas funções multimídia, conheça a linha completa da Schneider Electric para instalação residencial e predial. São muitas opções de função e design. Aqui você encontra:

- **Interruptores, tomadas e comandos elétricos:**
linhas Unica, Módena, Orion, Decor, Lumen, Lunare, Miluz, Claris e Toc
- **Instalações e instalações aparentes:**
linhas Dexson e Flex.
- **Plugues, tomadas e adaptadores:** linha Tec
- **Interfonia, segurança e controle de acesso:**
linha Arbus
- **Proteção elétrica:** Easy9, Acti9, EasyPact, Quadros de Distribuição, Compact NB, Interpact INS
- **Proteção elétrica, comandos e sinalização:**
linhas Tesys, LE1-E, Harmony e XAL-E Optimum
- **Iluminação de Rede Portátil:** linha Mobyia

Para sua total segurança na utilização e recomendação, as linhas de produtos atendem às normas NBR e IEC.

Para facilitar a consulta, fique atento aos ícones abaixo.
Eles indicam os principais benefícios dos produtos.
Fique sempre atento à maneira correta de instalação
de cada produto e recomende sempre o serviço
de profissionais qualificados.



segurança
e proteção



conforto a
toda hora



facilidade
de instalação



tecnologia



exclusividade



economia



eficiência
energética

MENU

INTERRUPTORES,
TOMADAS
E COMANDOS
ELÉTRICOS

UNICA

MÓDENA

ORION

DECOR

LUMEN

LUNARE

MILUZ

CLARIS

TOC

INSTALAÇÕES
E INSTALAÇÕES
APARENTES

DEXSON

FLEX

PLUGUES,
TOMADAS E
ADAPTADORES

TEC

PROTEÇÃO
ELÉTRICA

EASY9

ACTI9

EASYPACT

QUADROS DE
DISTRIBUIÇÃO

COMPACT NB

INTERPACT INS

PROTEÇÃO
ELÉTRICA,
COMANDOS
E SINALIZAÇÃO

TESYS

LE1-E

HARMONY

XAL-E OPTIMUM

ILUMINAÇÃO
DE REDE
PORTÁTIL

MOBIYA

Life Is On

Schneider
Electric



INTERRUPTORES, TOMADAS E COMANDOS ELÉTRICOS

UNICA

Sofisticada,
Criativa
e Inovadora



exclusividade



conforto a
toda hora



eficiência
energética



tecnologia

APRESENTAÇÃO DA LINHA

FUNÇÕES

TABELA DE PRODUTOS

DIMENSÕES

INFORMAÇÕES TÉCNICAS

◀ VOLTAR AO MENU

UNICA é a linha da Schneider Electric que apresenta soluções para você viver bem.

Sucesso de design e tecnologia no mercado europeu, a linha Unica foi desenvolvida para atender às demandas do mercado residencial e predial por projetos ainda mais exclusivos e inovadores. Viver com o máximo de conforto, sofisticação e qualidade de vida, isso é Unica.



UNICA BASIC

Sobriedade e discrição para seus ambientes. Com um estilo clássico, a linha Unica Basic é a resposta clean para seus ambientes, com cinco cores sóbrias e placas monocromáticas. Com acabamento fosco ou brilhante, Unica Basic traz ao seu projeto simplicidade e elegância.



UNICA PLUS

Design absoluto. A linha Unica se preocupa com os pequenos detalhes que fazem a diferença, proporcionando uma opção única de design. Delicie-se com as opções disponíveis: das mais coloridas para um estilo jovem e moderno, às mais sóbrias, clássicas, luxuosas e elegantes. Deixe sua casa refletir sua personalidade, com estilo e sofisticação!



UNICA TOP

Para os projetos mais exigentes Com aplicação de madeira natural e metais nobres, segundo as mais recentes tendências da arquitetura de interiores, os acabamentos e combinações da série Unica Top representam um novo padrão de sofisticação, elegância e estilo.



UNICA LIGHTING CONTROL

Sistema de controle de iluminação que permite programar com um simples toque a luz ideal para valorizar cada ambiente, atendendo aos maiores desejos de design e sofisticação. O teclado de comando permite o acionamento e variação de luminosidade de seis circuitos, além da programação e utilização de até quatro cenários de iluminação.



DETECTOR DE GÁS NATURAL (GN) E DETECTOR DE GÁS LIQUEFEITO DE PETRÓLIO (GLP)

O detector de gás monitora o ambiente e emite um alarme sonoro e visual quando detecta o gás no ar. O módulo possui contatos auxiliares que podem ser conectados a elementos externos de sinalização (luzes e sirenes, por exemplo) e também a eletroválvulas para interromper o fornecimento do gás, reduzindo o risco de incêndio e explosões. O item necessita do módulo fonte para a conversão da tensão.



DETECTOR DE INUNDAÇÃO

O detector monitora e alerta a possível inundação do ambiente, através de um alarme sonoro e visual. O módulo possui contatos auxiliares que podem ser conectados a elementos externos de sinalização (luzes e sirenes, por exemplo) e também a eletroválvulas para interromper o fornecimento de água. O item necessita do módulo fonte para a conversão da tensão.



TERMOSTATO MANUAL

O termostato manual controla o sistema de calefação ou ar condicionado, deixando o ambiente mais agradável e economizando energia. Ele ajusta a temperatura entre 5°C e 30°C e possui indicadores luminosos de temperatura (azul para ar frio e vermelho para ar quente).



TERMOSTATO SEMANAL PROGRAMÁVEL

O termostato permite a programação semanal de horários e temperaturas individualmente e com repetição por tempo indeterminado. De acordo com a temperatura desejada, pode-se acionar um sistema de calefação ou condicionador de ar tornando o ambiente mais agradável e economizando energia.



RELÓGIO DESPERTADOR SEMANAL

O relógio despertador permite a programação de até 9 alarmes em horários e dias distintos, durante 7 dias consecutivos, que podem se repetidos por tempo indeterminado. O módulo possui a função "snooze" e mantém a programação por até 7 dias sem alimentação, além de contar com um display de cristal líquido que exibe informações de horário, alarmes e temperatura ambiente.



TIMER SEMANAL PROGRAMÁVEL

O timer semanal funciona como relê de comando para circuitos elétricos onde estejam ligados eletrodomésticos e sistemas de irrigação de jardim, bombas e filtros de piscinas. O módulo também é ideal para simular a presença de pessoas quando não há ninguém em casa (segurança) e mantém a programação por até 7 dias sem alimentação.



ESTAÇÃO METEOROLÓGICA

A estação meteorológica exibe, através de um display de cristal líquido, informações sobre horário, temperatura ambiente, umidade, pressão atmosférica, temperatura máxima e mínima de um período, fase lunar e previsão do tempo. É possível exibir os dados de maneira sequencial ou fixa e o módulo mantém a programação por até 7 dias sem alimentação.



VARIADOR DE LUMINOSIDADE (DIMMER) SIMPLES OU PARALELO

O módulo variador de luminosidade controla intensidade de luz, permitindo a composição de ambientes e economia de energia.



INTERRUPTOR POR PRESENÇA

O interruptor automático por presença aciona a iluminação do ambiente quando há movimentação, economizando energia. Com regulação de tempo e de luminosidade, evita que o dispositivo acione desnecessariamente enquanto houver luz do dia e possui 3 modos de operação: manual, automático e escravo, permitindo diferentes possibilidades de uso.



CAMPAINHA ELETRÔNICA 5 MELODIAS

Com 5 melodias diferentes, a campainha eletrônica é ideal para distinguir a chamada de entradas distintas (por exemplo, a entrada social da entrada de serviço) e possui 3 entradas para pulsadores. Para cada entrada pode-se programar uma melodia diferente (entre as cinco disponíveis).



PLACA-SUORTE PARA ÁREAS ÚMIDAS

Indicada para áreas úmidas e/ou externas como lavanderias, jardins, saunas e piscinas, a placa-suporte permite acionar interruptores sobre uma película de borracha localizada na parte frontal. Possui borracha vedante na parte traseira e proteção IP55 contra poeira, areia e jato de água de qualquer direção.



PLACA-SUORTE PARA DIVISÓRIAS

Solução estética e funcional para construções modernas, a placa-suporte pode ser utilizada em divisórias de escritórios, armários de madeira, fórmicas de cozinha ou locais de fácil instalação.



INTERRUPTOR TEMPORIZADO

O interruptor temporizado aciona a iluminação a cada pulso e possui regulagem de tempo (2s a 12min).



LUZ DE EMERGÊNCIA AUTÔNOMA

A luz de emergência acende automaticamente em caso de falta de energia no ambiente e possui autonomia de 3 horas. É ideal para corredores e rotas de saída.



LUZ SINALIZADORA

A luz sinalizadora é ideal para sinalizar áreas de acesso restrito, escadas e corredores e pode ser acionada através de um interruptor simples.



INTERRUPTOR POR CARTÃO

Ideal para utilização em hotéis, flats, academias e estabelecimentos similares, o interruptor aciona o circuito quando um cartão plástico é inserido, evitando que lâmpadas e outros equipamentos fiquem ligados desnecessariamente.

Pode ser ligado a temporizadores, módulos de potência e contadores e possui indicador luminoso para facilitar sua localização.



INTERRUPTOR PARA PERSIANAS E MOTORES

Projetado para abrir persianas e acionar telões e toldos elétricos, o interruptor para persianas é garantia de conforto e comodidade para quem o utiliza.



CAIXA DE SOBREPOR

Perfeita para instalação de interruptores, tomadas ou qualquer função da linha Única em locais que não disponham de uma caixa embutida instalada.

UNICA BASIC



PLACAS 4"x2" | 3 POSTOS

	DESCRIÇÃO	CÓDIGO	EMB.
	 ALUMINIO	SEU4.103.30	1
	 BLANCO	SEU4.103.18	1
	 GRAFITO	SEU4.103.12	1
	 MARFIL	SEU4.103.25	1

PLACAS 4"x4" | 6 POSTOS

	DESCRIÇÃO	CÓDIGO	EMB.
	 ALUMINIO	SEU4.423.30	1
	 BLANCO	SEU4.423.18	1
	 GRAFITO	SEU4.423.12	1
	 MARFIL	SEU4.423.25	1

PLACAS 2"x2" | 2 POSTOS

	DESCRIÇÃO	CÓDIGO	EMB.
	 BLANCO	SEU2.002.18	1

UNICA PLUS

PLACAS 4"x2" | 3 POSTOS

DESCRIÇÃO	CÓDIGO		EMB.
	C/ MOLDURA BLANCO	C/ MOLDURA MARFIL	
 PLATA MATE	SEU6.103.860	-	1
CAVA	-	SEU6.103.524	1
BLANCO MATE	SEU6.103.808	-	1
AZUL MANGANESO	SEU6.103.873	-	1
ARENA	-	SEU6.103.567	1
MALVA	-	SEU6.103.576	1
CACAO	-	SEU6.103.571	1

PLACAS 4"x4" | 6 POSTOS

DESCRIÇÃO	CÓDIGO		EMB.
	C/ MOLDURA BLANCO	C/ MOLDURA MARFIL	
 PLATA MATE	SEU6.423.860	-	1
CAVA	-	SEU6.423.524	1
BLANCO MATE	SEU6.423.808	-	1
AZUL MANGANESO	SEU6.423.873	-	1
ARENA	-	SEU6.423.567	1
MALVA	-	SEU6.423.576	1
CACAO	-	SEU6.423.571	1

PLACAS 2"x2" | 2 POSTOS

DESCRIÇÃO	CÓDIGO		EMB.
	C/ MOLDURA BLANCO	C/ MOLDURA MARFIL	
 PLATA MATE	SEU6.002.860	-	1
CAVA	-	SEU6.002.524	1
BLANCO MATE	SEU6.002.808	-	1
ARENA	-	SEU6.002.567	1
CACAO	-	SEU6.002.571	1



SUPORTES E CAIXAS

DESCRIÇÃO	CÓDIGO	EMB.
 SUPORTE PARA PLACAS 4"x2" 3 POSTOS	SEU7.103.P	1
 SUPORTE PARA PLACAS 4"x4" 6 POSTOS	SEU7.423.P	1
 SUPORTE PARA PLACAS 2"x2" 2 POSTOS	SEU7.002.P	1
 CAIXA DE EMBUTIR 4"x2" 3 POSTOS	PRM3670	50
 CAIXA DE EMBUTIR 4"x4" 6 POSTOS	PRM3690	30
 CAIXA DE EMBUTIR 2"x2" 2 POSTOS	SEU87665	1



PLACAS E CAIXAS DIFERENCIADAS

DESCRIÇÃO	CÓDIGO	EMB.
 PLACA-SUPORTE 4"x2" PARA ÁREAS ÚMIDAS IP55 3 POSTOS	SEU11.103.18	1
 PLACA-SUPORTE PARA DIVISÓRIAS BLANCO PARA 1 MÓDULO 1 POSTO	SEU47.201.18P	1
 PLACA-SUPORTE PARA DIVISÓRIAS BLANCO PARA 2 MÓDULOS 2 POSTOS	SEU47.202.18P	1
 PLACA-SUPORTE PARA DIVISÓRIAS GRAFITO PARA 1 MÓDULO 1 POSTO	SEU47.201.12P	1
 PLACA-SUPORTE PARA DIVISÓRIAS GRAFITO PARA 2 MÓDULOS 2 POSTOS	SEU47.202.12P	1
 CAIXA DE SOBREPOR 2"x2" 2 POSTOS	SEU22.302.18	1

MÓDULOS INTERRUPTORES COM BORNE AUTOMÁTICO 10A 250V

DESCRIÇÃO	CÓDIGO		EMB.
	BLANCO	MARFIL	
 INTERRUPTOR SIMPLES 1 MÓDULO	SEU3.101.18	SEU3.101.25	1
 INTERRUPTOR PARALELO 1 MÓDULO	SEU3.103.18	SEU3.103.25	1

MÓDULOS INTERRUPTORES 16A 250V

DESCRIÇÃO	CÓDIGO		EMB.
	BLANCO	MARFIL	
 INTERRUPTOR SIMPLES 1 MÓDULO	SEU3.161.18	SEU3.161.25	1
 INTERRUPTOR SIMPLES LUMINOSO* 1 MÓDULO	SEU3.161.18N	SEU3.161.25N	1

MÓDULOS INTERRUPTORES 16A 250V



DESCRIÇÃO	CÓDIGO		EMB.
	BLANCO	MARFIL	
 INTERRUPTOR SIMPLES LUMINOSO* 2 MÓDULOS	SEU3.261.18N	SEU3.261.25N	1
 INTERRUPTOR PARALELO 1 MÓDULO	SEU3.163.18	SEU3.163.25	1
 INTERRUPTOR PARALELO LUMINOSO* 1 MÓDULO	SEU3.163.18N	SEU3.163.25N	1
 INTERRUPTOR PARALELO LUMINOSO* 2 MÓDULOS	SEU3.263.18N	SEU3.263.25N	1
 INTERRUPTOR BIPOLAR SIMPLES 1 MÓDULO	SEU3.162.18	SEU3.162.25	1

*Com lâmpada incorporada. Não recomendado para acionamento de lâmpadas fluorescentes com reatores eletrônicos.

MÓDULOS INTERRUPTORES 16A 250V

DESCRIÇÃO	CÓDIGO		EMB.
	BLANCO	MARFIL	
 INTERRUPTOR BIPOLAR SIMPLES 2 MÓDULOS	SEU3.262.18	SEU3.262.25	1

MÓDULOS PULSADORES 10A 250V

DESCRIÇÃO	CÓDIGO		EMB.
	BLANCO	MARFIL	
 PULSADOR UNIVERSAL 1 MÓDULO	SEU3.106T.18	SEU3.106T.25	1
 PULSADOR UNIVERSAL LUMINOSO* 1 MÓDULO	SEU3.106T.18N	SEU3.106T.25N	1

MÓDULOS INTERRUPTORES 10A 250V

DESCRIÇÃO	CÓDIGO		EMB.
	BLANCO	MARFIL	
 INTERRUPTOR INTERMEDIÁRIO 1 MÓDULO	SEU3.105T.18	SEU3.105T.25	1

*Com lâmpada incorporada. Não recomendado para acionamento de lâmpadas fluorescentes com reatores eletrônicos.



MÓDULOS PULSADORES 10A 250V

DESCRIÇÃO	CÓDIGO		EMB.
	BLANCO	MARFIL	
 PULSADOR UNIVERSAL LUMINOSO* 2 MÓDULOS	SEU3.206T.18N	SEU3.206T.25N	1
 PULSADOR CAMPAINHA 1 MÓDULO	SEU3.106T.18C	SEU3.106T.25C	1
 PULSADOR MINUTERIA 1 MÓDULO	SEU3.106T.18L	SEU3.106T.25L	1







MÓDULOS INTERRUPTORES DIFERENCIADOS 10A 250V

DESCRIÇÃO	CÓDIGO		EMB.
	BLANCO	MARFIL	
 INTERRUPTOR PARA PERSIANAS E MOTORES 1 MÓDULO	SEU3.109T.18	SEU3.109T.25	1

MÓDULOS INTERRUPTORES DIFERENCIADOS 10A 250V

DESCRIÇÃO	CÓDIGO		EMB.
	BLANCO	MARFIL	
 INTERRUPTOR POR CARTÃO LUMINOSO (COM LÂMPADA INCORPORADA)* 2 MÓDULOS	SEU3.283.18	-	1
 INTERRUPTOR POR CARTÃO LUMINOSO 2 MÓDULOS	MGU3.283.18	MGU3.283.25	1

MÓDULOS TOMADAS DE ENERGIA

DESCRIÇÃO	CÓDIGO		EMB.
	BLANCO	MARFIL	
 TOMADA 2P + T 10A 1 MÓDULO	SEU3.034.03	SEU3.034.03	1
 TOMADA 2P + T 20A 1 MÓDULO	SEU3.035.03	SEU3.035.03	1
 TOMADA 2P + T 10A 1 MÓDULO	SEU3.034.18	SEU3.034.25	1
 TOMADA 2P + T 20A 1 MÓDULO	SEU3.035.18	SEU3.035.25	1
 MÓDULO TOMADA CARREGADOR USB 2.0 1A 127/220V 1 MÓDULO	SEU3.428.18	SEU3.428.18	1
 MÓDULO TOMADA CARREGADOR USB 2.0 1A 127/220V 1 MÓDULO	SEU3.428.25	SEU3.428.25	1

*Com lâmpada incorporada. Não recomendado para acionamento de lâmpadas fluorescentes com reatores eletrônicos.

**Sob consulta

MÓDULOS TOMADAS DE TELEFONE, TV E DADOS

DESCRIÇÃO	CÓDIGO		EMB.
	BLANCO	MARFIL	
 TOMADA PARA ANTENA DE TV (PARA CABO COAXIAL Ø9MM TIPO F) 1 MÓDULO	SEU3.468.18	SEU3.468.25	1
 TOMADA RJ11 (4 FIOS) 1 MÓDULO	SEU3.490.18	SEU3.490.25	1
 TOMADA RJ45 (8 FIOS) UTP CAT,5E 1 MÓDULO	SEU3.470.18	SEU3.470.25	1
 TOMADA RJ45 (8 FIOS) UTP CAT,6 1 MÓDULO	SEU3.474.18	SEU3.474.25	1
 TAMPA PARA CONECTOR RJ45 AMP* 1 MÓDULO	SEU9.461.18	SEU9.461.25	1
 CONECTOR RJ45 CAT5E KEYSTONE	DCEKYSTUWT	-	1
 CONECTOR RJ45 CAT6 KEYSTONE	DC6KYSTUWT	-	1

MÓDULOS CAMPAINHAS

DESCRIÇÃO	CÓDIGO		EMB.
	BLANCO	MARFIL	
 CAMPAINHA CIGARRA 127V 1 MÓDULO	SEU3.784.18	SEU3.784.25	1
 CAMPAINHA CIGARRA 220V 2 MÓDULOS	SEU3.785.18	SEU3.785.25	1
 CAMPAINHA ELETRÔNICA 5 MELODIAS 127V 2 MÓDULOS	SEU3.787.18	SEU3.787.25	1
 CAMPAINHA ELETRÔNICA 5 MELODIAS 220V 2 MÓDULOS	SEU3.786.18	SEU3.786.25	1

*Somente tampa frontal, não acompanha conector. Verificar compatibilidade com o conector RJ45 de outros fabricantes, assim como suas versões.

MÓDULOS ELETRÔNICOS

DESCRIÇÃO	CÓDIGO		EMB.
	BLANCO	MARFIL	
 VARIADOR DE LUMINOSIDADE (DIMMER) ROTATIVO BIVOLT 250/400W 1 MÓDULO	SEU3.559.18	SEU3.559.25	1
 VARIADOR DE LUMINOSIDADE (DIMMER) ROTATIVO PARALELO BIVOLT 250/400W 2 MÓDULOS	SEU3.560.18	SEU3.560.25	1
 INTERRUPTOR AUTOMÁTICO POR PRESENÇA 8A BIVOLT 2 MÓDULOS	SEU3.555.18	SEU3.555.25	1
 INTERRUPTOR MANUAL 8A BIVOLT 2 MÓDULOS	SEU3.562.18	SEU3.562.25	1
 TERMOSTATO SEMANAL PROGRAMÁVEL 8A 127V 2 MÓDULOS	SEU3.506.18	SEU3.506.25	1
 TERMOSTATO SEMANAL PROGRAMÁVEL 8A 220V 2 MÓDULOS	SEU3.507.18	SEU3.507.25	1

MÓDULOS ELETRÔNICOS

DESCRIÇÃO	CÓDIGO		EMB.
	BLANCO	MARFIL	
 TIMER SEMANAL PROGRAMÁVEL 5A 127V 2 MÓDULOS	SEU3.542.18	SEU3.542.25	1
 TIMER SEMANAL PROGRAMÁVEL 5A 220V 2 MÓDULOS	SEU3.538.18	SEU3.538.25	1
 ESTAÇÃO METEOROLÓGICA 127V 2 MÓDULOS	SEU3.544.18	SEU3.544.25	1
 ESTAÇÃO METEOROLÓGICA 220V 2 MÓDULOS	SEU3.547.18	SEU3.547.25	1
 RELÓGIO DESPERTADOR SEMANAL 127V 2 MÓDULOS	SEU3.543.18	SEU3.543.25	1
 RELÓGIO DESPERTADOR SEMANAL 220V 2 MÓDULOS	SEU3.537.18	SEU3.537.25	1
 DETECTOR* DE GAS NATURAL 12VCC 2 MÓDULOS	SEU3.710.18	SEU3.710.25	1
 DETECTOR* DE GAS GLP 12 VCC 2 MÓDULOS	SEU3.711.18	SEU3.711.25	1

MÓDULOS ELETRÔNICOS

	DESCRIÇÃO	CÓDIGO		EMB.
		BLANCO	MARFIL	
	DETECTOR* DE INUNDAÇÃO 12VCC 2 MÓDULOS	SEU3.713.18	SEU3.713.25	1
	SENSOR PARA DETECTOR* DE INUNDAÇÃO 2 MÓDULOS	SEU3.712	SEU3.712	1
	FONTE DE ALIMENTAÇÃO 230 VAC/ 12VAC 50/60HZ 2 MÓDULOS	MGU3.716.18	MGU3.716.25	1

MÓDULOS DE SINALIZAÇÃO

	DESCRIÇÃO	CÓDIGO	EMB.
	LUZ DE EMERGÊNCIA AUTONOMA 127V 2 MÓDULOS	SEU3.783.T	1
	LUZ DE EMERGÊNCIA AUTONOMA 220V 2 MÓDULOS	SEU3.780.T	1
	LUZ SINALIZADORA VERMELHA 127V 1 MÓDULO	SEU3.774.18R	1
	LUZ SINALIZADORA VERMELHA 220V 1 MÓDULO	SEU3.775.25R	1

*PRODUTO DEVE SER ACOMPANHO DA FONTE MGU3.716.XX

MÓDULOS COMPLEMENTARES

	DESCRIÇÃO	CÓDIGO		EMB.
		BLANCO	MARFIL	
	MÓDULO CEGO (2 UNIDADES) 1/2 MÓDULOS	SEU9.864.18	SEU9.864.25	2
	MÓDULO CEGO (2 UNIDADES) 1 MÓDULO	SEU9.865.18	SEU9.865.25	2
	MÓDULO CEGO 3 MÓDULOS	SEU9.869.18	SEU9.869.25	1
	MÓDULO CEGO COM PRÉ-CORTE (2 UNIDADES) 1 MÓDULO	SEU9.868.18	SEU9.868.25	2
	MÓDULO SAÍDA DE FIO Ø 9MM 1 MÓDULO	SEU3.860.18	SEU3.860.25	1

UNICA TOP

PLACAS 4"x2" | 3 POSTOS

DESCRIÇÃO	CÓDIGO		EMB.
PLACAS METAL	C/MOLDURA GRAFITO	C/ MOLDURA ALUMÍNIO	
 CROMO BRILLANTE	SEU66.103.210	SEU66.103.010	1
 CROMO SATINADO	SEU66.103.238	SEU66.103.038	1
 NÍQUEL MATE	SEU66.103.239	SEU66.103.039	1
 COBRE ONIX	SEU66.103.296	SEU66.103.096	1
 NEGRO MATE	SEU66.103.283	SEU66.103.083	1
 BLANCO TECHNO	SEU66.103.292	SEU66.103.092	1



PLACAS 4"x4" | 6 POSTOS

DESCRIÇÃO	CÓDIGO		EMB.
PLACAS METAL	C/MOLDURA GRAFITO	C/ MOLDURA ALUMÍNIO	
 CROMO BRILLANTE	SEU66.423.210	SEU66.423.010	1
 CROMO SATINADO	SEU66.423.238	SEU66.423.038	1
 NÍQUEL MATE	SEU66.423.239	SEU66.423.039	1
 COBRE ONIX	SEU66.423.296	SEU66.423.096	1
 NEGRO MATE	SEU66.423.283	SEU66.423.083	1
 BLANCO TECHNO	SEU66.423.292	SEU66.423.092	1



PLACAS 4"x2" | 3 POSTOS

DESCRIÇÃO	CÓDIGO		EMB.
PLACAS MADEIRA	C/MOLDURA GRAFITO	C/ MOLDURA ALUMÍNIO	
 TABACO	SEU66.103.2M4	SEU66.103.0M4	1



PLACAS 4"x4" | 6 POSTOS

DESCRIÇÃO	CÓDIGO		EMB.
PLACAS MADEIRA	C/MOLDURA GRAFITO	C/ MOLDURA ALUMÍNIO	
 TABACO	SEU66.423.2M4	SEU66.423.0M4	1



PLACAS 2"x2" | 2 POSTOS

DESCRIÇÃO	CÓDIGO		EMB.
	C/MOLDURA GRAFITO	C/ MOLDURA ALUMÍNIO	
PLACAS METAL			
 CROMO SATINADO	SEU66.002.238	SEU66.002.038	1
 COBRE ONIX	SEU66.002.296	SEU66.002.096	1
 NEGRO MATE	SEU66.002.283	SEU66.002.083	1
 BLANCO TECHNO	SEU66.002.292	SEU66.002.092	1

PLACAS 2"x2" | 2 POSTOS

DESCRIÇÃO	CÓDIGO		EMB.
	C/MOLDURA GRAFITO	C/ MOLDURA ALUMÍNIO	
PLACAS MADEIRA			
 TABACO	SEU66.002.2M4	SEU66.002.0M4	1

MÓDULOS INTERRUPTORES COM BORNE AUTOMÁTICO 10A 250V

DESCRIÇÃO	CÓDIGO		EMB.
	GRAFITO	ALUMÍNIO	
 INTERRUPTOR SIMPLES 1 MÓDULO	SEU3.101.12	SEU3.101.30	1
 INTERRUPTOR PARALELO 1 MÓDULO	SEU3.103.12	SEU3.103.30	1

MÓDULOS INTERRUPTORES 16A 250V



DESCRIÇÃO	CÓDIGO		EMB.
	GRAFITO	ALUMÍNIO	
 INTERRUPTOR SIMPLES 1 MÓDULO	SEU3.161.12	SEU3.161.30	1
 INTERRUPTOR SIMPLES LUMINOSO* 1 MÓDULO	SEU3.161.12N	SEU3.161.30N	1
 INTERRUPTOR SIMPLES LUMINOSO* 2 MÓDULOS	SEU3.261.12N	SEU3.261.30N	1

*Com lâmpada incorporada. Não recomendado para acionamento de lâmpadas fluorescentes com reatores eletrônicos.

MÓDULOS INTERRUPTORES 16A 250V

DESCRIÇÃO	CÓDIGO		EMB.
	GRAFITO	ALUMÍNIO	
 INTERRUPTOR PARALELO 1 MÓDULO	SEU3.163.12	SEU3.163.30	1
 INTERRUPTOR PARALELO LUMINOSO* 1 MÓDULO	SEU3.163.12N	SEU3.163.30N	1
 INTERRUPTOR PARALELO LUMINOSO* 2 MÓDULOS	SEU3.263.12N	SEU3.263.30N	1
 INTERRUPTOR BIPOLAR SIMPLES 1 MÓDULO	SEU3.162.12	SEU3.162.30	1
 INTERRUPTOR BIPOLAR SIMPLES LUMINOSO* 1 MÓDULO	SEU3.162.12S	-	1
 INTERRUPTOR BIPOLAR SIMPLES 2 MÓDULOS	-	SEU3.262.30	1
 INTERRUPTOR BIPOLAR SIMPLES LUMINOSO* 2 MÓDULOS	SEU3.262.12S	-	1

MÓDULOS INTERRUPTORES 10A 250V

DESCRIÇÃO	CÓDIGO		EMB.
	GRAFITO	ALUMÍNIO	
 INTERRUPTOR INTERMEDIÁRIO 1 MÓDULOS	SEU3.105T.12	SEU3.105T.30	1
 INTERRUPTOR INTERMEDIÁRIO LUMINOSO* 1 MÓDULO	SEU3.105T.12N	SEU3.105T.30N	1
 INTERRUPTOR BIPOLAR PARALELO 2 MÓDULOS	SEU3.204T.12	SEU3.204T.30	1



MÓDULOS PULSADORES 10A 250V

DESCRIÇÃO	CÓDIGO		EMB.
	GRAFITO	ALUMÍNIO	
 PULSADOR UNIVERSAL	SEU3.106T.12	SEU3.106T.30	1
 PULSADOR UNIVERSAL LUMINOSO*	SEU3.106T.12N	SEU3.106T.30N	1
 PULSADOR UNIVERSAL LUMINOSO*	SEU3.206T.12N	SEU3.206T.30N	1





MÓDULOS PULSADORES 10A 250V

DESCRIÇÃO	CÓDIGO		EMB.
	GRAFITO	ALUMÍNIO	
 PULSADOR CAMPAINHA 1 MÓDULO	SEU3.106T.12C	SEU3.106T.30C	1
 PULSADOR MINUTERIA 1 MÓDULO	SEU3.106T.12L	SEU3.106T.30L	1
 PULSADOR COM SÍMBOLO DIMMER DE LUZ 1 MÓDULO	-	SEU3.106T.30DM	1



MÓDULOS INTERRUPTORES DIFERENCIADOS 10A 250V

DESCRIÇÃO	CÓDIGO		EMB.
	GRAFITO	ALUMÍNIO	
 INTERRUPTOR PARA PERSIANAS E MOTORES 1 MÓDULO	SEU3.109T.12	SEU3.109T.30	1
 INTERRUPTOR POR CARTÃO LUMINOSO 2 MÓDULOS	MGU3.283.12	MGU3.283.3	1

MÓDULOS TOMADAS DE ENERGIA

DESCRIÇÃO	CÓDIGO		EMB.
	GRAFITO	ALUMÍNIO	
 TOMADA 2P + T 10A 1 MÓDULO	-	SEU3.034.03	1
 TOMADA 2P + T 20A 1 MÓDULO	-	SEU3.035.03	1
 TOMADA 2P + T 10A 1 MÓDULO	SEU3.034.12	SEU3.034.30	1
 TOMADA 2P + T 20A 1 MÓDULO	SEU3.035.12	SEU3.035.30	1
 TOMADA CARREGADOR USB 2.0 1A 127/220V 1 MÓDULO*	SEU3.428.12	SEU3.428.30	1



MÓDULOS TOMADAS DE TELEFONE, TV E DADOS

DESCRIÇÃO	CÓDIGO		EMB.
	GRAFITO	ALUMÍNIO	
 TOMADA PARA ANTENA DE TV (PARA CABO COAXIAL Ø9MM TIPO F) 1 MÓDULO	SEU3.468.12	SEU3.468.30	1
 TOMADA RJ11 (4 FIOS) 1 MÓDULO	SEU3.490.12	SEU3.490.30	1



MÓDULOS TOMADAS DE TELEFONE, TV E DADOS

DESCRIÇÃO	CÓDIGO		EMB.
	GRAFITO	ALUMÍNIO	
 TOMADA RJ45 (8 FIOS) UTP CAT.5E 1 MÓDULO	SEU3.470.12	SEU3.470.30	1
 TOMADA RJ45 (8 FIOS) UTP CAT.6 1 MÓDULO	SEU3.474.12	SEU3.474.30	1
 TAMPA PARA CONECTOR RJ45 AMP* 1 MÓDULO	SEU9.461.12	SEU9.461.30	1
 CONECTOR RJ45 CAT5E KEYSTONE	DCEKYSTUWT	-	1
 CONECTOR RJ45 CAT6 KEYSTONE	DC6KYSTUWT	-	1
 TAMPA PARA CONECTOR RJ45 AMP* 2 MÓDULOS	SEU9.460.12	SEU9.460.30	1



MÓDULOS CAMPAINHAS

DESCRIÇÃO	CÓDIGO		EMB.
	GRAFITO	ALUMÍNIO	
 CAMPAINHA CIGARRA 127V 1 MÓDULO	SEU3.784.12	SEU3.784.30	1
 CAMPAINHA CIGARRA 220V 2 MÓDULOS	SEU3.785.12	SEU3.785.30	1

MÓDULOS CAMPAINHAS

DESCRIÇÃO	CÓDIGO		EMB.
	GRAFITO	ALUMÍNIO	
 CAMPAINHA ELETRÔNICA 5 MELODIAS 127V 2 MÓDULOS	SEU3.787.12	SEU3.787.30	1
 CAMPAINHA ELETRÔNICA 5 MELODIAS 220V 2 MÓDULOS	SEU3.786.12	SEU3.786.30	1

MÓDULOS ELETRÔNICOS

DESCRIÇÃO	CÓDIGO		EMB.
	GRAFITO	ALUMÍNIO	
 VARIADOR DE LUMINOSIDADE (DIMMER) ROTATIVO BIVOLT 250/400W 1 MÓDULO	SEU3.559.12	SEU3.559.30	1
 VARIADOR DE LUMINOSIDADE (DIMMER) ROTATIVO PARALELO BIVOLT 250/400W 2 MÓDULOS	SEU3.560.12	SEU3.560.30	1
 INTERRUPTOR AUTOMÁTICO POR PRESENÇA 8A BIVOLT 2 MÓDULOS	SEU3.555.12	SEU3.555.30	1

*Somente tampa frontal, não acompanha conector. Verificar compatibilidade com o conector RJ45 de outros fabricantes, assim como suas versões.

MÓDULOS ELETRÔNICOS



DESCRIÇÃO	CÓDIGO		EMB.
	GRAFITO	ALUMÍNIO	
 TERMOSTATO MANUAL 8A BIVOLT 2 MÓDULOS	SEU3.562.12	SEU3.562.30	1
 TERMOSTATO SEMANAL PROGRAMÁVEL 8A 127V 2 MÓDULOS	SEU3.506.12	SEU3.506.30	1
 TERMOSTATO SEMANAL PROGRAMÁVEL 8A 220V 2 MÓDULOS	SEU3.507.12	SEU3.507.30	1
 TIMER SEMANAL PROGRAMÁVEL 5A 127V 2 MÓDULOS	SEU3.542.12	SEU3.542.30	1
 TIMER SEMANAL PROGRAMÁVEL 5A 220V 2 MÓDULOS	SEU3.538.12	SEU3.538.30	1
 ESTAÇÃO METEOROLÓGICA 127V 2 MÓDULOS	SEU3.544.12	SEU3.544.30	1
 ESTAÇÃO METEOROLÓGICA 220V 2 MÓDULOS	SEU3.547.12	SEU3.547.30	1
RELÓGIO DESPERTADOR SEMANAL 127V 2 MÓDULOS	SEU3.543.12	SEU3.543.30	1

MÓDULOS ELETRÔNICOS

DESCRIÇÃO	CÓDIGO		EMB.
	GRAFITO	ALUMÍNIO	
 RELÓGIO DESPERTADOR SEMANAL 220V 2 MÓDULOS	SEU3.537.12	SEU3.537.30	1
 DETECTOR* DE GAS NATURAL 12VCC 2 MÓDULOS	SEU3.710.12	SEU3.710.30	1
 DETECTOR* DE GAS GLP 12 VCC 2 MÓDULOS	SEU3.711.12	SEU3.711.30	1
 DETECTOR* DE INUNDAÇÃO 12VCC 2 MÓDULOS	SEU3.713.12	SEU3.713.30	1
 SENSOR PARA DETECTOR* DE INUNDAÇÃO	SEU3.712	SEU3.712	1
 FONTE DE ALIMENTAÇÃO 230 VAC/ 12VAC - 50/60HZ 2 MÓDULOS	MGU3.716.12	MGU3.716.30	1

*produto deve ser acompanhado da fonte MGU3.716.XX

MÓDULOS DE SINALIZAÇÃO

DESCRIÇÃO	CÓDIGO		EMB.
	GRAFITO	ALUMÍNIO	
 LUZ DE EMERGÊNCIA AUTONOMA 127V 2 MÓDULOS	SEU3.783.T	SEU3.783.T	1
 LUZ DE EMERGÊNCIA AUTONOMA 220V 2 MÓDULOS	SEU3.780.T	SEU3.780.T	1
 LUZ SINALIZADORA TRANSPARENTE 127V 1 MÓDULO	SEU3.774.12T	-	1

MÓDULOS COMPLEMENTARES

DESCRIÇÃO	CÓDIGO		EMB.
	GRAFITO	ALUMÍNIO	
 MÓDULO CEGO (2 UNIDADES) 1/2 MÓDULO	SEU9.864.12	SEU9.864.30	2
 MÓDULO CEGO (2 UNIDADES) 1 MÓDULO	SEU9.865.12	SEU9.865.30	2
 MÓDULO CEGO 3 MÓDULOS	SEU9.869.12	SEU9.869.30	1
 MÓDULO CEGO COM PRÉ-CORTE (2 UNIDADES) 1 MÓDULO	SEU9.868.12	SEU9.868.30	2
 MÓDULO SAÍDA DE FIO Ø 9MM 1 MÓDULO	SEU3.860.12	SEU3.860.30	1

ULC (UNICA LIGHTING CONTROL)

	DESCRIÇÃO	CÓDIGO	EMB.
	KIT ULC (MÓDULO DE POTÊNCIA + CONJUNTO TECLADO COM PLACA BRANCA)	SEU8.575.18	1
	MÓDULO DE POTÊNCIA + CONJUNTO TECLADO COM PLACA BRANCA	SEU8.575.18	1
	MÓDULO DE POTÊNCIA ULC	SEU8.578	1
	MÓDULO TECLADO UNICA LIGHTING CONTROL GRAFITO 3 MÓDULOS	SEU3.575.12	1
	MÓDULO TECLADO UNICA LIGHTING CONTROL ALUMINIO 3 MÓDULOS	SEU3.575.30	1
	MÓDULO TECLADO UNICA LIGHTING CONTROL BLANCO 3 MÓDULOS	SEU3.575.18	1
	MÓDULO TECLADO UNICA LIGHTING CONTROL MARFIL 3 MÓDULOS	SEU3.575.25	1

ULC (UNICA LIGHTING CONTROL)

	DESCRIÇÃO	CÓDIGO	EMB.
	CONTROLE REMOTO COM 11 BOTÕES	SEU0.875	1
	CONTROLE REMOTO COM 1 BOTÃO	SEU0.876	1

PLACAS

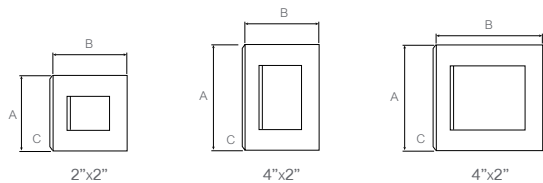

MÓDULOS

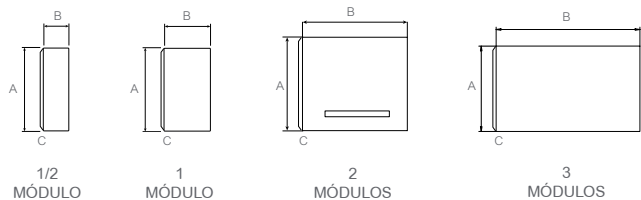

DESCRIÇÃO DO PRODUTO	MÓDULOS	ALTURA A	LARGURA B	PROFUNDIDADE C
MÓDULOS INTERRUPTORES / PULSADORES (MILÍMETROS)				
INTERRUPTOR/PULSADORES	1	45	22.5	33
INTERRUPTOR/PULSADORES	2	45	45	33
MÓDULOS INTERRUPTORES DIFERENCIADOS (MILÍMETROS)				
INTERRUPTOR PARA PERSIANA E MOTORES	1	45	22.5	31.5
INTERRUPTOR POR CARTÃO LUMINOSO	2	45	45	34.5
MÓDULOS TOMADAS DE ENERGIA (MILÍMETROS)				
TOMADA PADRÃO BRASILEIRO 10A	1	45	22.5	43
TOMADA PADRÃO BRASILEIRO 20A	1	45	22.5	43
MÓDULOS TOMADAS DE TELEFONES, TV E DADOS (MILÍMETROS)				
TOMADAS PARA ANTENAS DE TV	1	45	22.5	42
TOMADA RJ11 (4 FIOS)	1	45	22.5	22.5
TOMADA RJ45 (8 FIOS) UTP CAT. 5E	1	45	22.5	36
TAMPA PARA CONECTOR RJ45 AMP	1	45	22.5	21
TAMPA PARA CONECTOR RJ45 AMP	2	45	45	21
MÓDULOS CAMPAINHAS (MILÍMETROS)				
CAMPAINHA CIGARRA	1	45	22.5	42
CAMPAINHA ELETRÔNICA	2	45	45	44
MÓDULOS ELETRÔNICOS (MILÍMETROS)				
VARIADOR ROTATIVO	1	45	22.5	51
VARIADOR ROTATIVO	2	45	45	54
INTERRUPTOR AUTOMÁTICO POR PRESENÇA BA	2	45	45	60
TERMOSTATO MANUAL/TERMOSTATO SEMANAL PROGRAMÁVEL	2	45	45	46
INTERRUPTOR TEMPORIZADO/TIMER SEMANAL PROGRAMÁVEL	2	45	45	46
ESTAÇÃO METEOROLÓGICA/RELÓGIO DESPERTADOR SEMANAL	2	45	45	46
DETECTOR DE GÁS NATURAL/GLP/INUNDAÇÃO	2	45	45	50
FONTE	2	45	45	50

DESCRIÇÃO DO PRODUTO	MÓDULOS	ALTURA A	LARGURA B	PROFUNDIDADE C
MÓDULOS DE SINALIZAÇÃO (MILÍMETROS)				
LUZ DE EMERGÊNCIA AUTÔNOMA	2	45	45	44.5
LUZ SINALIZADORA	1	45	22.5	43.5
MÓDULOS COMPLEMENTARES (MILÍMETROS)				
MÓDULO CEGO	1	45	22.5	18
MÓDULO CEGO	3	45	67.5	18
MÓDULO CEGO	1/2	45	11.25	18
MÓDULO CEGO COM PRÉ-CORTE	1	45	22.5	18
MÓDULO SAIDA DE FIO, DIAMETRO 9 MM	1	45	22.5	22
PLACAS E SUPORTES (MILÍMETROS)				
SUPORTE PARA PLACAS 4"x2"	3	106	70	9
SUPORTE PARA PLACAS 4"x4"	6	112	116	14.5
SUPORTE PARA PLACAS 2"x2"	2	75	75	7
PLACAS 4"x2"	3	116	80	14
PLACAS 4"x4"	6	118	131	16.5
PLACAS 2"x2"	2	90	80	14
PLACAS DIFERENCIADAS (MILÍMETROS)				
PLACA-SUPORTE 4"x2" PARA ÁREAS ÚMIDAS IP55	3	126	90	
PLACA-SUPORTE PARA DIVISÓRIAS PARA 1 MÓDULO	1	72	35	
PLACA-SUPORTE PARA DIVISÓRIAS PARA 2 MÓDULOS	2	143	35	
CAIXAS (MILÍMETROS)				
CAIXA DE SOBREPOR	2	65	65	48
CAIXA DE EMBUTIR 2"x2"	2	71	71	42
CAIXA DE EMBUTIR 4"x2"	3	103.5	59.5	48
CAIXA DE EMBUTIR 4"x4"	6	102	102	48

Interruptor simples (unipolar) e interruptor simples luminoso

SEU3.101.XX 10A
SEU3.161.XX 16A

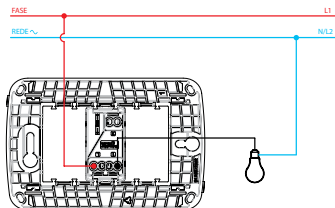

Interruptor bipolar simples e interruptor bipolar simples luminoso

SEU3.162.XX 16A
SEU3.162.XXS 10A

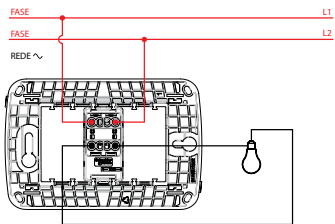

Interruptor paralelo e interruptor paralelo luminoso 16A

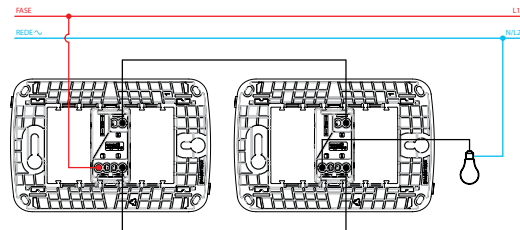

Interruptor intermediário e interruptor intermediário luminoso 10A

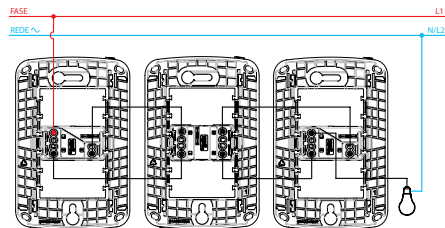

Interruptor bipolar paralelo 10A

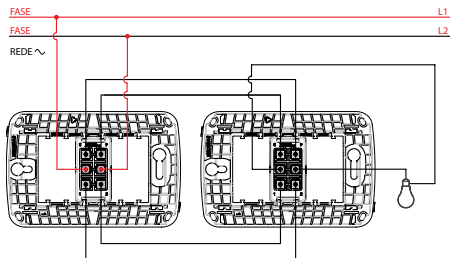

Pulsador e pulsador luminoso 10A

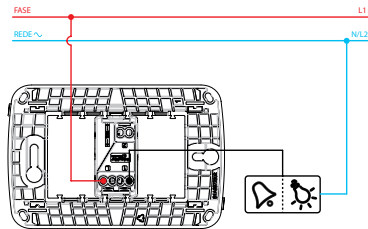

Tomada 2P + T

CARACTERÍSTICAS

- 10A 250V
- 20A 250V

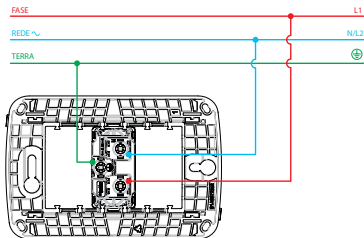

Campainha cigarra

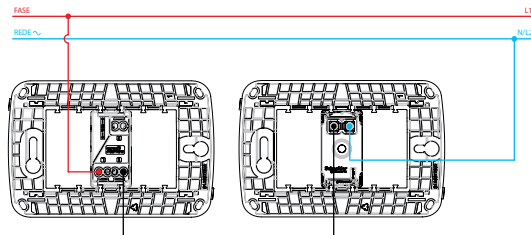

Interruptor por cartão 10A

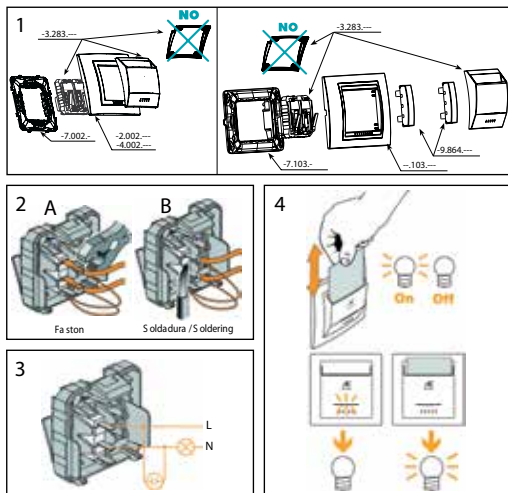

Para cargas fluorescentes com fator de potência corrigido, a carga deverá ser controlada através de um relé adequado.

Interruptor para persianas

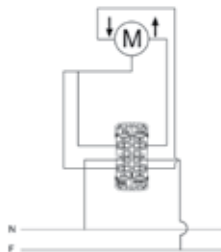

Tomada RJ45

Este produto deve ser instalado, ligado e utilizado de acordo com as normas aplicáveis e/ou regras de instalação. Dado que as normas, especificações e esquemas não são atualizados periodicamente, solicite sempre confirmação da informação contida nesta publicação.

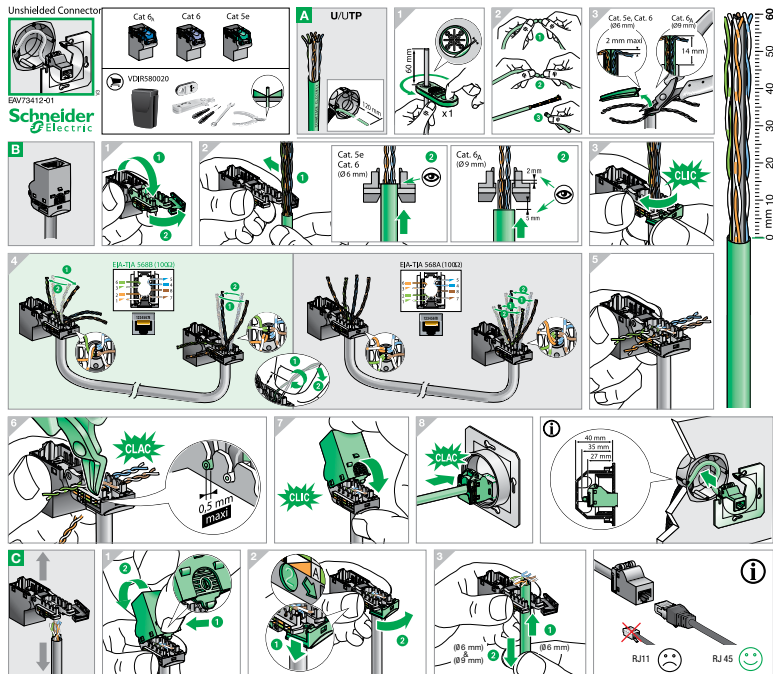

Tomada RJ11

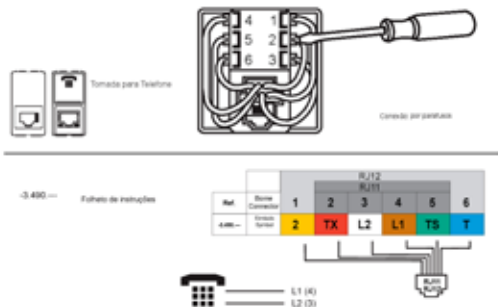

Campainha eletrônica

ESQUEMA DE LIGAÇÃO

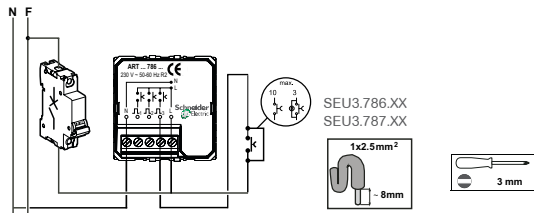

FUNCIONAMENTO

A campainha dispõe de 3 entradas para pulsadores. Para cada entrada, pode-se programar até 5 melodias diferentes (ver Modo de Programação da SELEÇÃO DE MELODIAS).









MODO DE PROGRAMAÇÃO DA SELEÇÃO DE MELODIAS

Pressione o pulsador por 15 segundos para acessar o modo de PROGRAMAÇÃO da campainha. A campainha começa a tocar sequencialmente todas as melodias disponíveis. Selecione a melodia desejada através de um pulso curto no pulsador. Se num prazo de cerca de 3 minutos não for selecionada nenhuma melodia, a campainha volta à situação normal e mantém a melodia previamente selecionada. Selecione da mesma forma as outras melodias para as outras entradas (pulsadores) da campainha eletrônica

CARACTERÍSTICAS

- Nº art / Código do produto.
-3.786-... (230V 50-60 Hz) / -3.787-... (127V 50-60 Hz)
- Número de melodias programáveis: 5
- Número de pulsadores ligados em paralelo: 10
- Número de pulsadores luminosos ligados em paralelo: 3
- Proteção/ Nivel acústico: 70db/1m
- Consumo: 14mA
- Certificações: IEC 62080

Variador de luminosidade (dimmer) rotativo simples bivolt 250/400W

	 25°C 50-60 Hz							
110-127V~	MAX MIN	250W 40W	250W 40W	NO	NO	NO	NO	NO
220-230V~	MAX MIN	400W 60W	400W 60W	NO	NO	NO	NO	NO

CARGA

- 1 - Lâmpadas incandescentes
- 2 - Lâmpadas halógenas
- 3 - Lâmpadas halógenas de baixa tensão com transformador ferromagnético
- 4 - Lâmpadas fluorescentes com reator
- 5 - Lâmpadas halógenas de baixa tensão com transformador eletrônico
- 6 - Lâmpadas fluorescentes com reator eletrônico dimerizado (1-10 V)
- 7 - Motores (monofásicos)

ESQUEMA DE LIGAÇÃO

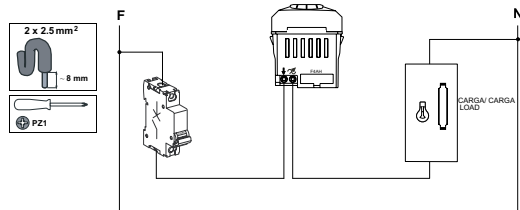

INSTALAÇÃO

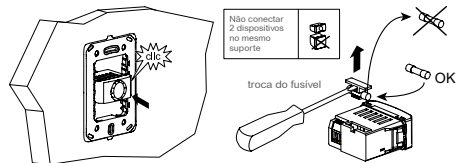

FUNCIONAMENTO

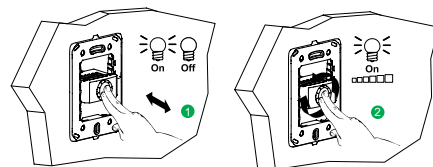

DESMONTAGEM

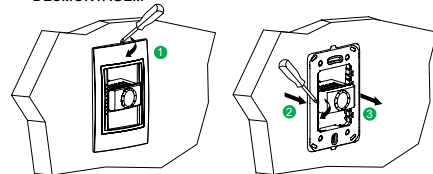

CARACTERÍSTICAS

- Ligado como interruptor
- Fusível de 4Ah - 250 V ; 5 x 20 mm

Variador de luminosidade (dimmer) rotativo paralelo bivolt 250/400W

25°C 50-60 Hz	1	2	3	4	5	6	7
110-127V~	MAX. MIN	250W 40W	250 W 40W	250 VA 40 VA	NO	NO	NO
220-230V~	MAX. MIN	400W 40W	400W 40W	400 VA 40 VA	NO	NO	NO

CARGA

- 1 - Lâmpadas incandescentes
- 2 - Lâmpadas halógenas
- 3 - Lâmpadas halógenas de baixa tensão com transformador ferromagnético
- 4 - Lâmpadas fluorescentes com reator
- 5 - Lâmpadas halógenas de baixa tensão com transformador eletrônico
- 6 - Lâmpadas fluorescentes com reator eletrônico dimerizado (1-10 V)
- 7 - Motores (monofásicos)

ESQUEMA DE LIGAÇÃO

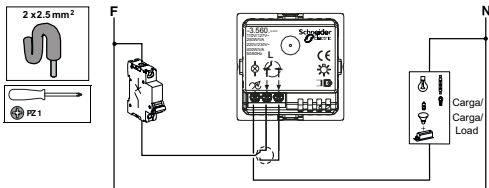

INSTALAÇÃO

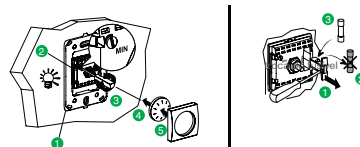

FUNCIÓNAMENTO

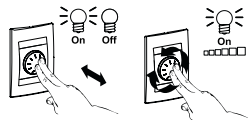

Combinação de 2 ou 3 dispositivos				
Diminuição da potência	25%	25%	40%	50%

DESMONTAGEM

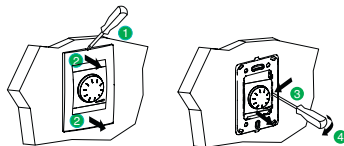

CARACTERÍSTICAS

- Pode ser ligado a um interruptor paralelo fusível 4A - 250V 5x20 mm
- Em conformidade com a norma IEC60669-2-1 de compatibilidade eletromagnética (EMC).

Interruptor automático por presença (Detector de movimento)

		1	2	3	4	5	6	7	8	9
	-5/+35 °C									
110-127V [] 50-60Hz	MAX MIN	1000 W	1000 W	550 VA	800 VA cos φ = 0,8	550 VA	250 VA	300 VA	NO	100 VA
220-230V [] 50-60Hz	MAX MIN	2000 W	2000 W	1050 VA	2000 VA cos φ = 0,8	1150 VA	500 VA	690 VA	NO	200 VA

CARGA

- 1 - Lâmpadas incandescentes
- 2 - Lâmpadas halógenas
- 3 - Lâmpadas halógenas de baixa tensão com transformador ferromagnético
- 4 - Lâmpadas fluorescentes com reator
- 5 - Lâmpadas halógenas de baixa tensão com transformador eletrônico
- 6 - Lâmpadas fluocompactas com regulagem de tensão
- 7 - Ventiladores
- 8 - Aquecedor
- 9 - Contatores

ESQUEMA DE LIGAÇÃO

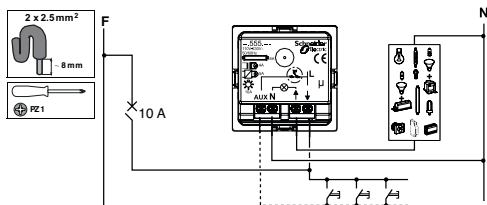

INSTALAÇÃO

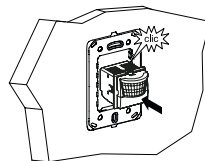
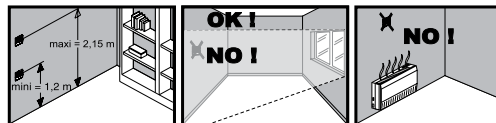

AJUSTES



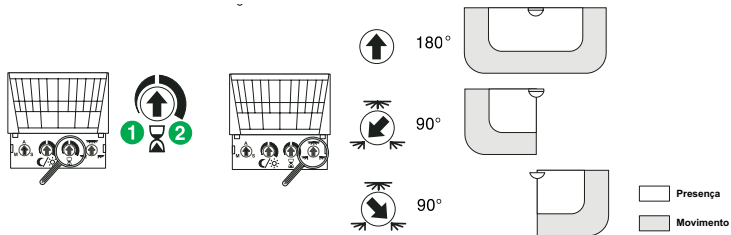

MODOS

M = Manual: a carga é ativada através de um pulsador comum.

A = Automática: a carga é ativada por detecção de movimento e nível de luminosidade pré-estabelecido.

S = Escravo: modo de funcionamento para uso como detector escravo em conjunto com um detector mestre. O detector não é utilizado como detector mestre.

Nível de luminosidade regulável

- 1: < 5 lux
- 2: > 1000 lux

Temporização

- 1: 2 s
- 2: 20 Min

AJUSTES PADRÃO

Modo	Nível de luminosidade regulável	Temporização	Zona de detecção
M S			
M S			
M S or M S			
M S			

APLICAÇÃO

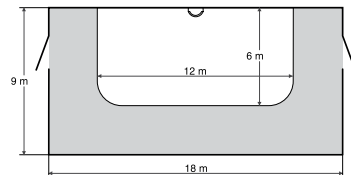

Altura máxima de instalação: 2.15 m

- Zona de detecção de presença
- Zona de detecção de movimento

Modo Automático

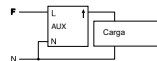

Ajustes padrão

Modo	Nível de luminosidade regulável	Temporização	Zona de detecção
M S			

Estados da carga

Estado inicial		Ação	Carga
Carga			
OFF		Deteção de movimento	ON
ON		Temporização finalizada	OFF
ON		10 min/Dia	OFF

Modo automático com pulsador para controle manual

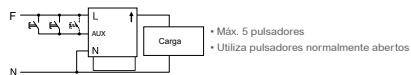

Ajustes padrão

Modo	Nível de luminosidade	Temporização	Zona de deteção

Estados da carga

Estado inicial		Ação	Carga
Carga			
OFF		Deteção de movimento	ON
ON		Temporização finalizada	OFF
ON		10 min/Dia	OFF
OFF		Pulsador ativado	ON
ON		Pulsador ativado	OFF

Modo manual

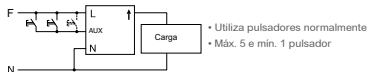

Ajustes padrão

Modo	Nível de luminosidade	Temporização	Zona de deteção

Estados da carga

Estado inicial		Ação	Carga
Carga			
OFF		Pulsador ativado	ON
ON		Pulsador ativado	OFF
ON		Temporização finalizada	OFF
ON		10 min/Dia	OFF

Modo mestre-escravo

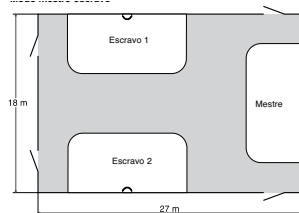

Altura máxima de instalação: 2.15 m

- Zona de deteção de presença
- Zona de deteção de movimento

Os detectores de movimento "escravos" permitem cobrir uma área de movimento e de presença maior

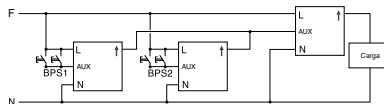

- máximo 5 escravos a 1 mestre
- máximo 5 pulsadores a 1 escravo
- utiliza pulsadores normalmente abertos
- os pulsadores são opcionais com o detector "mestre" em modo automático

Ajustes padrão

	Modo	Nível de luminosidade	Temporização	Zona de detecção
Mestre				
Escravo				

A temporização do detector "escravo" é sempre inferior à temporização do detector "mestre".

Estados da carga

O detector de movimento "mestre" funciona tanto em modo automático como manual. Consulte os capítulos anteriores para verificar os estados da carga dos dois modos.

EXEMPLOS DE SUBSTITUIÇÃO

Interruptor simples

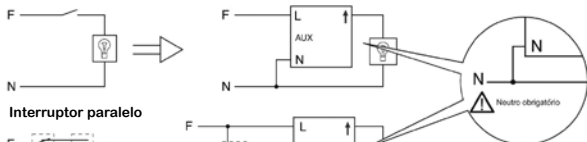

Interruptor paralelo

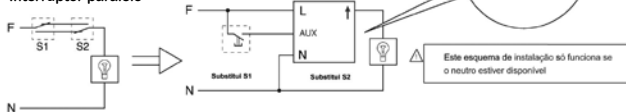

APLICAÇÃO

Controle luminoso automático em áreas pelas quais passam pessoas:

- Ângulo de detecção: completo 180°, parcial 90° esquerda ou direita
- Área de detecção: 9 x 18 m (detector a uma altura de 2.15 m)
- Área de presença: 6 x 12 m (detector a uma altura de 2.15 m)
- Modo de seleção: automático/ manual escravo
- Temporização regulável de 2 s a 20 minutos
- Nível de luminosidade regulável: 5 a 1000 lux

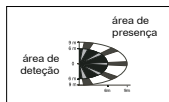

Interruptor Temporizado

2s - 12min 10A bivolt

	1	2	3	4	5	6	7
25°C 50-60 Hz							
110-127V~	1270W	1270W	280VA	920W	500VA	440W	600 VA cos φ >= 0.85
220-230V~	2300W	2300W	500VA	500W	280VA	800W	900 VA cos φ >= 0.85

CARGA

- 1 - Lâmpadas incandescentes
- 2 - Lâmpadas halógenas
- 3 - Lâmpadas halógenas de baixa tensão com transformador ferromagnético
- 4 - Lâmpadas fluorescentes com reator
- 5 - Lâmpadas halógenas de baixa tensão com transformador eletrônico
- 6 - Lâmpadas fluocompactas dimerizáveis
- 7 - Ventiladores

Esquema de ligação

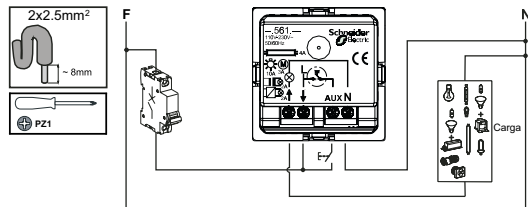

INSTALAÇÃO

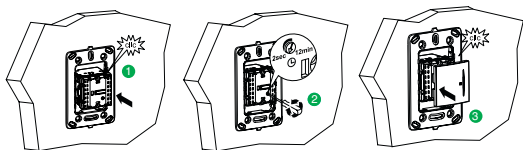

FUNCIONAMENTO

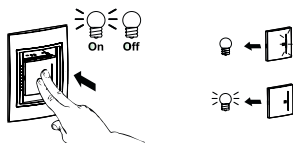

Combinação de 2 ou 3 dispositivos				
Diminuição da potência	25%	25%	40%	50%

DESMONTAGEM

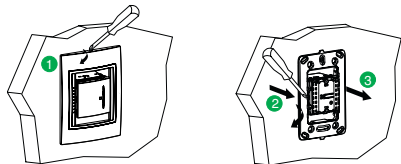

CARACTERÍSTICAS

- Temporização de 2 s a 12 min
- Carga resistiva, capacitiva ou indutiva 1840 WVA
- Relé 8A 230V

Controle remoto através de:

- Pulsadores: 25 máx
- Pulsadores luminosos: 5 máx
- Equipado com LED que indica interruptor em estado ligado
- EM conformidade com a norma IEC 60669-2-1 de compatibilidade eletromagnética (EMC)

TERMOSTATO MANUAL 8A BIVOLT

Esquema de ligação

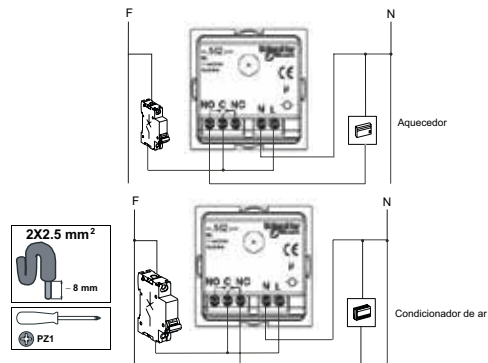

INSTALAÇÃO

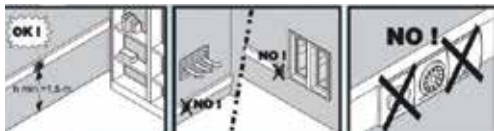
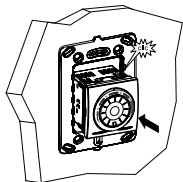

FUNCIONAMENTO

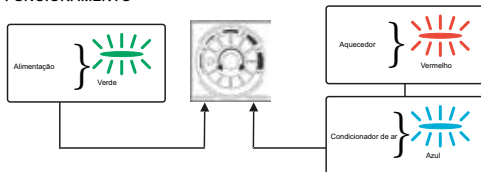

DESMONTAGEM

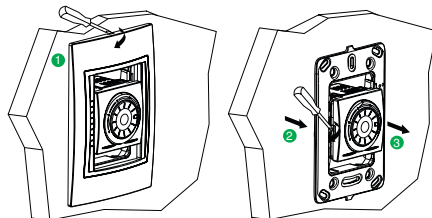

CARACTERÍSTICAS

- Adequado para regular aquecedor ou condicionador de ar
- Faixa de regulação 5 a 30 °C
- Precisão de regulação: 0.5 °C
- Alimentação: 110 a 230V 10%
- Contatos secos
- Capacidade de circuito:
 - resistivo: 8 A (cos = 1), 110 a 230V
 - indutivo: 8 A (cos = 0.6), 110 a 230V
- motor: 2 A
- 24 V: 1 A
- Equipado com LED que indica interruptor em estado LIGADO
- Indicador de temperatura,
- Norma IEC N 60730-2-9

Termostato semanal programável

ESQUEMA DE LIGAÇÃO

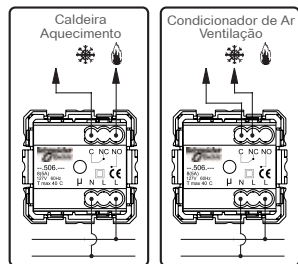

Para mais detalhes de instalação e funcionamento, verifique o manual do item.

Timer semanal programável

ESQUEMA DE LIGAÇÃO

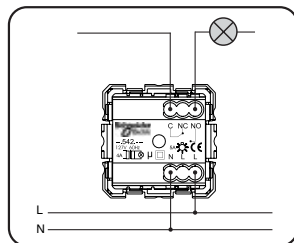

Para mais detalhes de instalação e funcionamento, verifique o manual do item.

Estação meteorológica

ESQUEMA DE LIGAÇÃO

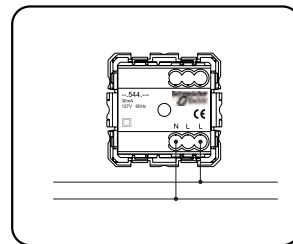

Para mais detalhes de instalação e funcionamento, verifique o manual do item.

Relógio despertador semanal

ESQUEMA DE LIGAÇÃO

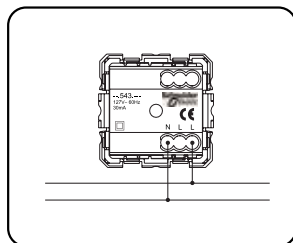

Para mais detalhes de instalação e funcionamento, verifique o manual do item.

Detectors de Gás

GN

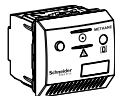

--U3.710.--

GLP

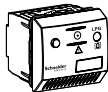

--U3.711.--

gás natural (GN)

gás liquefeito
de petróleo (GLP)

INDICAÇÃO DA VIDA ÚTIL DO DETECTOR

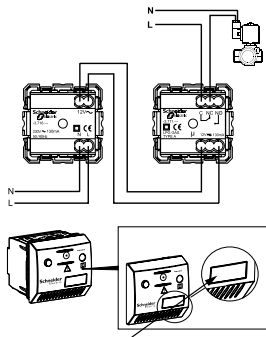

É obrigatório indicar a vida útil do detector de gás. Quando o produto é instalado, devem ser adicionados 5 anos a partir do ano de instalação e mencionar esse ano na área indicada para o efeito.

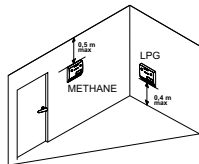
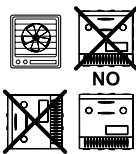

Para o detector de gás natural, a instalação deve ser feita à 0,5m do teto, no máximo. Para o detector de GLP, a instalação deve ser feita à 0,4m do piso, no máximo.

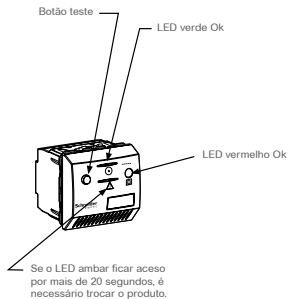

CARACTERÍSTICAS TÉCNICAS

	-3.710.--	-3.711.--	-3.715.--	-3.716.--
U _{in}			115Vca 50/60Hz	230Vca 50/60Hz
U _{out}			12Vca	12Vca
U	12Vca			
T	>5°.....40°C<			
HR (%)	>5%.....80%<			
I	73mA	73mA		
I	130mA	130mA	130mA	130mA
Test	Yes			
C	NC NO	R 20W RL		
dB	85dB 1m			
LEL	10%	10%		

ADVERTÊNCIAS GERAIS DOS DETECTORES

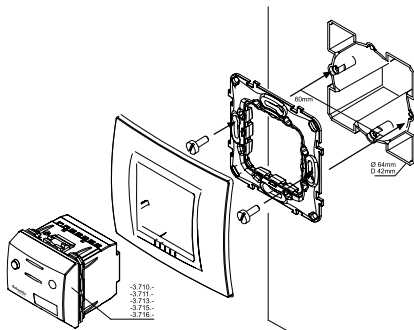

FUNCIONAMENTO

A instalação e a retirada de serviço dos dispositivos têm de ser efetuados por pessoal qualificado.

- Não manipular nem abrir os dispositivos pois existe o perigo de electrocução ou de provocar um funcionamento defeituoso.
- Estes dispositivos não devem ser utilizados por pessoas (adultos ou crianças) com capacidade física, mental ou sensorial reduzidas, nem por quem não tiver os conhecimentos e experiência necessários, a não ser que sejam supervisionados ou instruídos sobre a utilização do dispositivo por uma pessoa responsável pela sua segurança. Assegure-se que crianças **NÃO** brincam com o equipamento.
- Na ligação da fonte de alimentação à instalação fixa, deverá ser incorporado um sistema de corte de alimentação geral; de acordo com as regulamentações de instalação em vigor.

Durante o funcionamento

- O LED verde da fonte de alimentação está aceso.
- O LED verde do detector de gás está aceso.
- Depois de se acender o LED vermelho e âmbar, ficam a piscar durante a estabilização do detector de gás durante 120 segundos.
- Quando ambos os LEDs se apagam depois deste período de tempo, o LED verde acende se e o detector de gás está operacional.

Durante o teste

- Pressione o botão TESTE
- O LED vermelho e âmbar acendem-se e o alarme sonoro toca. O relé fica ativo.
- Quando se pressiona de novo o botão TESTE, o procedimento de teste interrompe-se.
- O LED vermelho e âmbar apagam-se e o relé fica inativo.
- De qualquer forma, após 10 segundos o teste termina automaticamente.

Em situação de pré-alarme e alarme

- Quando o detector de gás detecta gás, o LED vermelho pisca e ouve-se um sinal sonoro durante 5 segundos para confirmar o alarme. Se após este tempo, o alarme se mantiver, o LED vermelho acende-se e o sinal sonoro mantém-se ativo.
- Após ter estado 8 segundos em estado de alarme, o relé ativa-se para abrir ou fechar a eletroválvula.
- Quando se prime o botão de TESTE durante o estado de alarme o sinal sonoro fica inativo mas o LED vermelho mantém-se aceso e o relé ativo.
- Quando o detector de gás não detecta a presença de gás, o LED vermelho desliga-se, e em seguida o sinal sonoro e o relé também se desligam.

Indicação de mau funcionamento

- Quando o LED âmbar se mantém aceso depois da ligação, indica que se deve substituir o produto.
- Para assegurar o funcionamento correto, deve ser substituído após 5 anos da sua instalação.

Em caso de alarme

1. Apague todas as chamas livres.
2. Feche o fornecimento de gás no comando principal do gás.
3. Não apague nem acenda as luzes ou qualquer tipo de dispositivo elétrico.

Abra as janelas para aumentar a ventilação. Quando o alarme pára, deve-se identificar a razão pela qual disparou e tomar medidas necessárias. Se o alarme continuar a funcionar e não houver uma causa aparente de fuga e/ou não puder ser detectada, retire-se do local e NOTIFIQUE IMEDIATAMENTE o serviço de emergência a partir do exterior.

Os detectores de gás são instrumentos de precisão. Para assegurar o seu perfeito funcionamento, deve ser trocado após decorridos 5 anos desde a sua instalação.

Advertências Detectores de Gás

- Para que se detecte a presença de gás num determinado local, os gases GPL e metano contêm uma substância com odor. Este odor pode-se notar antes da intervenção do detector que, de qualquer modo, o detector foi calibrado muito abaixo do nível de explosão do gás.
- O detector deverá ser instalado a uma distância entre 1 e 4 metros dos equipamentos de gás.
- O detector não deverá ser instalado num espaço fechado como por exemplo um armário atrás de um cortinado, diretamente debaixo da lava-louça, perto de uma porta ou janela, perto de um exaustor, em locais com pó e sujeira que podem bloquear o sensor ou em locais úmidos.
- Para a limpeza do detector, utilizar um pano ligeiramente úmido (em água). Não utilizar produtos de limpeza, nem dissolventes, álcool, betumes, vernizes, tintas, em cima do detector ou perto do mesmo, já que estes produtos podem afetar a fiabilidade do equipamento.
- Recomenda-se que sejam efetuados testes periódicos de funcionamento, atuando sobre a tecla de TESTE/RESET, para comprovar o correto funcionamento dos indicadores luminosos e acústicos, e a saída, assim como da eletroválvula se estiver ligada, e comprovar que as entradas de ar do detector estão livres de pó e sujeira. Não utilizar outro método de ensaio, como o uso de gases de isqueiros ou de outros dispositivos que podem danificar de forma irreparável o sensor do detector.
- Recomenda-se a utilização de um aspirador para limpar as entradas de ar.
- A saída do detector pode ser utilizada para a ativação de uma válvula de corte na tubagem de gás de entrada. A válvula deve requerer uma ação manual para reativá-la na posição aberta. A instalação e utilização da válvula devem estar em conformidade com a norma EN1775 e as regulamentações nacionais.

Detector de inundação e sensor para detector de inundação

SENSOR



--U3.712

Sensor de superfície

H₂O



--U3.713--

Detector de inundação

CARACTERÍSTICAS TÉCNICAS

	-3.713,---	-3.715,---	-3.716,---
U _m		115V 50/60Hz	230V 50/60Hz
U _{out}		12V	12V
U	12V		
T	>5°.....40°C<		
HR (%)	>5%.....80%<		
I	20mA		
I	130mA	130mA	130mA
Test	Yes		
C	NO NO	R 20W RL	
dB	85dB 1m		

H₂O

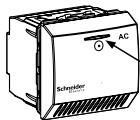

LED verde Ok

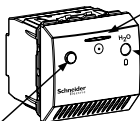

LED vermelho Ok

Botão de teste

H₂O

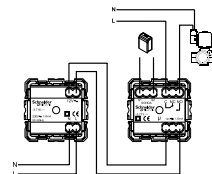
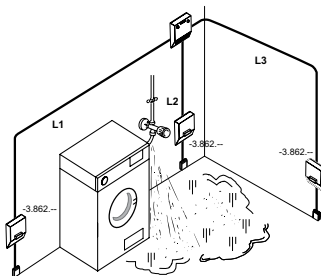

Nº sensor	L	L max.(m)	D ø (mm²)
	L1	<50	2 X 1 mm²
	L1:L2	<25	2 X 1 mm²
	L1:L2:L3	<12,5	2 X 1 mm²

ADVERTÊNCIAS GERAIS DOS DETECTORES

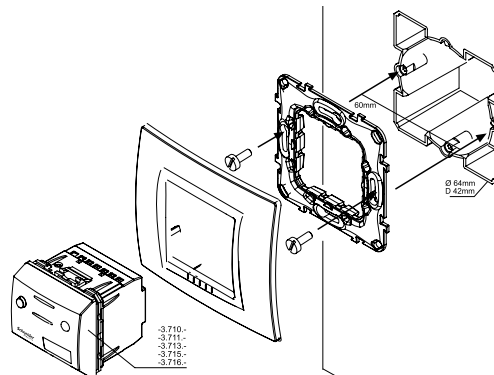

A instalação e a retirada de serviço dos dispositivos têm de ser efetuados por pessoal qualificado.

• Não manipular nem abrir os dispositivos pois existe o perigo de electrocução ou de provocar um funcionamento defeituoso.

• Estes dispositivos não devem ser utilizados por pessoas (adultos ou crianças) com capacidade física, mental ou sensorial reduzidas, nem por quem não tiver os conhecimentos e experiência necessários, a não ser que sejam supervisionados ou instruídos sobre a utilização do dispositivo por uma pessoa responsável pela sua segurança. Assegure-se que crianças **NÃO** brinquem com o equipamento.

• Na ligação da fonte de alimentação à instalação fixa, deverá ser incorporado um sistema de corte de alimentação geral; de acordo com as regulamentações de instalação em vigor.

FUNCIONAMENTO

Durante o funcionamento

- O LED verde da fonte de alimentação está aceso.
- O LED verde detector de inundação está aceso.

Durante o teste

- Pressione o botão TESTE.
- O LED vermelho fica aceso e o alarme sonoro toca. O relé fica ativo.
- Quando pressiona de novo o botão de TESTE o procedimento de teste para o LED vermelho desliga-se e o relé desativa-se.
- De qualquer forma, após 10 segundos o teste termina automaticamente.

Em situação de pré-alarma e alarme

Lâmpada de emergência autônoma

ESQUEMA DE LIGAÇÃO

SEU3.783.XX

SEU3.780.XX

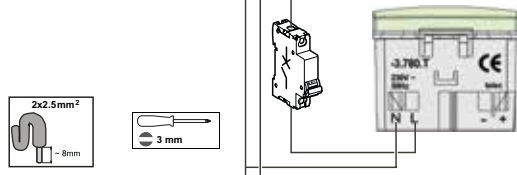

FUNCIONAMENTO

A Lâmpada de emergência autônoma (-3.780.T o -3.783.T) é ligada à rede elétrica.

O LED verde mantém-se aceso na presença de tensão (1).

Na ausência de tensão, dois leds amarelos se acendem (2).

A Lâmpada de emergência possui autonomia de 3 horas.

Se houver tensão normal na rede e o led verde não ficar aceso, é porque a bateria está esgotada. Neste caso, deve-se substituir a lâmpada de emergência por outra nova.

- Quando o detector de inundação detecta uma fuga, o LED vermelho pisca e o sinal sonoro toca durante 5 segundos para confirmar o alarme. Se após este tempo, o alarme se mantiver, o LED vermelho acende-se e o sinal sonoro mantém-se ativo.
- Após ter estado 8 segundos em estado de alarme, o relé ativa-se para abrir ou fechar a eletroválvula.
- Quando pressiona o botão de TESTE durante o estado de alarme o sinal sonoro fica inativo mas o LED vermelho mantém-se aceso e o relé ativo.
- Quando o detector de inundação não detecta a presença de água, o LED vermelho desliga-se, e em seguida o sinal sonoro e o relé também se desligam.

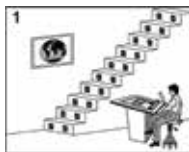

CARACTERÍSTICAS

Nº art. / Código do produto	-3.780.T	-3.783.T
Tensão Nominal	230V 50/60Hz	110-127V 50/60Hz
Autonomia/Horas	3	3
Baterias	2 x 1.2V-0,3 Ah	2 x 1.2V-0,3 Ah
Tempo Mínimo de carga (horas)	24	24
Grau de impacto	IK 07	IK 07
Certificação	CE	CE
Fabricado conforme	EN 60598-2-2	EN 60598-2-2

ULC ESQUEMA DE LIGAÇÃO

Esquema de ligação em 127Vca

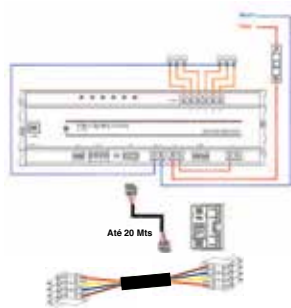

Para mais informações,
consulte o manual do produto.

ULC ESQUEMA DE LIGAÇÃO

Esquema de ligação em 220Vca

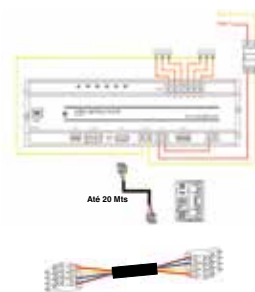

Para mais informações,
consulte o manual do produto.

Observação:

Sistema não preparado para ligação direta em circuitos de lampadas LED.



INTERRUPTORES, TOMADAS E COMANDOS ELÉTRICOS

ORION

Um universo de possibilidades



segurança e proteção



tecnologia



exclusividade



conforto a toda hora

APRESENTAÇÃO DA LINHA

FUNÇÕES

TABELA DE PRODUTOS

DIMENSÕES

INFORMAÇÕES TÉCNICAS

◀ VOLTAR AO MENU

ORION é a plataforma modular da Schneider Electric que atende perfeitamente a cada estilo de vida.

O Universo Orion possui mais de 300 itens: são interruptores e tomadas, módulos eletrônicos, dimmers para lâmpadas LED, conectores multimídia e muito mais. Também são muitas as possibilidades de combinação: a linha Orion se adapta a qualquer estilo, material, cor ou função. Sua modularidade permite trocar suas partes e placas de forma independente e todos os componentes são de fácil instalação. Orion é a solução perfeita.



ORION MATERIALS

CHROME

Qualquer que seja a sua preferência, encontre materiais de altíssimo padrão. As quatro cores de placas de Orion Chrome traduzem o máximo da elegância e sofisticação.



ALUMINIUM

Experimente o alumínio com sua superfície única e opções de cores modernas. São oito placas disponíveis de Orion Aluminium para você escolher e realçar qualquer design.



ORION ESSENCE

Acabamento de alta qualidade, as placas sem parafusos com curvas suaves se integram perfeitamente ao ambiente. Escolha dentre sete cores de placas e três cores de módulos, com acabamento brilhante ou acetinado.



ORION YOU

Combine e misture cores, vá ainda mais longe e viva sua paixão nos mínimos detalhes. Com Orion You, use qualquer ideia ou imagem do seu dia a dia para tornar seu ambiente incrível e exclusivo.

São várias opções de funções: simples e fáceis de instalar.



DIMMER DIGITAL PARA LÂMPADA LED:
controle de luz com pulsos suaves de qualquer ponto do ambiente.



INTERRUPTOR TEMPORIZADOR:
quando é necessário economizar energia, o tempo em que as lâmpadas ficam ligadas pode ser ajustado.



DIMMER ROTATIVO PARA LÂMPADAS LED: é simples criar o ambiente perfeito e economizar energia.



DETECTOR DE MOVIMENTO:
escolha quando e por quanto tempo as lâmpadas ficam ligadas em áreas de passagem.



DIMMER PARA VENTILADOR:
compatível com ventiladores disponíveis no mercado.



INTERRUPTOR A CARTÃO:
a energia é ligada quando o cartão é inserido e desligada na sua remoção.



CONECTOR DE DADOS USB:

mostra imagens de câmeras digitais diretamente na TV.



CONECTOR DE DADOS HD15:

conecte computadores a projetores e outros dispositivos mesmo que estejam em outros pontos do ambiente.



TOMADA HDMI:

utilize o conector e elimine os cabos aparentes do home theater e office.



TOMADA MINI JACK:

facilite a conexão do seu home theater ou sistema de sonorização sem comprometer a estética do ambiente.



TOMADA RJ45:

com conectores Actassi Cat 5e e Cat6, o módulo te mantém conectado sem comprometer a qualidade da sua rede.



CARREGADOR USB:

carregue smartphones, tablets e câmeras diretamente em uma tomada apenas conectando um cabo ao dispositivo.

Orion You

Personalize qualquer ambiente. Graças à parte transparente removível, Orion permite mudar a aparência de sua placa de acordo com o seu gosto e seu estilo. Ouse combinar cores, faça o seu próprio desenho, recorte e coloque na sua placa. Seu ambiente será único e exclusivo.



Personalize sua Orion com o aplicativo MIX&MATCH

A Schneider Electric criou um aplicativo com diversas possibilidades de personalização. Basta escolher uma das imagens disponíveis no aplicativo ou uma foto de sua preferência, imprimir, recortar e colocar na sua Orion You. Dê vida a suas ideias.

MIXANDMATCH.SCHNEIDER-ELECTRIC.COM

ORION ESSENCE

PLACAS 4"x2" | CEGA

DESCRIÇÃO	CÓDIGO	EMB.
 BRANCO	S730100004 *TAMBÉM DISPONÍVEL NA VERSÃO ANTIBACTERIANA	40
AXIS GREY	S730100224 BRANCO ANTIBACTERIANA	20
BEGE	S730100064 BRANCO ANTIBACTERIANA	20
GAMMA SILVER	S730100274 BRANCO ANTIBACTERIANA	20
HORIZON GOLD	S730100234 BRANCO ANTIBACTERIANA	20
PLANET BROWN	S730100264 BRANCO ANTIBACTERIANA	20
STELLAR BLACK	S730100294 BRANCO ANTIBACTERIANA	20

PLACAS 4"x2" | 1 POSTO

DESCRIÇÃO	CÓDIGO	EMB.
 BRANCO	S730101004 *TAMBÉM DISPONÍVEL NA VERSÃO ANTIBACTERIANA	40
AXIS GREY	S730101224	20
BEGE	S730101064	20
GAMMA SILVER	S730101274	20
HORIZON GOLD	S730101234	20
PLANET BROWN	S730101264	20
STELLAR BLACK	S730101294	20

PLACAS 4"x2" | 2 POSTOS

DESCRIÇÃO	CÓDIGO	EMB.
 ADJACENTES BRANCO	S730102004 *TAMBÉM DISPONÍVEL NA VERSÃO ANTIBACTERIANA	40
BRANCO	S730121004	40
AXIS GREY	S730121224	20
BEGE	S730121064	20
GAMMA SILVER	S730121274	20
HORIZON GOLD	S730121234	20
PLANET BROWN	S730121264	20
STELLAR BLACK	S730121294	20

PLACAS 4"x2" | 3 POSTOS

DESCRIÇÃO	CÓDIGO	EMB.
 BRANCO	S730103004 *TAMBÉM DISPONÍVEL NA VERSÃO ANTIBACTERIANA	40
AXIS GREY	S730103224	20
BEGE	S730103064	20
GAMMA SILVER	S730103274	20
HORIZON GOLD	S730103234	20
PLANET BROWN	S730103264	20
STELLAR BLACK	S730103294	20

ORION ESSENCE
PLACAS 4"x4" | CEGA

DESCRIÇÃO	CÓDIGO	EMB.
 <input type="checkbox"/> BRANCO	S730200004 <small>*TAMBÉM DISPONÍVEL NA VERSÃO ANTIBACTERIANA</small>	20
<input type="checkbox"/> AXIS GREY	S730200224	20
<input type="checkbox"/> BEGE	S730200064	
<input type="checkbox"/> HORIZON GOLD	S730200234	
<input type="checkbox"/> GAMMA SILVER	S730200274	
<input type="checkbox"/> PLANET BROWN	S730200264	
<input type="checkbox"/> STELLAR BLACK	S730200294	

ORION ESSENCE
PLACAS 4"x4" | 2 POSTOS

DESCRIÇÃO	CÓDIGO	EMB.
 BRANCO	S730201004 <small>*TAMBÉM DISPONÍVEL NA VERSÃO ANTIBACTERIANA</small>	20
<input type="checkbox"/> AXIS GREY	S730201224	20
<input type="checkbox"/> BEGE	S730201064	20
<input type="checkbox"/> GAMMA SILVER	S730201274	20
<input type="checkbox"/> HORIZON GOLD	S730201234	20
<input type="checkbox"/> PLANET BROWN	S730201264	20
<input type="checkbox"/> STELLAR BLACK	S730201294	20

ORION ESSENCE
PLACAS 4"x4" | 6 POSTOS

DESCRIÇÃO	CÓDIGO	EMB.
 <input type="checkbox"/> BRANCO	S730203004 <small>*TAMBÉM DISPONÍVEL NA VERSÃO ANTIBACTERIANA</small>	20
<input type="checkbox"/> AXIS GREY	S730203224	20

ORION ESSENCE

DESCRIÇÃO	CÓDIGO	EMB.
<input type="checkbox"/> BEGE	S730203064	20
<input type="checkbox"/> GAMMA SILVER	S730203274	20
<input type="checkbox"/> HORIZON GOLD	S730203234	20
<input type="checkbox"/> PLANET BROWN	S730203264	20
<input type="checkbox"/> STELLAR BLACK	S730203294	20

ORION MATERIALS ALUMINIUM
PLACAS 4"x2" | 3 POSTOS

DESCRIÇÃO	CÓDIGO	EMB.
<input type="checkbox"/> COSMIC GREY	S733103709	10
<input type="checkbox"/> COSMIC GREY	S733103639	10
<input type="checkbox"/> AURORA GOLD	S733103649	10
<input type="checkbox"/> GALAXY BLACK	S733103719	10
<input type="checkbox"/> GALAXY BLACK	S733103769	10
<input type="checkbox"/> SOLAR YELLOW	S733103609	10
<input type="checkbox"/> VENUS PINK	S733103629	10
<input type="checkbox"/> ORBITAL BLUE	S733103619	10

ORION MATERIALS ALUMINIUM

PLACAS 4"x4" | 6 POSTOS

DESCRIÇÃO	CÓDIGO	EMB.
 COSMIC GREY AL	S733203709	10
 COSMIC GREY BR	S733203639	10
 AURORA GOLD	S733203649	10
 GALAXY BLACK AL	S733203719	10
 GALAXY BLACK GR	S733203769	10
 SOLAR YELLOW	S733203609	10
 VENUS PINK	S733203629	10
 ORBITAL BLUE	S733203619	10

ORION MATERIALS CHROME

PLACAS 4"x2" | 3 POSTOS

DESCRIÇÃO	CÓDIGO	EMB.
 CHROME SATIN / AL	S732103509	10
 CHROME SATIN / BR	S732103419	10
 CHROME GLOSS / BR	S732103429	10
 CHROME SOFT / BR	S732103409	10
 CHROME DARK / GR	S732103559	10

ORION MATERIALS CHROME



PLACAS 4"x4" | 6 POSTOS

DESCRIÇÃO	CÓDIGO	EMB.
 CHROME SATIN / AL	S732203509	10
 CHROME SATIN / BR	S732203419	10
 CHROME GLOSS / BR	S732203429	10
 CHROME SOFT / BR	S732203409	10
 CHROME DARK / GR	S732203559	10

ORION YOU

DESCRIÇÃO	CÓDIGO	EMB.
 PLACA 4"x2" 3 POSTOS	S739103009	10
 PLACA 4"x4" 6 POSTOS	S739203009	10





SUPORTES 4"x2" E 4"x4"

DESCRIÇÃO	CÓDIGO	EMB.
 SUPORTE 4"x2" PARA 3 MÓDULOS	S71010324	50
 SUPORTE 4"x4" PARA 6 MÓDULOS	S71020324	20

PLACA-SUPORTE PARA DIVISÓRIAS

DESCRIÇÃO	CÓDIGO			EMB.
	WHITE	ALUMINIUM	GRAPHITE	
 PLACA-SUPORTE PARA DIVISÓRIAS 1 MÓDULO	S731001004	S731001074	S731001094	1



MÓDULOS INTERRUPTORES 10A

DESCRIÇÃO	CÓDIGO			EMB.
	WHITE	ALUMINIUM	GRAPHITE	
 MÓDULO INTERRUPTOR SIMPLES 10A 250V 1 MÓDULO	S70110104	S70110174	S70110194	50
 MÓDULO INTERRUPTOR PARALELO 10A 250V 1 MÓDULO	S70110304	S70110374	S70110394	20
 MÓDULO INTERRUPTOR INTERMEDIÁRIO 10A 250V 1 MÓDULO	S70110504	S70110574	S70110594	10
 MÓDULO PULSADOR UNIVERSAL (SEM GRAVACAO) 10A 250V 1 MÓDULO	S70110604	S70110674	S70110694	20

MÓDULOS INTERRUPTORES 10A



DESCRIÇÃO	CÓDIGO			EMB.
	WHITE	ALUMINIUM	GRAPHITE	
 MÓDULO PULSADOR CAMPAINHA 10A 250V 1 MÓDULO	S70112604	S70112674	S70112694	20
 MÓDULO PULSADOR MINUTERIA 10A 250V 1 MÓDULO	S70117604	S70117674	S70117694	20
 MÓDULO INTERRUPTOR BIPOLAR SIMPLES 10A 250V 1 MÓDULO	S70110204	S70110274	S70110294	10
 MÓDULO INTERRUPTOR BIPOLAR PARALELO 10A 250V 1 MÓDULO	S70110404	S70110474	S70110494	10

MÓDULOS INTERRUPTORES 16A a 25A



DESCRIÇÃO	CÓDIGO			EMB.
	WHITE	ALUMINIUM	GRAPHITE	
 MÓDULO INTERRUPTOR SIMPLES 16A 250V 1 MÓDULO	S70116104	S70116174	S70116194	50
 MÓDULO INTERRUPTOR PARALELO 16A 250V 1 MÓDULO	S70116304	S70116374	S70116394	20
 MÓDULO INTERRUPTOR SIMPLES 16A 250V ANTIBACTERIANO 1 MÓDULO	S70116124	-	-	10



MÓDULOS INTERRUPTORES 16A a 25A

DESCRIÇÃO	CÓDIGO			EMB.
	WHITE	ALUMINIUM	GRAPHITE	
 MÓDULO INTERRUPTOR BIPOLAR SIMPLES 16A 250V 1 MÓDULO	S70116204	S70116274	S70116294	10
 MÓDULO INTERRUPTOR BIPOLAR SIMPLES 25A 250V 1 MÓDULO	S70113104	S70113174	S70113194	10





ACESSÓRIOS PARA INTERRUPTOR / PULSADOR

DESCRIÇÃO	CÓDIGO			EMB.
	WHITE	ALUMINIUM	GRAPHITE	
 LED PARA INTERRUPTORES E PULSADORES 0,15MA VERDE	S71200004	-	-	10
 LED PARA INTERRUPTORES E PULSADORES 0,15MA ESPECIAL VERMELHO	S71200204	-	-	10
 TECLA PARA INTERRUPTOR / PULSADOR 1 MÓDULO	S71201004	S71201074	S71201094	20

ACESSÓRIOS PARA INTERRUPTOR / PULSADOR

DESCRIÇÃO	CÓDIGO			EMB.
	WHITE	ALUMINIUM	GRAPHITE	
 TECLA PARA INTERRUPTOR / PULSADOR SIMBOLO CAMPAINHA 1 MÓDULO	S71201104	S71201174	S71201194	20
 TECLA PARA INTERRUPTOR / PULSADOR SIMBOLO LÂMPADA 1 MÓDULO	S71201204	S71201274	S71201294	20
 TECLA PARA INTERRUPTOR / PULSADOR SIMBOLO VENTILADOR 1 MÓDULO	S71201304	S71201374	S71201394	20
 TECLA PARA INTERRUPTOR / PULSADOR SIMBOLO ESCADA 1 MÓDULO	S71201604	S71201674	S71201694	20
 TECLA PARA INTERRUPTOR / PULSADOR 3 MÓDULOS	S71203004	S71203074	S71203094	20
 CARTELA DE SIMBOLOS PARA MÓDULOS	S71200574			20





MÓDULOS TOMADAS DE ENERGIA ELÉTRICA

DESCRIÇÃO	CÓDIGO			EMB.
	WHITE	ALUMINIUM	GRAPHITE	
 MÓDULO TOMADA BR 2P+T 20A 250V 1 MÓDULO		S702031G4		20
 MÓDULO TOMADA BR 2P+T 10A 250V 1 MÓDULO	S70202104	S70202174	S70202194	50
 MÓDULO TOMADA BR 2P+T 10A 250V BORNE AUTOMÁTICO 1 MÓDULO	S70205104	S70205174	S70205194	20
 MÓDULO TOMADA BR 2P+T 20A 250V 1 MÓDULO	S70203104	S70203174	S70203194	20
 MÓDULO TOMADA DUPLEX BR 2P+T 10A 250V BORNE AUTOMÁTICO 3 MÓDULOS	S70325104	S70325174	S70325194	10



MÓDULOS TOMADAS DE COMUNICAÇÃO E ACESSÓRIOS

DESCRIÇÃO	CÓDIGO			EMB.
	WHITE	ALUMINIUM	GRAPHITE	
 MÓDULO TOMADA PARA ANTENA DE TV (P/ CABO COAXIAL TIPO F) 1 MÓDULO	S70546804	S70546874	S70546894	20
 MÓDULO TOMADA PARA ANTENA COLETIVA DE TV COM BORNE PARA DERIVACAO 1 MÓDULO	S70646904	S70646974	S70646994	10
 MÓDULO TOMADA RJ11 (4 FIOS) 1 MÓDULO	S70549104	S70549174	S70549194	20
 MÓDULO TOMADA RJ11 (2 FIOS) 1 MÓDULO	S70549004	S70549074	S70549094	20
 MÓDULO TOMADA RJ45 (8 FIOS) UTP CAT.5E TOOLLESS 1 MÓDULO * SEM NECESSIDADE DE FERRAMENTA	S70540004	S70540074	S70540094	10
 MÓDULO TOMADA RJ45 (8 FIOS) UTP CAT.6 TOOLLESS 1 MÓDULO * SEM NECESSIDADE DE FERRAMENTA	S70540104	S70540174	S70540194	10



MÓDULOS TOMADAS DE COMUNICAÇÃO E ACESSÓRIOS

DESCRIÇÃO	CÓDIGO			EMB.
	WHITE	ALUMINIUM	GRAPHITE	
 CONECTOR RJ45 CAT5E KEYSTONE		DCEKYSTUWT		1
 CONECTOR RJ45 CAT6 KEYSTONE		DC6KYSTUWT		1
 TAMPA PARA CONECTOR RJ45 S1 (S ONE) MÓDULO (SOMENTE TAMPA FRONTAL SEM CONECTOR)*	S70542004	S70542074	S70542094	10
 TAMPA PARA CONECTOR RJ45 KEYSTONE 1 MÓDULO (SOMENTE TAMPA FRONTAL SEM CONECTOR)*	S70542104	S70542174	S70542194	10

MÓDULOS TOMADAS MULTIMÍDIA







DESCRIÇÃO	CÓDIGO			EMB.
	WHITE	ALUMINIUM	GRAPHITE	
 MÓDULO TOMADA CARREGADOR USB 2.0 1A 127/220V 1 MÓDULO	S70547004	S70547074	S70547094	1
 MÓDULO TOMADA USB (CONECTOR DE DADOS) 1 MÓDULO	S70547104	S70547174	S70547194	1

MÓDULOS TOMADAS MULTIMÍDIA

DESCRIÇÃO	CÓDIGO			EMB.
	WHITE	ALUMINIUM	GRAPHITE	
 MÓDULO TOMADA HDMI PRE-CABEADA 2 MÓDULOS	S70647204	S70647274	S70647294	1
 MÓDULO TOMADA HD15 FEMEA 1 MÓDULO	S70547504	S70547574	S70547594	1
 MÓDULO CONECTOR MINI JACK 3,5MM 1 MÓDULO	S70547604	S70547674	S70547694	1

*Somente tampa frontal, não acompanha conector. Verificar compatibilidade com o conector RJ45 de outros fabricantes, assim como suas versões.

MÓDULOS ELETRÔNICOS

DESCRIÇÃO	CÓDIGO			EMB.
	WHITE	ALUMINIUM	GRAPHITE	
 MÓDULO DIMMER ROTATIVO 127/220V LÂMPADAS LED 1 MÓDULO	S70720129 ANTIBACTERIANA	S70720179	S70720199	1
 MÓDULO DIMMER ROTATIVO 220V LÂMPADAS RESISTIVAS 1 MÓDULO	S70720024 ANTIBACTERIANA	S70720074	S70720094	1
 MÓDULO DIMMER ROTATIVO 127V LÂMPADAS RESISTIVAS 1 MÓDULO	S70710024 ANTIBACTERIANA	S70710074	S70710094	1
 MÓDULO VARIADOR ELETRÔNICO PARA VENTILADOR 220V 1 MÓDULO	S70722124 ANTIBACTERIANA	S70722174	S70722194	1
 MÓDULO VARIADOR ELETRÔNICO PARA VENTILADOR 127V 1 MÓDULO	S70712124 ANTIBACTERIANA	S70712174	S70712194	1
 MÓDULO DIMMER PULSADOR DIGITAL 127/220V LÂMPADAS LED 2 MÓDULOS	S70751429 ANTIBACTERIANA	S70751479	S70751479	1



MÓDULOS ELETRÔNICOS

DESCRIÇÃO		CÓDIGO			EMB.
		WHITE	ALUMINIUM	GRAPHITE	
	MÓDULO PULSADOR MINUTERIA 5A 127/220V 2 MÓDULOS	S70727129 ANTIBACTERIANA	S70727179	-	1
	MÓDULO SENSOR DE PRESENÇA 127/220V 2 MÓDULOS	S70723109 ANTIBACTERIANA	S70723179	-	1
	MÓDULO INTERRUPTOR POR CARTÃO ELETRONICO 5A 127/250V 2,5 MÓDULOS	S70854109 ANTIBACTERIANA	S70854179	-	1
	CARTÃO DE ACESSO DEDICADO (10 PEÇAS)	S71254104	-	-	1
	MÓDULO TOMADA CARREGADOR USB 2.0 1A 127/220V 1 MÓDULO	S70547004	S70547074	S70547094	1

MÓDULOS CAMPAINHAS

DESCRIÇÃO		CÓDIGO			EMB.
		WHITE	ALUMINIUM	GRAPHITE	
	MÓDULO CAMPAINHA CIGARRA 220V 1 MÓDULO	S70878204	S70878274	S70878294	10
	MÓDULO CAMPAINHA CIGARRA 127V 1 MÓDULO	S70878304	S70878374	S70878394	10
	MÓDULO CAMPAINHA ELETRÔNICA 5 TONS 127/220V 2 MÓDULOS	S70878609 ANTIBACTERIANA	S70878679	-	1

MÓDULOS COMPLEMENTARES

DESCRIÇÃO		CÓDIGO			EMB.
		WHITE	ALUMINIUM	GRAPHITE	
	MÓDULO CEGO 1/2 MÓDULO (2 UNIDADES)	S70866004	S70866074	S70866094	2
	MÓDULO CEGO 1 MÓDULO (2 UNIDADES)	S70866104 S70866124 ANTIBACTERIANA	S70866174	S70866194	2

MÓDULOS COMPLEMENTARES

DESCRIÇÃO	CÓDIGO			EMB.
	WHITE	ALUMINIUM	GRAPHITE	
 MÓDULO CEGO 3 MÓDULOS	S70866304	S70866374	S70866394	10
 MÓDULO SAÍDA DE FIO 1 MÓDULO	S70866804	S70866874	S70866894	2

CONJUNTOS MONTADOS

DESCRIÇÃO	CÓDIGO	EMB.
 CONJUNTO INTERRUPTOR SIMPLES 10A 250V	S71310104	20
 CONJUNTO INTERRUPTOR PARALELO 10A 250V	S71310304	20
 CONJUNTO INTERRUPTOR INTERMEDIÁRIO 10A 250V	S71310504	10
 CONJUNTO PULSADOR CAMPAINHA 10A 250V	S71312604	20

CONJUNTOS MONTADOS

DESCRIÇÃO	CÓDIGO	EMB.
 CONJUNTO PULSADOR MINUTERIA 10A 250V	S71317604	20
 CONJUNTO INTERRUPTOR BIPOLAR SIMPLES 25A 250V	S71313104	10
 CONJUNTO 2 INTERRUPTORES SIMPLES 10A 250V	S71320104	20
 CONJUNTO INTERRUPTOR SIMPLES + INTERRUPTOR PARALELO 10A 250V	S71324704	20
 CONJUNTO 2 INTERRUPTORES PARALELOS 10A 250V	S71324304	20
 CONJUNTO 3 INTERRUPTORES SIMPLES 10A 250V	S71330104	20
 CONJUNTO 1 INTERRUPTOR SIMPLES + 2 INTERRUPTORES PARALELOS 10A 250V	S71335304	20
 CONJUNTO 2 INTERRUPTORES SIMPLES + 1 INTERRUPTORES PARALELO 10A 250V	S71335104	20

CONJUNTOS MONTADOS

DESCRIÇÃO	CÓDIGO	EMB.
	WHITE	
 CONJUNTO 3 INTERRUPTORES PARALELOS 10A 250V	S71334304	20
 CONJUNTO TOMADA BR 2P+T 10A 250V	S71302104	20
 CONJUNTO TOMADA BR 2P+T 20A 250V	S71303104	20
 CONJUNTO 2 TOMADAS BR 2P+T 10A 250V	S71322104	10
 CONJUNTO INTERRUPTOR SIMPLES 10A + TOMADA BR 2P+T 10A 250V	S71323104	20
 CONJUNTO INTERRUPTOR PARALELO 10A + TOMADA BR 2P+T 10A 250V	S71324104	20
 CONJUNTO 2 INTERRUPTORES SIMPLES 10A + TOMADA BR 2P+T 10A 250V	S71333104	20
 CONJUNTO TOMADA PARA ANTENA DE TV (P/ CABO COAXIAL TIPO F)	S71346804	20





CONJUNTOS MONTADOS

DESCRIÇÃO	CÓDIGO	EMB.
	WHITE	
 CONJUNTO TOMADA RJ11 (2 FIOS)	S71349004	20
 CONJUNTO CAMPAINHA CIGARRA 220V	S71378204	10
 CONJUNTO CAMPAINHA CIGARRA 127V	S71378304	10
 CONJUNTO DIMMER ROTATIVO 127/220V LÂMPADAS LED	S71320129	1
 CONJUNTO VARIADOR ELETRONICO PARA VENTILADOR 220V + 2 INTERRUPTORES PARALELOS 10A	S71322129	1
 CONJUNTO VARIADOR ELETRONICO PARA VENTILADOR 127V + 2 INTERRUPTORES PARALELOS 10A	S71312129	1
 CONJUNTO SENSOR DE PRESENÇA 127/220V	S71323109	1
 CONJUNTO SAIDA DE FIO	S71366804	20



OFERTA ANTIBACTERIANA PLACAS

DESCRIÇÃO	CÓDIGO			EMB.
	WHITE	ALUMINIUM	GRAPHITE	
 PLACA+SUPORTE 4"X2" CEGA	PRM430	-	-	40
 PLACA 4"X2" CEGA ANTIBACTERIANA	S730100024	-	-	20
 PLACA 4"X2" 1 POSTO ANTIBACTERIANA	S730101024	-	-	20
 PLACA 4"X2" 2 POSTOS ANTIBACTERIANA	S730121024	-	-	20
 PLACA 4"X2" 3 POSTOS ANTIBACTERIANA	S730103024	-	-	20
 PLACA 4"X4" CEGA ANTIBACTERIANA	S730200024	-	-	20
 PLACA 4"X4" 2 POSTOS ANTIBACTERIANA	S730201024	-	-	20
 PLACA 4"X4" 6 POSTOS ANTIBACTERIANA	S730203024	-	-	20



MÓDULOS INTERRUPTORES 10 A A 250 V

DESCRIÇÃO	CÓDIGO			EMB.
	WHITE	ALUMINIUM	GRAPHITE	
 MÓDULO INTERRUPTOR SIMPLES 10A 250V ANTIBACTERIANO 1 MÓDULO	S70110124	-	-	10
 MÓDULO INTERRUPTOR PARALELO 10A 250V ANTIBACTERIANO 1 MÓDULO	S70110324	-	-	10
 MÓDULO INTERRUPTOR INTERMEDIÁRIO 10A 250V ANTIBACTERIANO 1 MÓDULO	S70110524	-	-	10
 MÓDULOS INTERRUPTORES 10 A 250 V	S70110224	-	-	





MÓDULOS PULSADORES E CAMPAINHAS

DESCRIÇÃO	CÓDIGO			EMB.
	WHITE	ALUMINIUM	GRAPHITE	
 MÓDULO PULSADOR UNIVERSAL (SEM GRAVACAO) 10A 250V ANTIBACTERIANO 1 MÓDULO	S70110624	-	-	10
 MÓDULO PULSADOR MINUTERIA 5A 127/220V ANTIBACTERIANO 2 MÓDULOS	S70727129	-	-	1
 MÓDULO CAMPAINHA ELETRÔNICA 5 TONS 127/220V 2 MÓDULOS	S70878609	-	-	1

MÓDULOS INTERRUPTORES 16 A 250 V

DESCRIÇÃO	CÓDIGO			EMB.
	WHITE	ALUMINIUM	GRAPHITE	
 MÓDULO INTERRUPTOR SIMPLES 16A 250V ANTIBACTERIANO 1 MÓDULO	S70116124	-	-	10
 MÓDULO INTERRUPTOR PARALELO 16A 250V ANTIBACTERIANO 1 MÓDULO	S70116324	-	-	10
 MÓDULO INTERRUPTOR BIPOLAR SIMPLES 16A 250V ANTIBACTERIANO 1 MÓDULO	S70116224	-	-	10

MÓDULOS TOMADAS DE ENERGIA ELÉTRICA

DESCRIÇÃO	CÓDIGO			EMB.
	WHITE	ALUMINIUM	GRAPHITE	
 MÓDULO TOMADA BR 2P+T 10A 250V ANTIBACTERIANA 1 MÓDULO	S70202124	-	-	10
 MÓDULO TOMADA BR 2P+T 10A 250V ANTIBACTERIANO 1 MÓDULO	S70202134	-	-	20
 MÓDULO TOMADA BR 2P+T 20A 250V ANTIBACTERIANA 1 MÓDULO	S70203124	-	-	10
 MÓDULO TOMADA BR 2P+T 20A 250V ANTIBACTERIANO 1 MÓDULO	S70203134	-	-	20
 MÓDULO TOMADA DUPLEX BR 2P+T 10A 250V BORNE AUTOMÁTICO COM PROTEÇÃO ANTIBACTERIANA 3 MÓDULOS	S70325124	-	-	10

MÓDULOS TOMADAS DE COMUNICAÇÃO

DESCRIÇÃO	CÓDIGO			EMB.
	WHITE	ALUMINIUM	GRAPHITE	
 MÓDULO TOMADA PARA ANTENA DE TV (P/ CABO COAXIAL TIPO F) ANTIBACTERIANO 1 MÓDULO	S70546824	-	-	10
 MÓDULO TOMADA RJ11 (4 FIOS) ANTIBACTERIANO 1 MÓDULO BR	S70549124	-	-	10
 MÓDULO TOMADA RJ11 (2 FIOS) ANTIBACTERIANO 1 MÓDULO	S70549024	-	-	10

MÓDULOS

1/2 MÓDULO



1 MÓDULO

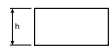

2 MÓDULOS



3 MÓDULOS

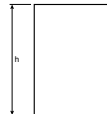

	1/2 módulo	1 módulo	1,5 módulo	2 módulos	2,5 módulos	3 módulos
h - altura (mm)	45	45	45	45	45	45
l - largura (mm)	11,25	22,5	33,75	45	56,6	637,5

PLACAS 4"X2"

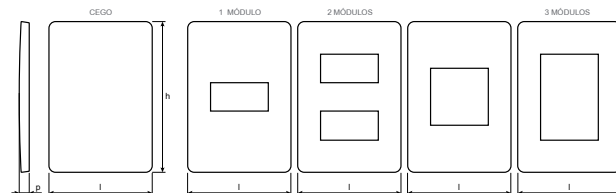

PLACAS 4"X4"

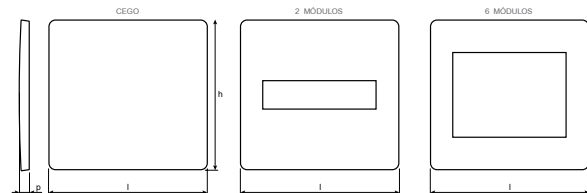

		h - altura (mm)	l - largura (mm)	p - profundidade (mm)
Orion Essence	4"x2"	120	82,5	7,9
	4"x4"	120	127,5	7,9
Orion Materials Chrome	4"x2"	120	82,5	8,3
	4"x4"	120	127,5	8,3
Orion Materials Aluminium	4"x2"	120	82,5	8,3
	4"x4"	120	127,5	8,3
Orion You	4"x2"	120	82,5	8,3
	4"x4"	120	127,5	8,3

PROFUNDIDADE DOS MÓDULOS

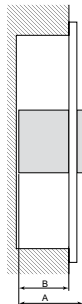

REFERÊNCIA	PROF. TOTAL (A)	PROF. EMBUTIDA (B)
S70100104	37	25.1
S70100174	37	25.1
S70100194	37	25.1
S70100304	37	25.1
S70100374	37	25.1
S70100394	37	25.1
S70110104	37	25.1
S70110124	37	25.1
S70110174	37	25.1
S70110194	37	25.1
S70110204	40.5	28.6
S70110224	40.5	28.6
S70110274	40.5	28.6
S70110294	40.5	28.6
S70110304	37	25.1
S70110324	37	25.1
S70110374	37	25.1
S70110394	37	25.1
S70110404	41.5	28.6
S70110474	41.5	28.6
S70110494	41.5	28.6
S70110504	40.5	28.6
S70110524	40.5	28.6
S70110564	40.5	28.6
S70110574	40.5	28.6
S70110584	40.5	28.6
S70110594	40.5	28.6
S70110604	37	25.1
S70110624	37	25.1
S70110664	37	25.1
S70110674	37	25.1
S70110684	37	25.1
S70110694	37	25.1
S70112604	37	25.1
S70112674	37	25.1
S70112694	37	25.1
S70113104	38.3	26.45

REFERÊNCIA	PROF. TOTAL (A)	PROF. EMBUTIDA (B)
S70113174	38.3	26.45
S70113194	38.3	26.45
S70116104	37	25.1
S70116124	37	25.1
S70116164	37	25.1
S70116174	37	25.1
S70116184	37	25.1
S70116194	37	25.1
S70116204	40.5	28.6
S70116224	40.5	28.6
S70116264	40.5	28.6
S70116274	40.5	28.6
S70116284	40.5	28.6
S70116294	40.5	28.6
S70116304	37	25.1
S70116324	37	25.1
S70116364	37	25.1
S70116374	37	25.1
S70116384	37	25.1
S70116394	37	25.1
S70117324	40.5	28.6
S70117604	37	25.1
S70117674	37	25.1
S70117694	37	25.1
S70118304	40.5	28.6
S70118374	40.5	28.6
S70118394	40.5	28.6
S70202004	36.9	28.3
S70202074	36.9	28.3
S70202094	36.9	28.3
S70202104	40.3	34.7
S70202124	40.3	34.7
S70202134	40.3	34.7
S70202174	40.3	34.7
S70202194	40.3	34.7
S70202804	32.55	23.95
S70202824	32.55	23.95

REFERÊNCIA	PROF. TOTAL (A)	PROF. EMBUTIDA (B)
S70202864	32.55	23.95
S70202874	32.55	23.95
S70202884	32.55	23.95
S70202894	32.55	23.95
S70203104	41.95	33.3
S70203124	41.95	33.3
S70203134	41.95	33.3
S70203174	41.95	33.3
S70203194	41.95	33.3
S702031G4	41.95	33.3
S70203804	34.2	25.6
S70203864	34.2	25.6
S70203874	34.2	25.6
S70203884	34.2	25.6
S70203894	34.2	25.6
S70205104	40.7	32.1
S70205174	40.7	32.1
S70205194	40.7	32.1
S70241024	36	27.4
S70241064	36	27.4
S70241074	36	27.4
S70241084	36	27.4
S70241094	36	27.4
S70306724	41	32.4
S70306764	41	32.4
S70306774	41	32.4
S70306784	41	32.4
S70306794	41	32.4
S70322004	29.5	20.9
S70322074	29.5	20.9
S70322094	29.5	20.9
S70325104	42.1	33.5
S70325174	42.1	33.5
S70325194	42.1	33.5
S70325804	34.55	25.95
S70325864	34.55	25.95
S70325874	34.55	25.95

REFERÊNCIA	PROF. TOTAL (A)	PROF. EMBUTIDA (B)
S70325884	34.55	25.95
S70325894	34.55	25.95
S703230045	34.2	25.2
S70323074	34.2	25.2
S70323094	34.2	25.2
S703250045	29.1	21
S70325124	42.1	33.5
S70325824	34.55	25.95
S703260045	29.1	21
S703270045	29.1	21
S70327074	29.1	21
S70327094	29.1	21
S703320045	29.5	20.9
S703330045	29.5	20.9
S703390045	29.5	20.9
S70540004	36.3	27.7
S70540064	36.3	27.7
S70540074	36.3	27.7
S70540084	36.3	27.7
S70540094	36.3	27.7
S70540104	36.3	27.7
S70540164	36.3	27.7
S70540174	36.3	27.7
S70540184	36.3	27.7
S70540194	36.3	27.7
S70540504	36.3	27.7
S70540574	36.3	27.7
S70540594	36.3	27.7
S70542004	27.5	13.25
S70542074	27.5	13.25
S70542094	27.5	13.25
S70542104	37.5	26.5
S70542174	37.5	26.5
S70542194	37.5	26.5
S70546804	29	13.7

REFERÊNCIA	PROF. TOTAL (A)	PROF. EMBUTIDA (B)
S70546824	29	13.7
S70546864	29	13.7
S70546874	29	13.7
S70546884	29	13.7
S70546894	29	13.7
S70547004	42.5	33.8
S70547074	42.5	33.8
S70547094	42.5	33.8
S70547104	28.3	19.7
S70547174	28.3	19.7
S70547194	28.3	19.7
S70547504	24.5	15.9
S70547574	24.5	15.9
S70547594	24.5	15.9
S70547604	28.3	19.7
S70547674	28.3	19.7
S70547694	28.3	19.7
S70549004	21.2	12.6
S70549024	21.2	12.6
S70549074	21.2	12.6
S70549094	21.2	12.6
S70549104	21.2	12.6
S70549124	21.2	12.6
S70549164	21.2	12.6
S70549174	21.2	12.6
S70549184	21.2	12.6
S70549194	21.2	12.6
S70646904	28.9	20.3
S70646974	28.9	20.3
S70646994	28.9	20.3
S70647204	35	26.3
S70647274	35	26.3
S70647294	35	26.3
S70710024	55.6	35
S70710074	55.6	35
S70710094	55.6	35
S70712124	55.6	35
S70712174	55.6	35
S70712194	55.6	35
S70720024	55.6	35
S70720064	55.6	35
S70720074	55.6	35
S70720084	55.6	35

REFERÊNCIA	PROF. TOTAL (A)	PROF. EMBUTIDA (B)
S70720094	55.6	35
S70720129	55.6	35
S70720169	55.6	35
S70720179	55.6	35
S70720189	55.6	35
S70720199	55.6	35
S70722124	55.6	35
S70722174	55.6	35
S70722194	55.6	35
S70723109	55.7	33
S70723179	55.7	33
S70723189	55.7	33
S70727129	44.7	33
S70727179	44.7	33
S70727189	44.7	33
S70751429	44.7	33
S70751479	44.7	33
S70854109	29.5	20.9
S70854179	29.5	20.9
S70866004	19.35	10.55
S70866064	22.3	13.3
S70866074	19.35	10.55
S70866084	22.3	13.3
S70866094	19.35	10.55
S70866104	22.1	13.3
S70866124	22.1	13.3
S70866164	22.1	13.3
S70866174	22.1	13.3
S70866184	22.1	13.3
S70866194	22.1	13.3
S70866304	22.3	13.5
S70866374	22.3	13.5
S70866394	22.3	13.5
S70866804	22.3	13.3
S70866864	22.3	13.3
S70866874	22.3	13.3
S70866884	22.3	13.3
S70866894	22.3	13.3
S70878204	41.7	33
S70878274	41.7	33
S70878284	41.7	33
S70878294	41.7	33
S70878304	41.7	33

REFERÊNCIA	PROF. TOTAL (A)	PROF. EMBUTIDA (B)
S70878374	41.7	33
S70878394	41.7	33
S70878609	52	33
S70878679	52	33
S70878689	52	33
S71302104	40.7	32.1
S71302804	32.55	23.95
S713028234	32.55	23.95
S713028634	32.55	23.95
S713028694	32.55	23.95
S71303104	41.95	33.3
S71310104	37	25.1
S71310304	37	25.1
S71310504	40.5	28.6
S71310604	37	25.1
S713106234	37	25.1
S713106634	37	25.1
S713106694	37	25.1
S71312129	55.6	35
S71312604	37	25.1
S71313104	38.3	26.45
S71316104	37	25.1
S713161234	37	25.1
S713161634	37	25.1
S713161694	37	25.1
S71316304	37	25.1
S713163234	37	25.1
S713163634	37	25.1
S713163694	37	25.1
S71317604	37	25.1
S71320104	37	25.1
S713201239	55.6	35
S71320129	55.6	35
S713201639	55.6	35
S713201699	55.6	35
S71320204	32.55	23.95
S71320804	32.55	23.95
S713208234	32.55	23.95
S713208634	32.55	23.95
S713208694	32.55	23.95
S71322034	29.5	20.9
S71322104	40.3	34.7
S71322129	55.6	35

REFERÊNCIA	PROF. TOTAL (A)	PROF. EMBUTIDA (B)
S71323104	40.3	34.7
S71323109	55.7	33
S713240N45	29.1	21
S71324104	40.3	34.7
S71324304	37	25.1
S71324704	37	25.1
S71325804	34.55	25.95
S713258234	34.55	25.95
S713258634	34.55	25.95
S713258694	34.55	25.95
S71326104	37	25.1
S713261234	37	25.1
S713261634	37	25.1
S713261694	37	25.1
S71326304	37	25.1
S713280345	29.4	20.4
S71330104	37	25.1
S71332804	32.55	23.95
S71332804	32.55	23.95
S713328234	32.55	23.95
S713328634	32.55	23.95
S713328694	32.55	23.95
S71333104	40.3	34.7
S713340N45	?	?
S71334304	37	25.1
S71335104	37	25.1
S71335304	37	25.1
S71336104	37	25.1
S71340204	21.2	12.6
S71346804	29	13.7
S713468234	29	13.7
S713468634	29	13.7
S713468694	29	13.7
S71349004	21.2	12.6
S71349104	21.2	12.6
S713491234	21.2	12.6
S713491634	21.2	12.6
S713491694	21.2	12.6
S71366904	22.3	13.3
S71378204	41.7	33
S71378304	41.7	33

Interruptores e pulsadores

EXEMPLOS DE CONEXÃO

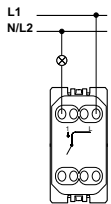

Interruptor simples

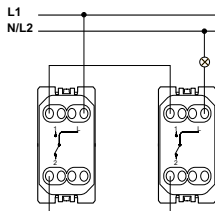

2 interruptores paralelos

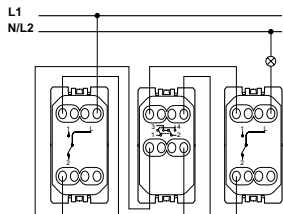

2 interruptores paralelos + 1 interruptor intermediário

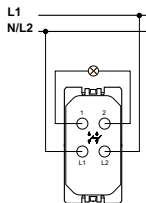

Interruptor bipolar simples

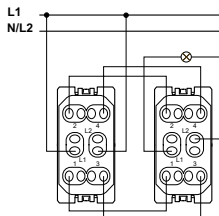

Interruptor bipolar paralelo

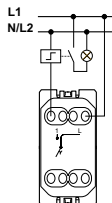

Pulsador

Interruptores e pulsadores com lâmpada piloto verde (instalação simplificada)

EXEMPLOS DE CONEXÃO

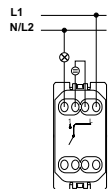

Interruptor simples iluminado

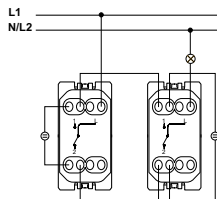

2 interruptores paralelos iluminados

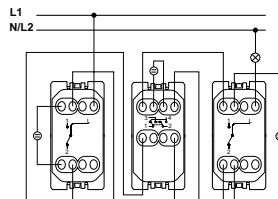

2 interruptores paralelos iluminados

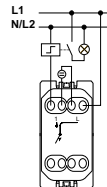

Pulsador iluminado

Interruptores e pulsadores com lâmpada piloto vermelha (instalação especial com neutro dedicado)

EXEMPLOS DE CONEXÃO

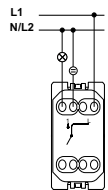

Interruptor simples iluminado

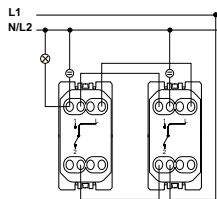

2 interruptores paralelos iluminado

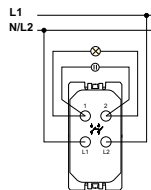

Interruptor bipolar iluminado

Diagramas elétricos

DIMMER ROTATIVO
S707X00XX
S707201XX

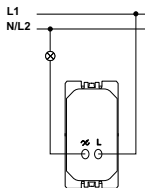

DIMMER DIGITAL
S707514XX

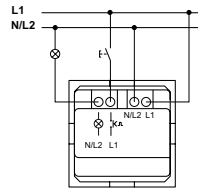

VARIADOR DE VELOCIDADE PARA VENTILADOR
S707X21XX

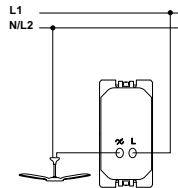

Variador de velocidade para ventilador + 2 interruptores (reversão e lâmpada) para 1 ponto de luz
S707x21xx

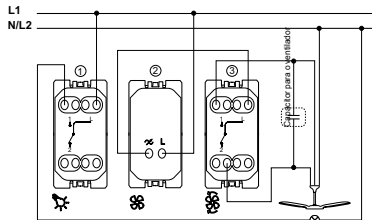

1. Interruptor paralelo para controle de luz
2. controle de velocidade do ventilador
3. interruptor paralelo para reverter a rotação do ventilador

Variador de velocidade para ventilador + 2 interruptores (reversão e lâmpada) para 2 pontos de luz (com interruptor paralelo)
S707x00xx - S707201xx

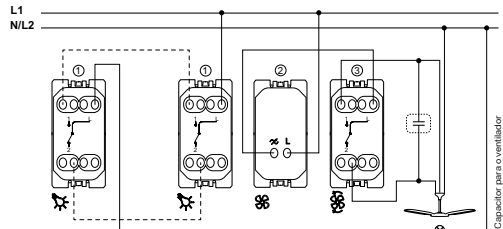

1. Interruptor paralelo para controle de luz
2. controle de velocidade do ventilador
3. interruptor paralelo para reverter a rotação do ventilador

Diagramas elétricos

INTERRUPTOR TEMPORIZADO S707271XX

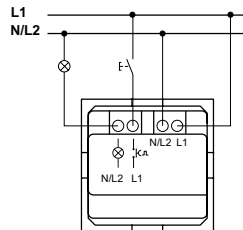

INTERRUPTOR POR MOVIMENTO S707231XX

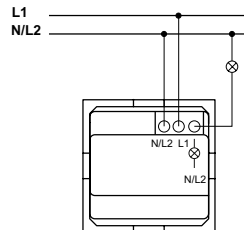

CAMPAINHA ELETRÔNICA 5 TONS S708786XX

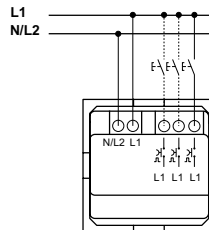

Interruptor por cartão S708541X9

CARGA CONECTADA DIRETAMENTE

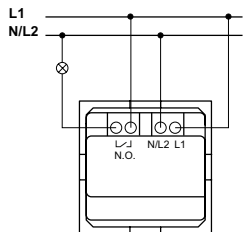

CONECTADA A UM CONTATOR

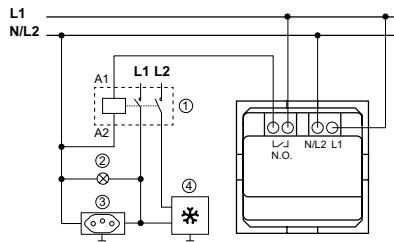

1. Contator modular Acti9 (deve ser dimensionado de acordo com a corrente total, resultante de cargas instaladas)
2. Lâmpadas (127 V AC)
3. Tomadas (127 V AC)
4. Ar condicionado (220 V AC)

Introdução

Devido à rápida evolução do mundo da computação e das telecomunicações, a instalação de redes é hoje essencial em escritórios e lojas (e logo será também em residências) para o compartilhamento de informações e equipamentos (impressoras, scanners, etc.) entre diversos computadores.

Essas redes consistem em cabos, conectores, sistemas centralizadores e outros acessórios que, instalados de forma padronizada, flexível e aberta a atualizações (para todas as aplicações de transmissão de Voz, Dados e Imagem) constituem o que é chamado de sistema de cabeamento estruturado.

O componente principal do cabeamento estruturado é o cabo. Há diferentes tipos de cabos para redes de dados (coaxial, fibra ótica, etc.), mas o cabo mais comumente usado é o cabo de par trançado consistindo de dois fios de cobre isolados e entrelaçados.

Há muitos tipos de cabos de par trançado: o cabo U/UTP (Unshielded Twisted Pair) é um cabo trançado de 4 pares que não é blindado. É destinado a pequenas e médias instalações sem poluição eletromagnética; o cabo F/UTP (Foiled Twisted Pair) é um cabo trançado de 4 pares com blindagem geral para proteção externa, comum aos 4 pares, protegendo-os contra poluição eletromagnética reduzida. É adequado para instalações que requerem o mínimo de poluição eletromagnética; o cabo S/FTP cable (Shielded Twisted Pair) é também outro cabo trançado blindado de 4 pares com blindagem protetora de cada par contra alta poluição eletromagnética. Isto minimiza as emissões. É adequado para instalações que requerem um alto nível de proteção eletromagnética.

O soquete RJ45 é um conector de 8 pinos normalizado pela ISO8877 para conexão de dispositivos a redes VDI.

Uma das normas mais comumente usadas para produção de cabeamento estruturado é a da North American Association of Electronic and Telecommunications Manufacturers (EIA/TIA 568B) que definiu um código de cores com duas alternativas para descrever a conexão do RJ45.

Dados técnicos

CATEGORIAS

A propriedade mais importante que define uma rede de dados é a velocidade em que a informação circula dentro dessa rede. De acordo com esse aspecto, as informações são classificadas nas seguintes categorias.

CATEGORIA	TAXA DE TRANSMISSÃO	TIPO DE REDE
Cat. 3	até 10 MHz	Ethernet 10 Base T, Token Ring 4 Mbps
Cat. 4	até 16 MHz	Token Ring 16 Mbps
Cat. 5e	até 100 MHz	Ethernet 1000 Base T, ATM 155 Mbps
Cat. 6	até 250 MHz	Ethernet 1000 Base T, ATM 1200
Cat. 6 _A	até 500 MHz	Ethernet full-duplex mode 1000 Base T

Para que uma instalação possa ser incluída em uma determinada categoria, todos os elementos que a formam devem pertencer a uma mesma categoria; caso contrário, será classificada na categoria mais baixa.

Oferta Orion

A oferta Orion consiste em suportes para os conectores RJ45 e de uma gama ampla e abrangente dos conectores RJ45 Actassy cobrindo virtualmente todas as necessidades de cabeamento estruturado, tanto atuais como futuras.

Esta oferta satisfaz os requisitos técnicos de regulamentos vigentes em vias de serem normalizados e se destaca pelas seguintes características:

- Facilidade de montagem: cada conector é equipado com um código de cores e números para sempre guiar a conexão sem a necessidade de ferramentas especiais;
- Alta qualidade de conexão com soquetes de categoria 6 e 6a portanto permitindo-nos propor o conector mais rápido do mercado; mínima necessidade de reversão de trançamento do conector para a conexão, portanto minimizando interferência eletromagnética; confiabilidade de conexão;
- Tamanho compacto (particularmente na versão blindada).

Tomada de Rede RJ45 Instalação

EXEMPLO DE INSTALAÇÃO TOMADA DE REDE

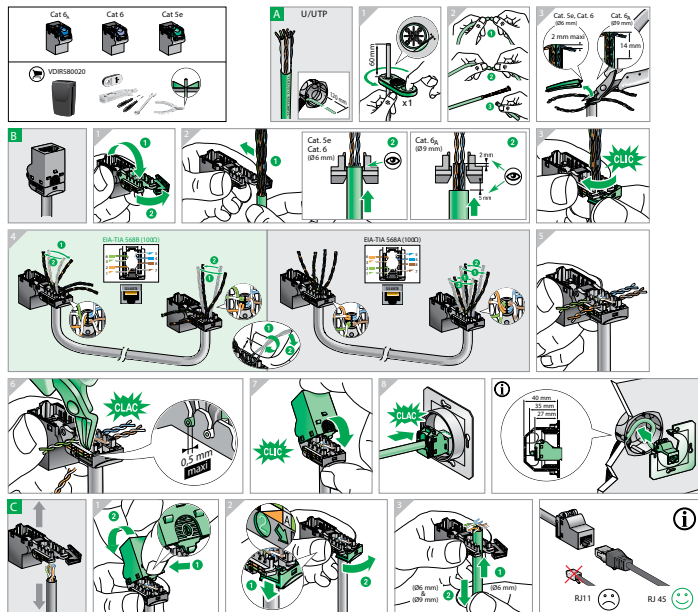

Tomada para antena coletiva de TV

ESTRUTURA DA REDE

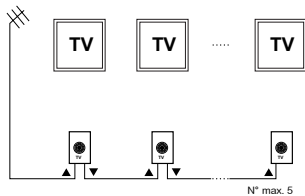

AJUSTES

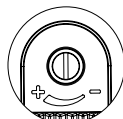
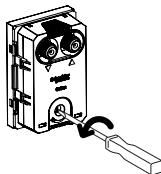

0 - 20 dB

Tomada telefônica RJ11

CONEXÃO

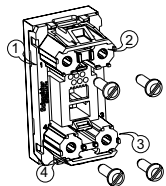

RJ11 - 4 wires				
Connector	3	4	2	1
Symbol	TX	L2		TS
Cor	Red	Yellow	Black	Green

RJ11 - 2 wires		
Connector	1	2
Symbol	L1	L2
Cor	Red	Green

Conector USB

CONEXÃO



1	Gnd	Blue
2	D+	Red
3	D-	Green
4	Vbus (5 V DC)	Black
5	⏚	White



INTERRUPTORES, TOMADAS E COMANDOS ELÉTRICOS

DECOR

Exclusiva proteção
contra fungos
e bactérias



segurança
e proteção



conforto a
toda hora



facilidade
de instalação



tecnologia

APRESENTAÇÃO DA LINHA

TABELA DE PRODUTOS

DIMENSÕES

INFORMAÇÕES TÉCNICAS

◀ VOLTAR AO MENU

DECOR é a linha de interruptores e tomadas da Schneider Electric com versatilidade e acabamento que surpreendem e protegem a sua família!

O design consagrado, arrojado, com teclas suaves e discretas, proteção UV, ABS de alta resistência e superfície lisa e fácil de limpar. A linha ainda conta com a proteção Microban®, muito mais higiênica, que inibe a proliferação de bactérias e fungos e diminui o risco de contaminação através do produto por toda sua vida útil.



Produto com proteção Microban®, líder mundial em tecnologia antibacteriana. Microban® é a marca registrada da Microban Products Company.



MÓDULOS INTERRUPTORES 10A 250V

DESCRIÇÃO	CÓDIGO			EMB.
	BRANCO	MARFIM SAARA	GRAFITE	
 INTERRUPTOR SIMPLES 1 MÓDULO	PRM045101	PRM045102	PRM045103	50/20/20
 INTERRUPTOR SIMPLES LUMINOSO* 1 MÓDULO	PRM045141	PRM045142	PRM045143	20
 INTERRUPTOR PARALELO 1 MÓDULO	PRM045111	PRM045112	PRM045113	20
 INTERRUPTOR PARALELO LUMINOSO* 1 MÓDULO	PRM045091	PRM045092	PRM045093	20
 INTERRUPTOR BIPOLAR SIMPLES 1 MÓDULO	PRM045151	PRM045152	PRM045153	20
 INTERRUPTOR BIPOLAR SIMPLES 25A 1 MÓDULO	PRM0450151	PRM0450152	PRM0450153	10

MÓDULOS INTERRUPTORES 10A 250V

DESCRIÇÃO	CÓDIGO			EMB.
	BRANCO	MARFIM SAARA	GRAFITE	
 INTERRUPTOR BIPOLAR PARALELO 1 MÓDULO	PRM045181	PRM045182	PRM045183	20
 INTERRUPTOR INTERMEDIÁRIO 1 MÓDULO	PRM045171	PRM045172	PRM045173	20



MÓDULOS PULSADORES 10A 250V

DESCRIÇÃO	CÓDIGO			EMB.
	BRANCO	MARFIM SAARA	GRAFITE	
 PULSADOR CAMPAINHA 1 MÓDULO	PRM046221	PRM046222	PRM046223	20
 PULSADOR CAMPAINHA LUMINOSO* 1 MÓDULO	PRM0460221	PRM0460222	PRM0460223	20
 PULSADOR MINUTERIA 1 MÓDULO	PRM046231	PRM046232	PRM046233	20



MÓDULOS PULSADORES 10A 250V

DESCRIÇÃO	CÓDIGO			EMB.
	BRANCO	MARFIM SAARA	GRAFITE	
 PULSADOR MINUTERIA LUMINOSO* 1 MÓDULO	PRM046241	PRM046242	PRM046243	20
 PULSADOR MINUTERIA LUMINOSO, 3 BORNES, EXCLUSIVO PARA MINUTERIA ELETRÔNICA	PRM046211	PRM046212	PRM046213	20
 PULSADOR UNIVERSAL 1 MÓDULO	PRM042001	PRM042002	PRM042003	20
 PULSADOR COM SÍMBOLO DIMMER 1 MÓDULO	PRM042101	PRM042102	PRM042103	20

MÓDULOS TOMADAS DE ENERGIA ELÉTRICA

DESCRIÇÃO	CÓDIGO			EMB.
	BRANCO	MARFIM SAARA	GRAFITE	
 TOMADA 2P+T 10A 250V 1 MÓDULO	PRM04721	PRM04722	PRM04723	50/20/20
 TOMADA 2P+T 20A 250V 1 MÓDULO	PRM04731	PRM04732	PRM04733	20

MÓDULOS TOMADAS DE ENERGIA ELÉTRICA

DESCRIÇÃO	CÓDIGO			EMB.
	BRANCO	MARFIM SAARA	GRAFITE	
 TOMADA 2P+T 20A 250V 1 MÓDULO (FUNDO VERMELHO PARA IDENTIFICAÇÃO DE CIRCUITOS)	PRM04741	PRM04742	PRM04743	20
 TOMADA 2P+T 20A 250V 1 MÓDULO (FUNDO PRETO PARA IDENTIFICAÇÃO DE CIRCUITOS)	PRM04751	PRM04752	-	20

MÓDULOS TOMADAS MULTIMÍDIA

DESCRIÇÃO	CÓDIGO			EMB.
	BRANCO	MARFIM SAARA	GRAFITE	
 MÓDULO TOMADA USB 2.0 1A 127/220V 1 MÓDULO	PRM047811	-	-	8
 MÓDULO TOMADA USB 2.0 2.1A 127/220V 2 MÓDULOS	PRM047821	-	-	8

*Com lâmpada incorporada. Não recomendado para acionamento de lâmpadas fluorescentes com reatores eletrônicos.

MÓDULOS TOMADAS DE COMUNICAÇÃO

DESCRIÇÃO	CÓDIGO			EMB.
	BRANCO	MARFIM SAARA	GRAFITE	
 4P PADRÃO TELEBRÁS 2 MÓDULOS	PRM047401	PRM047402	PRM047403	20
 RJ11 (2 FIOS) 1 MÓDULO	PRM047201	PRM047202	PRM047203	20
 RJ11 (4 FIOS) 1 MÓDULO	PRM047441	PRM047442	PRM047443	20
 RJ45 (8 FIOS) UTP CAT.5E 1 MÓDULO	PRM047751	PRM047752	PRM047753	10
 RJ45 (8 FIOS) UTP CAT.5E 2 MÓDULOS	PRM047901	PRM047902	PRM047903	10
 RJ45 (8 FIOS) UTP CAT.6 1 MÓDULO	PRM047781	PRM047782	PRM047783	10
 TOMADA PARA ANTENA DE TV UTILIZADA COMO SIMPLES CONECTOR (PARA CABO COAXIAL 9MM, TIPO F) 1 MÓDULO	PRM047601	PRM047602	PRM047603	20







MÓDULOS TOMADAS DE COMUNICAÇÃO

DESCRIÇÃO	CÓDIGO			EMB.
	BRANCO	MARFIM SAARA	GRAFITE	
 TOMADA PARA ANTENA DE TV LCD/PLASMA 1 MÓDULO	PRM047611	PRM047612	PRM047613	10

MÓDULOS CAMPAINHAS

DESCRIÇÃO	CÓDIGO			EMB.
	BRANCO	MARFIM SAARA	GRAFITE	
 CAMPAINHA CIGARRA 127V 1 MÓDULO	PRM046251	PRM046252	PRM046253	10
 CAMPAINHA CIGARRA 220V 1 MÓDULO	PRM046261	PRM046262	PRM046263	10
 CAMPAINHA ELETRÔNICA 2 TONS 90 A 230V 3 MÓDULOS (4 FIOS)	PRM046301	PRM046302	PRM046303	1
 CAMPAINHA ELETRÔNICA 2 TONS 90 A 230V 3 MÓDULOS (3 FIOS) NOVO	PRM046401	PRM046402	PRM046403	1

MÓDULOS COMPLEMENTARES

DESCRIÇÃO	CÓDIGO			EMB.
	BRANCO	MARFIM SAARA	GRAFITE	
 MÓDULO CEGO 1 MÓDULO (2 UNIDADES)	PRM04801	PRM04802	PRM04803	2
 SAÍDA DE FIO 1 MÓDULO (2 UNIDADES)	PRM04811	PRM04812	PRM04813	2
 TAMPAS PARA CONECTOR RJ45 PADRÃO KEYSTONE 1 MÓDULO (2 UNIDADES)	PRM04701	PRM04702	PRM04703	2
 CONECTOR RJ45 FÊMEA CAT5E KEYSTONE	DCEKYSTUWT	-	-	1
 CONECTOR FÊMEA PADRÃO RJ45 CAT6 KEYSTONE	DC6KYSTUWT	-	-	1
 TAMPAS PARA CONECTOR RJ45 PADRÃO S1 1 MÓDULO *	PRM04711	-	-	2

*Somente tampa frontal, não acompanha conector. Verificar compatibilidade com o conector RJ45 de outros fabricantes, assim como suas versões. Sob consulta



DIMMERS

DESCRIÇÃO	CÓDIGO			EMB.
	BRANCO	MARFIM SAARA	GRAFITE	
 VARIADOR DE LUMINOSIDADE ROTATIVO 127V 300W 2 MÓDULOS	PRM045191	PRM045192	PRM045193	1
 VARIADOR DE LUMINOSIDADE ROTATIVO 220V 600W 2 MÓDULOS	PRM045201	PRM045202	PRM045203	1
 VARIADOR DE LUMINOSIDADE DIGITAL 90 A 230V 2 MÓDULOS	PRM042081	PRM042082	PRM042083	1
 VARIADOR DE LUMINOSIDADE ROTATIVO 127V 300W 1 MÓDULO	PRM0450191	PRM0450192	PRM0450193	1
 VARIADOR DE LUMINOSIDADE ROTATIVO 220V 600W 1 MÓDULO	PRM0450201	PRM0450202	PRM0450203	1

VARIADOR ELETRÔNICO PARA VENTILADOR

DESCRIÇÃO		CÓDIGO			EMB.
		BRANCO	MARFIM SAARA	GRAFITE	
	127V 150W 1 MÓDULO	PRM045011	PRM045012	PRM045013	1
	220V 250W 1 MÓDULO	PRM045021	PRM045022	PRM045023	1



INTERRUPTOR AUTOMÁTICO POR PRESENÇA

DESCRIÇÃO		CÓDIGO			EMB.
		BRANCO	MARFIM SAARA	GRAFITE	
	COM 2 FIOS, PARA LÂMPADA INCANDESCENTE, 90 A 230V 2 MÓDULOS	PRM045121	PRM045122	PRM045123	1
	COM 3 FIOS, PARA QUALQUER TIPO DE LÂMPADA, 90 A 230V 2 MÓDULOS	PRM045231	PRM045232	PRM045233	1



MINUTERIA ELETRÔNICA 90 A 230V

DESCRIÇÃO		CÓDIGO			EMB.
		BRANCO	MARFIM SAARA	GRAFITE	
	90 SEGUNDOS 1 MÓDULO	PRM046271	PRM046272	-	1
	30 SEGUNDOS 1 MÓDULO	PRM0460271	PRM0460272	-	1

GERENCIAMENTO DE CARGAS

DESCRIÇÃO		CÓDIGO			EMB.
		BRANCO	MARFIM SAARA	GRAFITE	
	INTERRUPTOR POR CARTÃO PARA GERENCIAMENTO DE ILUMINAÇÃO/ CARGAS 5A 250V 3 MÓDULOS	PRM04400291	PRM04400292	PRM04400293	1
	INTERRUPTOR POR CARTÃO DEDICADO PRIMECARD 5A 230V 3 MÓDULOS	PRM045051	PRM045052	-	1
	CARTÃO PRIMECARD (EMBALAGEM COM 10 PEÇAS)	PRM045000	-	-	10

MÓDULOS DE POTÊNCIA

DESCRIÇÃO	CÓDIGO			EMB.
	BRANCO	MARFIM SAARA	GRAFITE	
 PARA ILUMINAÇÃO, 90 A 230V VERSÃO 10A 2 MÓDULOS	PRM046281	-	PRM046283	1
 PARA MOTORES, 90 A 230V VERSÃO 10A 2 MÓDULOS	PRM045131	PRM045132	-	1
 PARA MOTORES, 90 A 230V VERSÃO 20A 2 MÓDULOS	PRM045161	PRM045162	PRM045163	1

PLACAS 4"x2" | CEGA

DESCRIÇÃO	CÓDIGO	EMB.
 BRANCO PURO	PRM044201	40
PRATA FUMÊ	PRM044205	10
PRATA ÁRTICO	PRM044206	10
OLÍMPIA	PRM044207	10
ÔNIX	PRM044208	10
MARFIM	PRM044202	

PLACAS 4"x2" | 1 POSTO

DESCRIÇÃO	CÓDIGO	EMB.
 BRANCO PURO	PRM044211	40
PRATA FUMÊ	PRM044215	10
PRATA ÁRTICO	PRM044216	10
OLÍMPIA	PRM044217	10
ÔNIX	PRM044218	10
MARFIM	PRM044212	

PLACAS 4"x2" | 2 POSTOS

DESCRIÇÃO	CÓDIGO	EMB.
 BRANCO PURO	PRM044221	40
PRATA FUMÊ	PRM044225	10
PRATA ÁRTICO	PRM044226	10
OLÍMPIA	PRM044227	10
ÔNIX	PRM044228	10
MARFIM	PRM044222	

PLACAS 4" x 2" | 3 POSTOS

	DESCRIÇÃO	CÓDIGO	EMB.
	 BRANCO PURO	PRM044231	40
	 PRATA FUMÊ	PRM044235	10
	 PRATA ÁRTICO	PRM044236	10
	 OLÍMPIA	PRM044237	10
	 ÔNIX	PRM044238	10
	 MARFIM	PRM044232	

PLACAS 4" x 4" | 2 POSTOS

	DESCRIÇÃO	CÓDIGO	EMB.
	 BRANCO PURO	PRM044421	20
	 PRATA FUMÊ	PRM044425	10
	 PRATA ÁRTICO	PRM044426	10
	 OLÍMPIA	PRM044427	10
	 ÔNIX	PRM044428	10
	 MARFIM	PRM044402	

PLACAS 4" x 4" | CEGA

	DESCRIÇÃO	CÓDIGO	EMB.
	 BRANCO PURO	PRM044401	20
	 PRATA FUMÊ	PRM044405	10
	 PRATA ÁRTICO	PRM044406	10
	 OLÍMPIA	PRM044407	10
	 ÔNIX	PRM044408	10
	 MARFIM	PRM044422	

PLACAS 4" x 4" | 6 POSTOS

	DESCRIÇÃO	CÓDIGO	EMB.
	 BRANCO PURO	PRM044461	20
	 PRATA FUMÊ	PRM044465	10
	 PRATA ÁRTICO	PRM044466	10
	 OLÍMPIA	PRM044467	10
	 ÔNIX	PRM044468	10
	 MARFIM	PRM044462	

SUPORTES

DESCRIÇÃO	CÓDIGO	EMB.
	BRANCO	
 SUPORTE PARA PLACAS 4"x4" (6 MÓDULOS)	PRM4946	20
 SUPORTE PARA PLACAS 4"x2" (3 MÓDULOS)	PRM4943	30

CONJUNTOS MONTADOS 4"x2"

DESCRIÇÃO	CÓDIGO	EMB.
	BRANCO	
 PULSADOR CAMPANHIA 10A 250V	PRM044061	20
 TOMADA 2P+T 10A 250V	PRM0444721	20
 TOMADA 2P+T 20A 250V	PRM0444731	20
 2 TOMADAS 2P+T 10A 250V	PRM04424721	20

CONJUNTOS MONTADOS 4"x2"

DESCRIÇÃO	CÓDIGO	EMB.
	BRANCO	
 CONJUNTO PLACA CEGA COM SUPORTE	PRM044201C	20
 INTERRUPTOR SIMPLES 10A 250V	PRM044011	20
 INTERRUPTOR PARALELO 10A 250V	PRM044021	20
 2 INTERRUPTORES SIMPLES 10A 250V	PRM043141	20
 2 INTERRUPTORES PARALELOS 10A 250V	PRM044021D	20
 3 INTERRUPTORES SIMPLES 10A 250V	PRM043191	20

CONJUNTOS MONTADOS 4"x2"

DESCRIÇÃO		CÓDIGO	EMB.
		BRANCO	
	TOMADA RJ11 (2 FIOS)	PRM044101	20
	SAÍDA DE FIO	PRM04401111	20
	VARIADOR DE LUMINOSIDADE (DIMMER) DIGITAL, COM PULSADOR (SEM PLACA, 300W EM 127V E 500W EM 220V)	PRMS043081	1

CONJUNTOS MONTADOS 4"x2"

DESCRIÇÃO		CÓDIGO	EMB.		
		BRANCO	BRANCO	GRAFITE	
	VARIADOR ELETRÔNICO PARA VENTILADOR COM INTERRUPTOR PARALELO PARA REVERSÃO + INTERRUPTOR PARALELO PARA LÂMPADA (SEM PLACA, 127V 150W)	PRM045031	PRM045032	PRM045033	1
	VARIADOR ELETRÔNICO PARA VENTILADOR COM INTERRUPTOR PARALELO PARA REVERSÃO + INTERRUPTOR PARALELO PARA LÂMPADA (SEM PLACA, 220V 250W)	PRM045041	PRM045042	PRM045043	1

CONJUNTOS MONTADOS 4"x2"

DESCRIÇÃO		CÓDIGO	EMB.
		BRANCO	
	INTERRUPTOR SIMPLES + TOMADA 2P+T 10A 250V	PRM04404721	20
	INTERRUPTOR PARALELO + TOMADA 2P+T 10A 250V	PRM044004721	20
	2 INTERRUPTORES SIMPLES + TOMADA 2P+T 10A 250V	PRM044721	20
	TOMADA 4P PADRÃO TELEBRÁS COM RJ11 (2 FIOS)	PRM043171	20

CONJUNTO COM PLACA 4"X2"

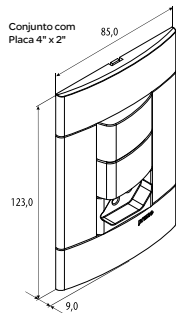

PLACA 4"X4"

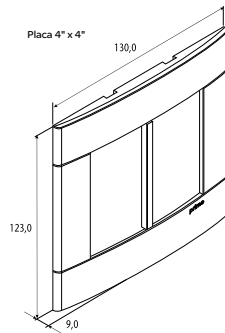

MÓDULOS

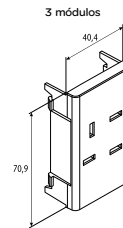
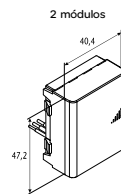
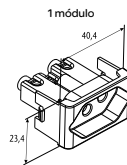

Interruptor simples (unipolar) e interruptor simples luminoso

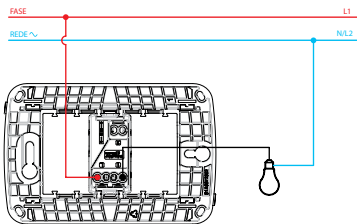

Interruptor paralelo

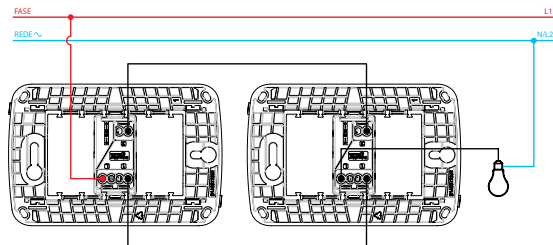

Interruptor bipolar simples 10A

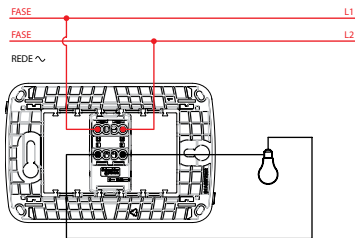

Interruptor bipolar simples 25A

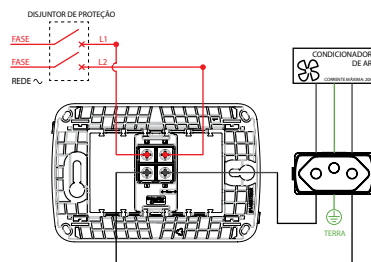

Interruptor bipolar paralelo

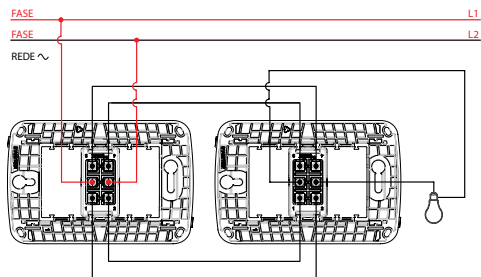

* Sob consulta.

Pulsador e pulsador luminoso

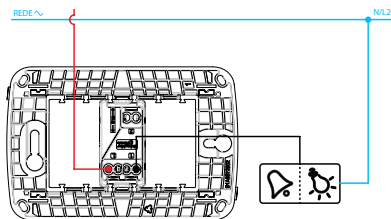

Interruptor intermediário

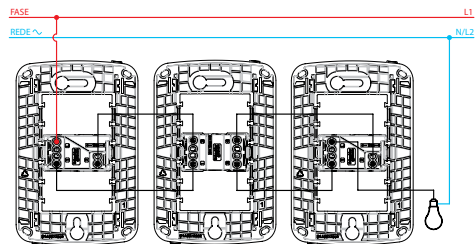

Tomada 2P + T

CARACTERÍSTICAS

- 16A 250V

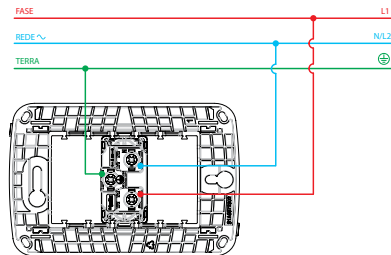

Tomada RJ11

CARACTERÍSTICAS

- Versão com 2 fios.

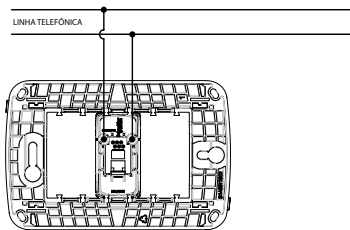

Campainha cigarra

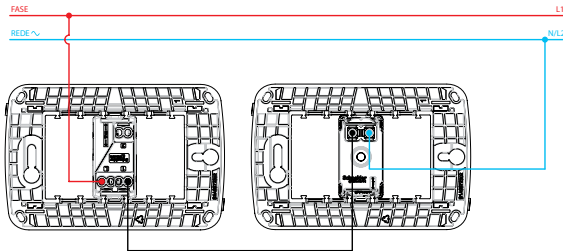

Campainha eletrônica de 2 tons - 4 fios

A campainha eletrônica dois (2) tons possui duas saídas distintas: uma com som tipo "din-don" e outra com tom musical.

APLICAÇÃO

Ideal para residências com duas entradas que precisam ser identificadas, como por exemplo, uma entrada social e outra de serviço. É possível instalar apenas uma das duas saídas.

DECOR

PRM046301 - PRM046302 - PRM046303

ESPECIFICAÇÕES

TENSÃO DE OPERAÇÃO	90 A 230V
POTÊNCIA SONORA MÁX.	70DB A 3M DE DISTÂNCIA
FREQUÊNCIA	50/60Hz

- Ocupa um espaço equivalente a três (3) módulos.
- Instalável em caixas em conformidade com a norma ABNT NBR5431 tipos 100 x 50mm (4"x2") e 100 x 100mm (4"x4").

IMPORTANTE

A campainha de dois tons é um produto eletrônico e necessita de alimentação (fase-fase ou fase-neutro). Ela pode ser instalada no lugar de uma campainha cigarra, mas pode ser necessário um cabeamento complementar.

CUIDADOS NA INSTALAÇÃO

- Nunca inverter a ordem da instalação: a saída para os pulsadores deve ser o cabo preto.
- Evitar a utilização de mais de um pulsador luminoso.

ESQUEMA DE LIGAÇÃO

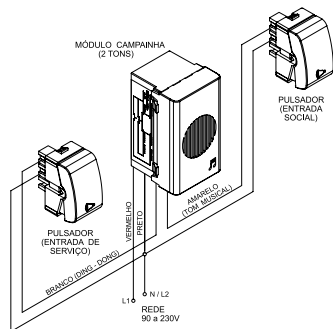

Campainha Eletrônica de 2 tons - 3 fios

A campainha eletrônica dois (2) tons possui duas saídas distintas, uma com som tipo “din-don” e outra com tom musical.

APLICAÇÃO

Ideal para residências com duas entradas que precisam ser identificadas, como por exemplo, uma entrada social e outra de serviço.

DECOR

PRM046401 - PRM046402 - PRM046403

ESPECIFICAÇÕES

TENSÃO DE OPERAÇÃO	90 A 230V
POTÊNCIA SONORA MÁX.	70DB A 3M DE DISTÂNCIA
FREQUÊNCIA	50/60Hz

- Ocupa um espaço equivalente a três (3) módulos.
- Instalável em caixas em conformidade com a norma ABNT NBR5431 tipos 100x50mm (4"x2") e 100 x 100mm (4"x4").

IMPORTANTE

A campainha de dois tons é um produto eletrônico e necessita de alimentação (fase-fase ou fase-neutro). Ela pode ser instalada no lugar de uma campainha cigarra, mas pode ser necessário um cabeamento complementar.

CUIDADOS NA INSTALAÇÃO

- Utilizar apenas 1 pulsador luminoso por canal.

ESQUEMA DE LIGAÇÃO

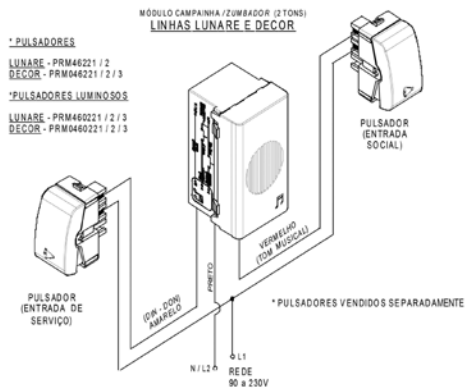

Variador de luminosidade rotativo

APLICAÇÃO

O variador de luminosidade (dimmer) pode ser utilizado com lâmpadas incandescentes e halógenas, inclusive dicróicas, que não utilizem transformador.

FUNCIONAMENTO

Possui interruptor incorporado; para ligá-lo, gire o botão no sentido horário. Para variar a luminosidade gire o botão; sentido horário para aumentar e anti-horário para diminuir. Para desligar, gire o botão no sentido anti-horário até ouvir um "click".

ESPECIFICAÇÕES

TENSÃO DE OPERAÇÃO	VERSÕES EM 127 OU 220V
POTÊNCIA MÁXIMA	300W EM 127V 600W EM 220V
POTÊNCIA MÍNIMA	40W
FREQUÊNCIA	50/60Hz

- Ocupa um espaço equivalente a dois (2) módulos.
- Instalável em caixas em conformidade com a norma ABNT NBR5431 tipos 100 x 50mm (4"x2") e 100 x 100mm (4"x4").

CUIDADOS NA INSTALAÇÃO

- Para que não haja danos ao variador de luminosidade rotativo, não ligá-lo diretamente à rede ou com carga superior àquela especificada (tabela).
- Não utilizar com lâmpadas fluorescentes, transformadores, motores de indução ou outras cargas reativas.

ESQUEMA DE LIGAÇÃO

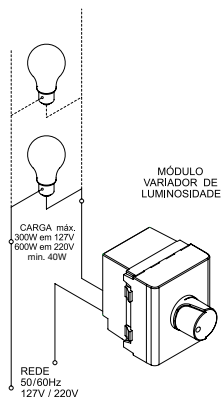

VARIADOR DE LUMINOSIDADE DIGITAL

O variador de luminosidade (dimmer) digital regula a carga, obrigatoriamente, por meio de um ou mais pulsadores ligados em paralelo. Pode ser utilizado com lâmpadas incandescentes e halógenas, inclusive dicróicas, que não utilizem transformador.

DECOR		
MÓDULO	PULSADOR	CONJUNTO MONTADO
PRM042081	PRM042101	PRMS043081
PRM042082	PRM042102	
PRM042083	PRM042103	

ESPECIFICAÇÕES

TENSÃO DE OPERAÇÃO	90 A 230V
POTÊNCIA MÁXIMA	300W EM 127V 500W EM 220V
POTÊNCIA MÍNIMA	40W
FREQUÊNCIA	50/60Hz

- Ocupa um espaço equivalente a dois (2) módulos.
- Instalável em caixas em conformidade com a norma ABNT NBR5431 tipos 100 x 50mm (4"x2") e 100 x 100mm (4"x4").

CUIDADOS NA INSTALAÇÃO:

- Para que não haja danos ao variador de luminosidade digital, não ligá-lo diretamente à rede ou com carga superior àquela especificada.
- Não utilizar com lâmpadas fluorescentes, transformadores, motores de indução ou outras cargas reativas.

ESQUEMA DE LIGAÇÃO

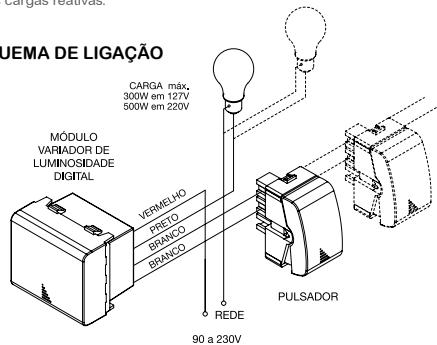

Variador eletrônico para ventilador

Conjunto para comando de ventilador composto de módulo interruptor paralelo para reversão, módulo variador de velocidade e módulo interruptor paralelo para iluminação.

DECOR	
127V	220V
PRM045031	PRM045041
PRM045032	PRM045042
PRM045033	PRM045043

ESPECIFICAÇÕES

TENSÃO DE OPERAÇÃO	VERSÕES EM 127 E 220V
POTÊNCIA MÁXIMA	150W EM 127V 250W EM 220V
FREQUÊNCIA	50/60Hz

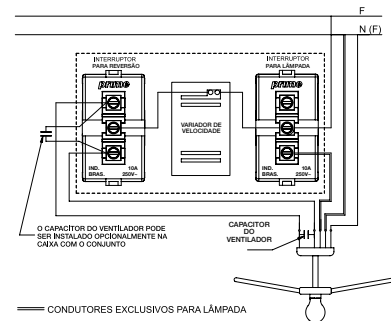

ESQUEMA DE LIGAÇÃO

CUIDADOS NA INSTALAÇÃO

- Não acompanha capacitor para ventilador.

ESQUEMA DE LIGAÇÃO COM INTERRUPTOR PARALELO

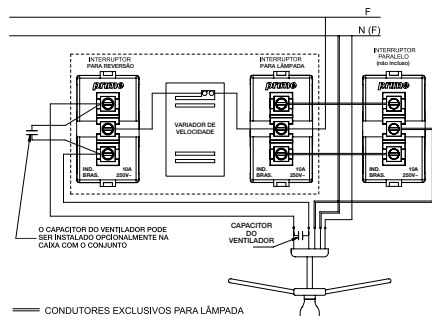

Interruptor automático por presença

Interruptor automático por presença dois (2) ou três (3) fios.

APLICAÇÃO

O interruptor automático por presença dois (2) fios deve ser utilizado somente com cargas resistivas (lâmpadas incandescentes). Já o interruptor automático por presença três (3) fios pode ser utilizado com qualquer tipo de lâmpada (incandescente ou fluorescente) ou com qualquer tipo de reator com alto fator de potência ($\cos \geq 0,9$). Não utilizar para acionamento de alarmes sonoros. Ambos os produtos são indicados para comandar a iluminação em halls de edifícios, corredores, escadas, garagens, etc.

ESPECIFICAÇÕES

TENSÃO DE OPERAÇÃO	90 A 230V
FREQUÊNCIA	50/60 HZ
POTÊNCIA MÁX. (LÂMPADAS INCANDESCENTES)	300W P/ CARGAS RESISTIVAS EM 127V 500W P/ CARGAS RESISTIVAS EM 220V
POTÊNCIA MÁX. (LÂMPADAS FLUORESCENTES)	100W P/ CARGAS CAPACITIVAS/INDUTIVAS EM 127V 150W P/ CARGAS CAPACITIVAS/INDUTIVAS EM 220V
ÁREA DE DETECÇÃO	CONE DE 110° COM 6M DE RAIO
TEMPORIZAÇÃO	INTER. AUTOM. PRESEÇA 2 FIOS - 20S, APROXIMADAMENTE INTER. AUTOM. PRESEÇA 3 FIOS - 30S, APROXIMADAMENTE

- Ocupa um espaço equivalente a dois (2) módulos.

ESQUEMA DE LIGAÇÃO

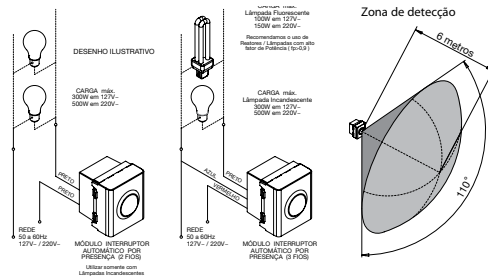

CARACTERÍSTICAS

- Este aparelho detecta automaticamente deslocamentos de massas de calor (pessoas/animais) dentro do campo de atuação de um sensor infravermelho passivo (PIR). Evita desperdício de energia, acionando a iluminação somente quando houver a presença de pessoas em sua área de ação, desligando automaticamente após 20 ou 30 segundos (aproximadamente, conforme modelo) quando não detectar qualquer movimentação.

Minuteria Eletrônica

A minuteria eletrônica aciona e mantém acesa qualquer tipo de carga por 30s ou 90s de acordo com o modelo.

APLICAÇÃO

Este produto foi concebido para ser utilizado com qualquer tipo de carga: lâmpadas incandescentes, fluorescentes com reator convencional ou eletrônico, fluorescentes compactas, vapor de mercúrio, vapor de sódio, dicróicas, etc.

ESPECIFICAÇÕES

TENSÃO DE OPERAÇÃO		90 A 230V	
POTÊNCIA MÁXIMA	TENSÃO DE OPERAÇÃO	127V	220V
	CARGAS RESISTIVAS (LÂMPADAS INCANDESCENTES)	500W	1000W
	CARGAS CAPACITIVAS E INDUTIVAS (LÂMPADAS FLUORESCENTES)	150W	300W
FREQUÊNCIA	50/60Hz		
TEMPORIZAÇÃO	VERSÕES EM 30 OU 90 SEGUNDOS		

- Comando de carga por relé.
- Instalável em caixas em conformidade com a norma ABNT NBR5431 tipos 100 x 50mm (4"x2") e 100 x 100mm (4"x4").
- Vida útil de 50.000 ciclos com carga máxima.
- Não consome energia quando a carga está desligada.
- É compacto, encapsulado em resina protetora, ocupando somente o espaço de um módulo.
- É imune a sobretensões, sobrecorrentes, ruídos eletromagnéticos, choques mecânicos, variações de temperatura e umidade. Não tem fusível nem transformador.
- Possui "reset" útil em escadarias, (em qualquer momento que o pulsador for acionado a minuteria reinicia a contagem do tempo sem desligar a luz).

ESQUEMA DE LIGAÇÃO

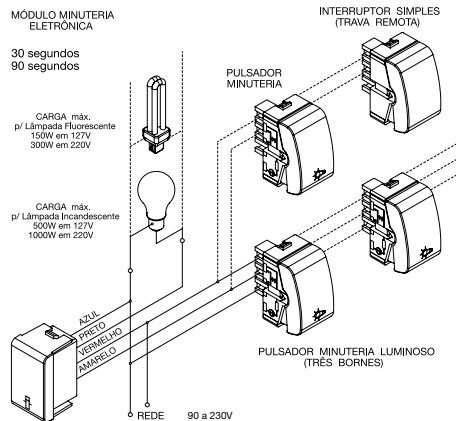

Interruptor por cartão

Interruptor por cartão para gerenciamento de iluminação e/ou cargas.

APLICAÇÃO

Ideal para hotéis, flats, academias, etc. Ao inserir o cartão no módulo, é ligado um micro-switch fornecendo tensão aos circuitos a ele conectados; quando o cartão é retirado, automaticamente estes circuitos são desligados, evitando que lâmpadas e outros equipamentos fiquem ligados sem necessidade, desperdiçando energia.

DECOR

PRM04400291 - PRM04400292 - PRM04400293

ESPECIFICAÇÕES

TENSÃO DE OPERAÇÃO	90 A 230V
CORRENTE DE COMUTAÇÃO (CHAVE)	5A
TENSÃO DE COMUTAÇÃO (CHAVE)	250V
FREQUÊNCIA	50/60Hz

- Ocupa um espaço equivalente a três (3) módulos.

- Instalável em caixas em conformidade com a norma ABNT NBR5431 tipos 100 x 50mm (4"x2") e 100 x 100mm (4"x4").

- Utiliza um sistema de acionamento mecânico, sendo desnecessário código de barras ou tarja magnética.

- Pode opcionalmente ser ligado a uma minuteria, fazendo com que o fornecimento de energia para o ambiente funcione durante determinado tempo após a retirada do cartão (esquema de ligação n°2).

- Pode também, opcionalmente, ser ligado a um módulo de potência, para comandar condicionadores de ar ou outros motores (esquema de ligação n°3).

- Possui um indicador luminoso na parte frontal que facilita a localização em ambientes escuros.

1) Ligado diretamente à carga

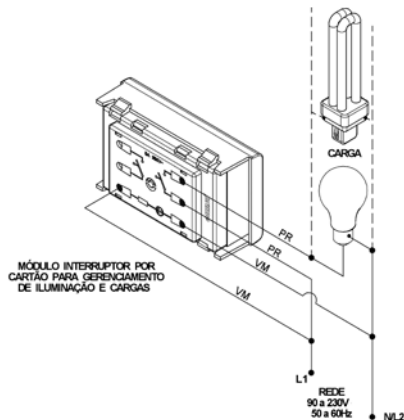

2) Ligado a uma minuteria eletrônica

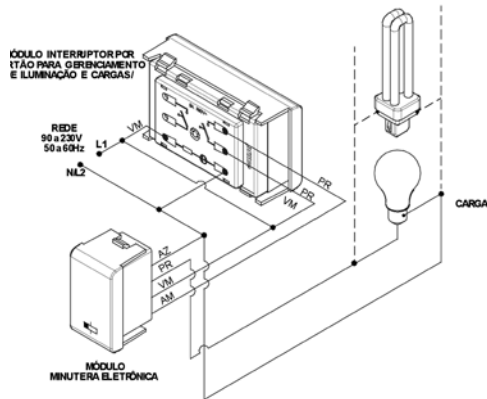

3) Ligado a um módulo de potência para motores ou para iluminação

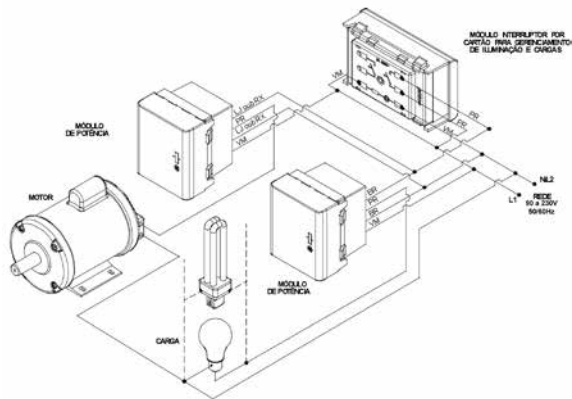

4) Ligado a uma minuteria eletrônica e a um módulo de potência

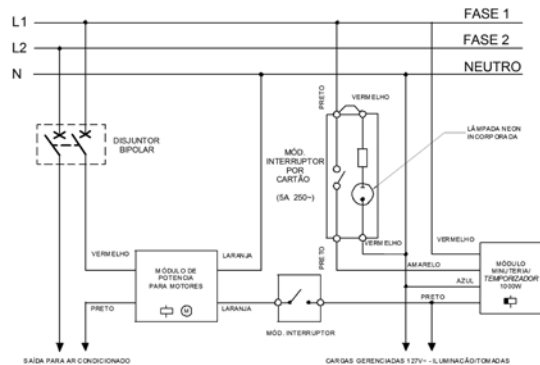

CUIDADOS NA INSTALAÇÃO

- Os condutores laranja ou roxo (módulo de potência para motores), branco (módulo de potência para sistemas de iluminação) e azul (módulo minuteria) devem ser conectados necessariamente, ao mesmo neutro ou fase (L2); quando combinados conforme esquema de ligação nº4.

Esquema de Ligação/Instalação

LIGADO A UM MÓDULO DE POTÊNCIA PARA MOTORES OU MÓDULO DE POTÊNCIA PARA SISTEMA DE ILUMINAÇÃO(Ç) CONECTADO A UM MÓDULO DE POTÊNCIA PARA MOTORES O MÓDULO DE POTÊNCIA PARA SISTEMA DE ILUMINAÇÃO

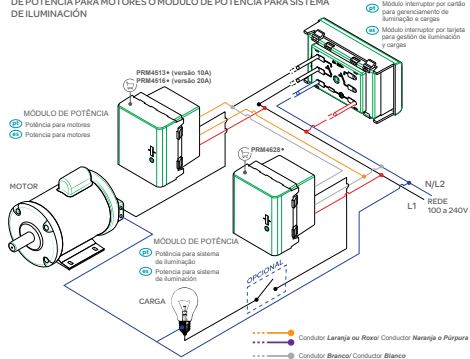

Garantia/Garantía



Validade: Indeterminada
Validéz: Indeterminada

- Garantia:** A Schneider Electric garante este produto por 12 (doze) meses contados a partir da data de emissão da Nota Fiscal de venda ao comprador, contra qualquer defeito de fabricação e funcionamento.
- Aplicação:** Instalações elétricas de baixa tensão.
- Composição:** Material plástico isolante e/ou metálico.
- Garantía:** Schneider Electric garantiza este producto por el término de 12 (doce) meses en sus partes, contra cualquier defecto de fabricación y funcionamiento a partir de la fecha de compra. En México, los gastos de transporte del producto derivados de esta garantía se hará efectiva presentando el producto y esta política sellada por el establecimiento que lo vendió. La garantía no será válida: utilización en condiciones anormales; operación en desacuerdo al instructivo de uso que se le acompaña; alteración o reparación por personal no autorizado.

Fecha: _____ Catalogo: _____

Schneider Electric



CALL CENTER

Argentina: 0810 444 7246
Bolívia: 3 35 81 990
Brasil: 0800 7200 110
Centroamérica: 2210 9400
Chile: 600 444 0000

Colômbia: 01 8000 11 8008
Ecuador: 1900 724834
México: 01 8000 724 43 43 37
Panamá: 618 4411
Venezuela: 0 800 7246343

Schneider Electric Industries SAS
35, Joseph Monier Street
CS 30323
F- 92506 Rueil Malmont Cedex
www.schneider-electric.com

0-020862-03

Folheto de Instruções / Hoja de Instrucciones

Lunare/ Decor

100-240V ~

- IP2 Interceptor Eletrônico por Cartão
- IP2 Interceptor Eletrônico por Tarjeta

PRM450S1 - PRM450S2 - PRM450S3 (DECOR)

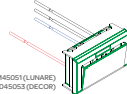

Schneider
Electric



ATENÇÃO / ATENCIÓN

- IP2 Você acaba de adquirir um produto de alta tecnologia, que alla economia e robustez a diversos recursos operacionais. Para usufruir, com segurança, de todas as vantagens oferecidas pelo produto, leia atentamente as instruções contidas neste folheto.
- IP2 Usted acaba de adquirir un producto de alta tecnología, que alla economía y robustez con distintos recursos operacionales. Para disfrutar con seguridad de todas las ventajas ofrecidas por el producto, lea atentamente las instrucciones presentes en este prospecto.

Funcionamento / Funcionamiento

- IP2 Possui sensores que identificam a presença do cartão dedicado. Uma vez que inserido o cartão no módulo, estes sensores alivam o fechamento de um contato seco normalmente aberto (NA), responsável pelo fornecimento de tensão aos circuitos a ele conectados; quando o cartão é retirado, os circuitos são desligados automaticamente após 30 segundos (temporizador integrado), evitando que lâmpadas e outros equipamentos fiquem ligados sem necessidade, desperdiçando energia.
- IP2 Posee sensores que identifican la presencia del cartón exclusivo. Una vez insertado el cartón en el módulo, los sensores activan el cierre de un contacto seco normalmente abierto (NA), responsable por la alimentación de tensión a los circuitos a él conectados; cuando el cartón es retirado, los circuitos son desconectados automáticamente después de 30 segundos (temporizador integrado), evitando que lámparas o otros equipos queden conectados sin necesidad, desperdiciando energía.

Aplicação / Ámbito de Uso

- IP2 Ideal para hotéis, flats, motéis, academias, edifícios comerciais, etc. Usar somente em área interna seca (IP20). Possui indicador luminoso na parte frontal, o que facilita sua localização no escuro. Pode também ser ligado a um controlador, para comandar circuitos de maior carga, como condicionadores de ar, bombas de hidromassagem ou outros motores.
 - Ocupa um espaço equivalente a três (3) módulos.
 - Instalável em caixas em conformidade com a norma ABNT NBR5413 tipos 100 x 50mm (4x2") e 100 x 100mm (4x4").
 - Pode opcionalmente ser ligado a um módulo de potência, para comandar condicionadores de ar ou outros motores (esquema de ligação nº3).
 - Possui um indicador luminoso na parte frontal que facilita a localização em ambientes escuros.
- IP2 Ideal para hoteles, flats, gimnasios, edificios comerciales, etc. Utilizar solamente en areas internas libres de humedad (IP20). Posee iluminación en la parte frontal para facilitar su localización en ambientes poco iluminados. Puede también ser conectado a un controlador, para controlar circuitos de mayor carga, como aire acondicionado, bombas para hidromasajes u otros motores.
 - Ocupa tres (3) módulos.
 - Puede ser instalado en cajas tipos 100 x 50mm (4x2") e 100 x 100mm (4x4").
 - Puede opcionalmente ser conectado a un módulo de potencia, para controlar acondicionadores de aire o otros motores (esquema de conexión nº3).
 - Posee una lámpara piloto en la parte frontal lo que facilita la localización en el oscuro.

Instruções de Segurança / Instrucciones de Seguridad

▲ ▲ PERIGO

RISCO DE CHOQUE ELÉTRICO O ARCO VOLTÁICO
Leia atentamente as instruções contidas neste folheto de instruções antes da instalação.
Instalação, ajustes, reparos ou manutenções devem ser realizados por uma pessoa qualificada (instruída e experiente), recomendamos um electricista. Desligue a chave geral antes de iniciar a instalação.
Utilize equipamentos de proteção individual adequados (EPIs) e siga as práticas seguras para o trabalho em instalações elétricas. Observe as regulamentações específicas do país (NRT0).

Não seguir as instruções resultará em morte, lesão grave ou danos ao equipamento

▲ ▲ PELIGRO

RIESGO DE CHOQUE ELÉTRICO O ARCO ELÉCTRICO
Lea atentamente las instrucciones contenidas en este folheto de instrucciones antes de la instalación.
Instalación, ajustes, reparaciones o mantenimiento deben ser realizados por una persona calificada (instruñada y con experiencia), recomendamos a un electricista.
Desconecte la llave general de energía, antes de iniciar la instalación.
Utilice equipos de protección individual adecuados (EPIs) y siga las prácticas seguras de instalaciones eléctricas. Preste atención a los reglamentos específicos del país.

No seguir las instrucciones puede causar la muerte, lesión grave o daños en el equipo

Módulo de potência para iluminação

Módulo de potência para sistema de iluminação.

APLICAÇÃO

Sistema compacto para gerenciamento de cargas elétricas até 10A 250V , visando segurança e economia de energia, comandado por um interruptor que habilita ou desabilita setores de carga de iluminação.

DECOR

PRM046281 - PRM046282 - PRM046283

ESPECIFICAÇÕES

TENSÃO DE OPERAÇÃO	90 A 230V
FREQUÊNCIA	50/60HZ
CORRENTE DE REGIME CATEGORIA AC1	10A EM 127V 5A EM 220V
POTÊNCIA DE COMUTAÇÃO	1200VA
FREQUÊNCIA DE MANOBRA	5 COMUTAÇÕES POR MINUTO C/ 1200W, CARGA RESISTIVA

- Ocupa um espaço equivalente a dois (2) módulos.
- Instalável em caixas em conformidade com a norma ABNT NBR5431 tipos 100 x 50mm (4"x2") e 100 x 100mm (4"x4").
- Imune a ruídos na detecção.

ESQUEMA DE LIGAÇÃO

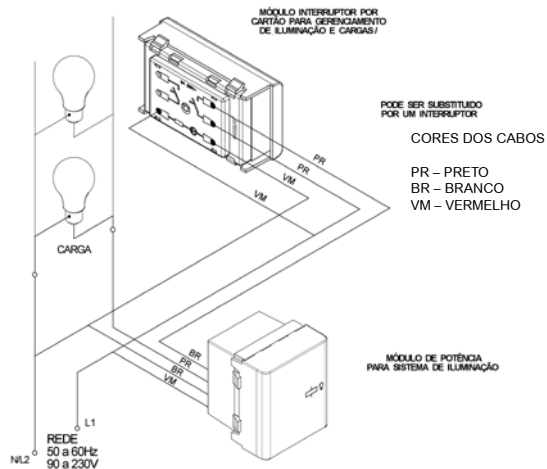

Módulo de potência para motores

Módulo de potência para motores 10A ou 20A, 90 a 230V.

APLICAÇÃO

Este aparelho é constituído essencialmente de um relé unipolar; adequado para ligar motores, compressores, etc. Elimina a necessidade da utilização de interruptores de potência e disjuntores como elementos de comandos. É indicado para comandar equipamentos do tipo condicionadores de ar, trituradores domésticos de alimentos e similares. Pode também ser interligado a interruptores (alocados onde convier ao usuário) para comandar tais equipamentos.

CORRENTE NOMINAL	DECOR
10A	PRM045131
	PRM045132
	PRM045133
20A	PRM045161
	PRM045162
	PRM045163

ESPECIFICAÇÕES

TENSÃO DE OPERAÇÃO	90 A 230V
FREQUÊNCIA	50/60Hz
CORRENTE DE REGIME CATEGORIA AC3	VERSÕES EM 10 OU 20A
POTÊNCIA DE COMUTAÇÃO	10A - 0,5CV EM 127V / 1CV EM 220V 20A - 1CV EM 127V / 2CV EM 220V
FREQUÊNCIA DE MANOBRA	10 COMUTAÇÕES POR MINUTO
COMPENSADOR DE CORRENTE DE PARTIDA	120 E 250A (CONFORME MODELO)
CONDICIONADORES DE AR	10A ATÉ 15.000 BTU 20A ATÉ 30.000 BTU

- Ocupa um espaço equivalente a dois (2) módulos.
- Instalável em caixas em conformidade com a norma ABNT NBR5431 tipos 100 x 50mm (4"x2") e 100 x 100mm (4"x4").

CUIDADOS NA INSTALAÇÃO

- Não utilizar para acionamento de bobinas de contator.
- Utilizá-lo somente com cargas elétricas com fator de potência acima de 0,4 sem componentes harmônicas em 50/60Hz.
- A interligação entre o(s) interruptor(es) deve ser feita com condutores de no mínimo 0,5mm² (20 AWG)

ESQUEMA DE LIGAÇÃO

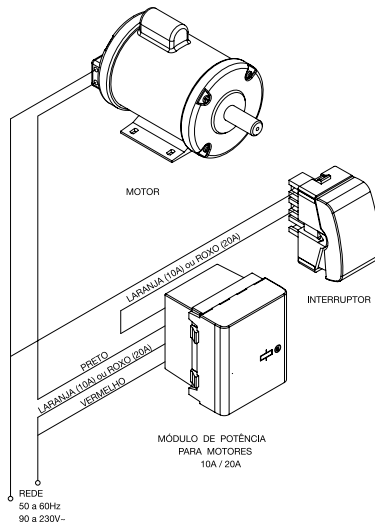



INTERRUPTORES, TOMADAS E COMANDOS ELÉTRICOS

LUMEN

Novo conceito:
Prática e atual



segurança
e proteção



conforto a
toda hora



facilidade
de instalação



eficiência
energética

APRESENTAÇÃO DA LINHA

TABELA DE PRODUTOS

DIMENSÕES

INFORMAÇÕES TÉCNICAS





◀ VOLTAR AO MENU

LUMEN é a linha de interruptores e tomadas da Schneider Electric criada exclusivamente para você que busca um design atual sem abrir mão da praticidade.

As formas curvas e o acabamento acetinado são as principais características do produto, que está alinhado com as mais recentes tendências de arquitetura e decoração. Lumen nasceu consagrada com a possibilidade de integração de mais de 100 módulos da linha Lunare, trazendo inteligência e conforto para o seu dia a dia.



MÓDULOS INTERRUPTORES 10A 250V

DESCRIÇÃO		CÓDIGO	EMB.
		BRANCO	
	INTERRUPTOR SIMPLES 1 MÓDULO	PRM451	40
	INTERRUPTOR PARALELO 1 MÓDULO	PRM452	40
	INTERRUPTOR BIPOLAR SIMPLES 1 MÓDULO	PRM453	40
	INTERRUPTOR BIPOLAR SIMPLES 25A 1 MÓDULO	PRM455	20
	INTERRUPTOR INTERMEDIÁRIO 1 MÓDULO	PRM454	40

MÓDULOS PULSADORES 10A 250V

DESCRIÇÃO		CÓDIGO	EMB.
		BRANCO	
	PULSADOR CAMPAINHA 1 MÓDULO	PRM461	40
	PULSADOR MINUTERIA 1 MÓDULO	PRM462	40

PLACAS 4"x2"

DESCRIÇÃO		CÓDIGO	EMB.
		BRANCO	
	CEGA	PRM430	40
	1 POSTO	PRM431	40
	2 POSTOS	PRM432	40



PLACAS 4"x2"

5,36		CÓDIGO	EMB.
		BRANCO	
	3 POSTOS	PRM433	40

PLACAS 4"x4"

DESCRIÇÃO	CÓDIGO	EMB.	
	BRANCO		
	CEGA	PRM440	60
	2 POSTOS	PRM441	60
	6 POSTOS	PRM443	60









SUPORTES

DESCRIÇÃO	CÓDIGO	EMB.	
	BRANCO		
	SUPORTE PARA PLACAS 4"X2" (3 MÓDULOS)	PRM4943	30
	SUPORTE PARA PLACAS 4"X4" (6 MÓDULOS)	PRM4946	20







CONJUNTOS MONTADOS 4"x2"

DESCRIÇÃO	CÓDIGO	EMB.	
	BRANCO		
	INTERRUPTOR SIMPLES 10A 250V	PRM2451	20
	INTERRUPTOR PARALELO 10A 250V	PRM2452	20
	INTERRUPTOR BIPOLAR SIMPLES 10A 250V	PRM2453	20
	INTERRUPTOR BIPOLAR SIMPLES 25A 10A 250V	PRM2455	20







CONJUNTOS MONTADOS 4"x2"

DESCRIÇÃO	CÓDIGO	EMB.
	BRANCO	
 INTERRUPTOR INTERMEDIÁRIO 10A 250V	PRM2454	20
 2 INTERRUPTORES SIMPLES 10A 250V	PRM22451	20
 1 INTERRUPTOR SIMPLES + 1 INTERRUPTOR PARALELO 10A 250V	PRM24512	20
 2 INTERRUPTORES PARALELOS 10A 250V	PRM22452	20
 3 INTERRUPTORES SIMPLES 10A 250V	PRM23451	20
 2 INTERRUPTORES SIMPLES + 1 INTERRUPTOR PARALELO 10A 250V	PRM224512	20
 1 INTERRUPTOR SIMPLES + 2 INTERRUPTORES PARALELOS 10A 250V	PRM245211	20
 3 INTERRUPTORES PARALELOS 10A 250V	PRM23452	20

CONJUNTOS MONTADOS 4"x2"

DESCRIÇÃO	CÓDIGO	EMB.
	BRANCO	
 PULSADOR CAMPAINHA 10A 250V	PRM2461	20
 PULSADOR MINUTERIA 10A 250V	PRM2462	20
 TOMADA 2P+T 10A 250V	PRM2471	20
 TOMADA 2P+T 20A 250V	PRM2472	20
 INTERRUPTOR SIMPLES + TOMADA 2P+T 10A 250V	PRM245147	20
 INTERRUPTOR PARALELO + TOMADA 2P+T 10A 250V	PRM245247	20

CONJUNTOS MONTADOS 4"x2"

DESCRIÇÃO	CÓDIGO	EMB.
	BRANCO	
 2 TOMADAS 2P+T 10A 250V	PRM22471	20
 2 INTERRUPTORES SIMPLES + TOMADA 2P+T 10A 250V	PRM224547	20
 1 INTERRUPTOR SIMPLES + 1 INTERRUPTOR PARALELO + TOMADA 2P+T 10A 250V	PRM2451247	20
 2 INTERRUPTORES PARALELOS + TOMADA 2P+T 10A 250V	PRM2245247	20
 TOMADA RJ11 (2 FIOS)	PRM2474	20
 TOMADA PARA ANTENA DE TV (CABO COAXIAL)	PRM2476	20
 SAÍDA DE FIO	PRM2492	20

CONJUNTOS MONTADOS 4"x2"

DESCRIÇÃO	CÓDIGO	EMB.
	BRANCO	
 VARIADOR DE LUMINOSIDADE (DIMMER) ROTATIVO 127V 300W	PRM2411	1
 VARIADOR DE LUMINOSIDADE (DIMMER) ROTATIVO 220V 600W	PRM2412	1
 VARIADOR ELETRÔNICO PARA VENTILADOR COM INTERRUPTOR PARALELO PARA REVERSÃO + INTERRUPTOR PARALELO PARA LÂMPADA 127V 150W	PRM2421	1
 VARIADOR ELETRÔNICO PARA VENTILADOR COM INTERRUPTOR PARALELO PARA REVERSÃO + INTERRUPTOR PARALELO PARA LÂMPADA 220V 250W	PRM2422	1

Dimensões (mm)

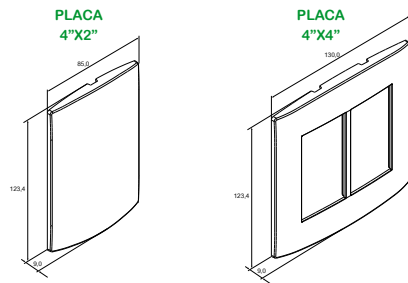

Informações Técnicas

INTERRUPTOR SIMPLES (UNIPOLAR)

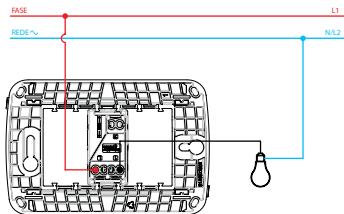

INTERRUPTOR PARALELO

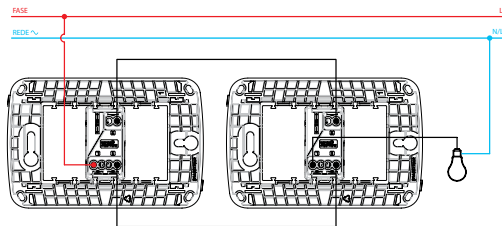

Interruptor bipolar simples 25A

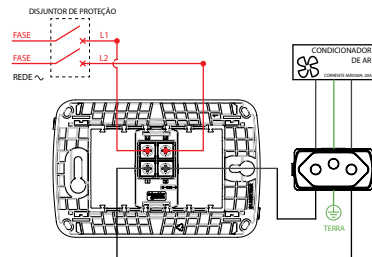

Interruptor intermediário

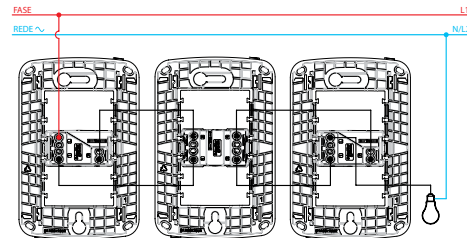

Interruptor bipolar simples 10A

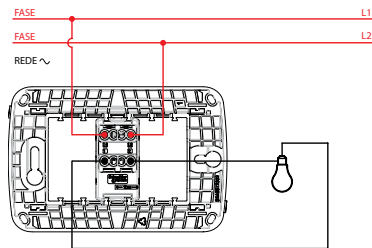

Pulsador

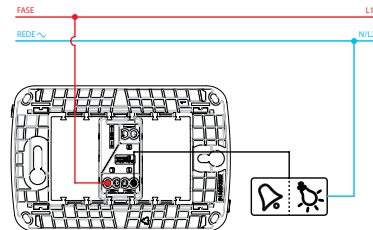



INTERRUPTORES, TOMADAS E COMANDOS ELÉTRICOS

LUNARE

Valoriza
qualquer
ambiente



segurança
e proteção



conforto a
toda hora



facilidade
de instalação



eficiência
energética

APRESENTAÇÃO DA LINHA

TABELA DE PRODUTOS

DIMENSÕES

INFORMAÇÕES TÉCNICAS









◀ VOLTAR AO MENU

LUNARE é a linha de interruptores e tomadas da Schneider Electric que é básica para todos os ambientes.

Com estilo robusto e design arrojado, a linha oferece a melhor relação custo x benefício da categoria, com placas e suportes de termoplástico de alta resistência e interruptores e pulsadores com contato de prata. Além da facilidade de instalação, Lunare conta com eletrônicos diferenciados, apresentando soluções para diferentes tipos de projeto.



MÓDULOS INTERRUPTORES 10A 250V

DESCRIÇÃO	CÓDIGO	EMB.
	BRANCO POLAR	
 INTERRUPTOR SIMPLES 1 MÓDULO	PRM45101	50
 INTERRUPTOR SIMPLES LUMINOSO* 1 MÓDULO	PRM45141	20
 INTERRUPTOR PARALELO 1 MÓDULO	PRM45111	20
 INTERRUPTOR PARALELO LUMINOSO* 1 MÓDULO	PRM45091	20
 INTERRUPTOR BIPOLAR SIMPLES 1 MÓDULO	PRM45151	20
 INTERRUPTOR BIPOLAR SIMPLES 25A 1 MÓDULO	PRM450151	20
 INTERRUPTOR BIPOLAR PARALELO 1 MÓDULO	PRM45181	20
 INTERRUPTOR INTERMEDIÁRIO 1 MÓDULO	PRM45171	20

MÓDULOS PULSADORES 10A 250V

DESCRIÇÃO	CÓDIGO	EMB.
	BRANCO POLAR	
 PULSADOR CAMPAINHA 1 MÓDULO	PRM46221	20
 PULSADOR CAMPAINHA LUMINOSO* 1 MÓDULO	PRM460221	20
 PULSADOR MINUTERIA 1 MÓDULO	PRM46231	20
 PULSADOR MINUTERIA LUMINOSO* 1 MÓDULO	PRM46241	20
 PULSADOR MINUTERIA LUMINOSO*, 3 BORNES, EXCLUSIVO PARA MINUTERIA ELETRÔNICA	PRM46211	20
 PULSADOR UNIVERSAL 1 MÓDULO	PRM42000	20

*Com lâmpada incorporada. Não recomendado para acionamento de lâmpadas fluorescentes com reatores eletrônicos.

MÓDULOS TOMADAS DE ENERGIA ELÉTRICA

DESCRIÇÃO		CÓDIGO	EMB.
		BRANCO POLAR	
	TOMADA 2P+T 10A 250V 1 MÓDULO	PRM4721	50
	TOMADA 2P+T 20A 250V 1 MÓDULO	PRM4731	20
	TOMADA 2P+T 20A 250V 1 MÓDULO (FUNDO VERMELHO PARA IDENTIFICAÇÃO DE CIRCUITOS)	PRM4741	20
	TOMADA 2P+T 20A 250V 1 MÓDULO (FUNDO PRETO PARA IDENTIFICAÇÃO DE CIRCUITOS)	PRM4751	20
	TOMADA USB 2.0 1A 127/220V 1 MÓDULO	PRM47811	8



MÓDULOS TOMADAS DE COMUNICAÇÃO

DESCRIÇÃO		CÓDIGO	EMB.
		BRANCO POLAR	
	4P PADRÃO TELEBRÁS 2 MÓDULOS	PRM47401	20
	RJ 11 (2 FIOS) 1 MÓDULO	PRM47201	20
	RJ 11 (4 FIOS) 1 MÓDULO	PRM47441	20
	RJ45 (8 FIOS) UTP CAT.5E 1 MÓDULO	PRM47751	10
	RJ45 (8 FIOS) UTP CAT.5E 2 MÓDULOS	PRM47901	10
	RJ45 (8 FIOS) UTP CAT.6 1 MÓDULO	PRM47781	10
	TOMADA PARA ANTENA DE TV UTILIZADA COMO SIMPLES CONECTOR (PARA CABO COAXIAL 9MM, TIPO F) 1 MÓDULO	PRM47601	20

MÓDULOS CAMPAINHAS

DESCRIÇÃO	CÓDIGO	EMB.
	BRANCO POLAR	
 CAMPAINHA CIGARRA 127V 1 MÓDULO	PRM46251	10
 CAMPAINHA CIGARRA 220V 1 MÓDULO	PRM46261	10
 CAMPAINHA ELETRÔNICA 2 TONS 90 A 230V 3 MÓDULOS (4 FIOS)	PRM46301	1
 CAMPAINHA ELETRÔNICA 2 TONS 90 A 230V 3 MÓDULOS (3 FIOS)	PRM46401	1

MÓDULOS COMPLEMENTARES



DESCRIÇÃO	CÓDIGO	EMB.
	BRANCO POLAR	
 MÓDULO CEGO 1 MÓDULO	PRM4801	2
 SAÍDA DE FIO 1 MÓDULO	PRM4811	2

*Somente tampa frontal, não acompanha conector. Verificar compatibilidade com o conector RJ45 de outros fabricantes, assim como suas versões.



MÓDULOS COMPLEMENTARES

DESCRIÇÃO	CÓDIGO	EMB.
	BRANCO POLAR	
 TAMPА PARA CONECTOR RJ45 PADRÃO KEYSTONE 1 MÓDULO (2 UNIDADES)*	PRM4701	2
 CONECTOR RJ45 CAT5E KEYSTONE	DCEKYSTUWT	1
 CONECTOR RJ45 CAT6 KEYSTONE	DC6KYSTUWT	1
 S/FOTO TAMPА PARA CONECTOR RJ45 PADRÃO S1 1 MÓDULO *	PRM4711	2



CAIXA SOBREPOR VERSÁTIL

DESCRIÇÃO	CÓDIGO	EMB.
	BRANCO POLAR	
 PARA 2 MÓDULOS	S3B76020 (COMPATÍVEL APENAS COM MILUZ)	10
 PARA 1 MÓDULO	S3B76010 (COMPATÍVEL APENAS COM MILUZ)	10



MÓDULOS ELETRÔNICOS

DESCRIÇÃO	CÓDIGO	EMB.
	BRANCO POLAR	
 VARIADOR DE LUMINOSIDADE (DIMMER) ROTATIVO 127V 300W 1 MÓDULO	PRM450191	1
 VARIADOR DE LUMINOSIDADE (DIMMER) ROTATIVO 220V 600W 1 MÓDULO	PRM450201	1



MÓDULOS ELETRÔNICOS

DESCRIÇÃO	CÓDIGO	EMB.
	BRANCO POLAR	
 VARIADOR DE LUMINOSIDADE (DIMMER) ROTATIVO 220V 600W 2 MÓDULOS	PRM45201	1
 S/FOTO FALTA VARIADOR DE LUMINOSIDADE (DIMMER) ROTATIVO 127V~ 250W 2 MÓDULO	PRM45191	



VARIADOR ELETRÔNICO PARA VENTILADOR

DESCRIÇÃO	CÓDIGO	EMB.
	BRANCO POLAR	
 127V 150W 1 MÓDULO	PRM45011	1
 220V 250W 1 MÓDULO	PRM45021	1

INTERRUPTOR AUTOMÁTICO POR PRESENÇA

DESCRIÇÃO	CÓDIGO	EMB.
	BRANCO POLAR	
 3 FIOS PARA QUALQUER TIPO DE LÂMPADA 90 A 230V 2 MÓDULOS	PRM45231	1
 2 FIOS PARA LÂMPADA INCANDESCENTE 90 A 230V ~ 2 MÓDULOS	PRM45121	

MINUTERIA ELETRÔNICA 90 A 230V

DESCRIÇÃO	CÓDIGO	EMB.
	BRANCO POLAR	
 30 SEGUNDOS 1 MÓDULO	PRM460271	1
 90 SEGUNDOS 1 MÓDULO	PRM46271	

GERENCIAMENTO DE CARGAS

DESCRIÇÃO	CÓDIGO	EMB.
	BRANCO POLAR	
 INTERRUPTOR POR CARTÃO PARA GERENCIAMENTO DE ILUMINAÇÃO/CARGAS 5A 250V 3 MÓDULOS	PRM4400291	1
 INTERRUPTOR POR CARTÃO DEDICADO PRIMECARD 5A 230V 3 MÓDULOS	PRM45051	1
 CARTÃO DEDICADO PRIMECARD	PRM045000	10

MÓDULOS DE POTÊNCIA

DESCRIÇÃO	CÓDIGO	EMB.
	BRANCO POLAR	
 PARA ILUMINAÇÃO, 90 A 230V VERSÃO 10A 2 MÓDULOS	PRM46281	1
 PARA MOTORES, 90 A 230V VERSÃO 10A 2 MÓDULOS	PRM45131	1
 PARA MOTORES, 90 A 230V VERSÃO 20A 2 MÓDULOS	PRM45161	1

PLACAS 4"X2"

DESCRIÇÃO	CÓDIGO	EMB.
	BRANCO POLAR	
 CEGA	PRM44201	40

PLACAS 4"X2"

DESCRIÇÃO	CÓDIGO	EMB.
	BRANCO POLAR	
 1 POSTO	PRM44211	40
 2 POSTOS SEPARADOS	PRM44221	40
 3 POSTOS	PRM44231	40

PLACAS 4"X4"

DESCRIÇÃO	CÓDIGO	EMB.
	BRANCO POLAR	
 CEGA	PRM44401	20
 2 POSTOS	PRM44421	20

PLACAS 4"X4"

DESCRIÇÃO	CÓDIGO	EMB.
	BRANCO POLAR	
 6 POSTOS	PRM44461	20







SUPORTES

DESCRIÇÃO	CÓDIGO	EMB.
	BRANCO POLAR	
 SUPORTE 4"X2"	PRM4943	30
 SUPORTE 4"X4"	PRM4946	20

CONJUNTOS MONTADOS 4"X2"



DESCRIÇÃO	CÓDIGO	EMB.
	BRANCO POLAR	
 CONJUNTO PLACA CEGA COM SUPORTE	PRM44201C	20

CONJUNTOS MONTADOS 4"X2"

DESCRIÇÃO	CÓDIGO	EMB.
	BRANCO POLAR	
 INTERRUPTOR SIMPLES LUMINOSO* 10A 250V	PRM44131	20
 INTERRUPTOR SIMPLES 10A 250V	PRM44011	20
 INTERRUPTOR PARALELO LUMINOSO* 10A 250V	PRM44321	20
 INTERRUPTOR BIPOLAR SIMPLES 10A 250V	PRM4400151	20
 INTERRUPTOR BIPOLAR SIMPLES 25A 250V	PRM44000151	20
 INTERRUPTOR BIPOLAR PARALELO 10A 250V	PRM4400181	20
 INTERRUPTOR INTERMEDIÁRIO 10A 250V	PRM4400171	20
 S/FOTO INTERRUPTOR PARALELO 10A 250V~	PRM44021	

*Com lâmpada incorporada. Não recomendado para acionamento de lâmpadas fluorescentes com reatores eletrônicos.

CONJUNTOS MONTADOS 4"X2"

DESCRIÇÃO		CÓDIGO	EMB.
		BRANCO POLAR	
	2 INTERRUPTORES SIMPLES 10A 250V	PRM43141	20
	2 INTERRUPTORES PARALELOS 10A 250V	PRM44021D	20
	1 INTERRUPTOR SIMPLES + 1 INTERRUPTOR PARALELO 10A 250V	PRM440011	20
	3 INTERRUPTORES SIMPLES 10A 250V	PRM43191	20
	2 INTERRUPTOR SIMPLES + 1 INTERRUPTOR PARALELO 10A 250V	PRM440141	20
	1 INTERRUPTOR SIMPLES + 2 INTERRUPTORES PARALELOS 10A 250V	PRM4400141	20
	3 INTERRUPTORES PARALELOS 10A 250V	PRM44021T	20
	PULSADOR CAMPANHIA 10A 250V	PRM44061	20
	PULSADOR CAMPANHIA LUMINOSO* 10A 250V	PRM4600221	20

CONJUNTOS MONTADOS 4"X2"

DESCRIÇÃO		CÓDIGO	EMB.
		BRANCO POLAR	
	PULSADOR MINUTERIA 10A 250V	PRM4400241	20
	PULSADOR MINUTERIA LUMINOSO*, 3 BORNES, EXCLUSIVO PARA MINUTERIA ELETRÔNICA 10A 250V	PRM44071	20
	TOMADA 2P+T 10A 250V	PRM444721	20
	TOMADA 2P+T 20A 250V	PRM444731	20
	INTERRUPTOR SIMPLES + TOMADA 2P+T 10A 250V	PRM4404721	20
	INTERRUPTOR PARALELO + TOMADA 2P+T (NORMA NBR14136) 10A 250V	PRM44004721	20
	2 TOMADAS 2P+T 10A 250V	PRM4424721	20
	2 INTERRUPTORES SIMPLES + TOMADA 2P+T 10A 250V	PRM44721	20

*Com lâmpada incorporada. Não recomendado para acionamento de lâmpadas fluorescentes com reatores eletrônicos.



CONJUNTOS MONTADOS 4"X2"

DESCRIÇÃO		CÓDIGO	EMB.
		BRANCO POLAR	
	TOMADA 4P PADRÃO TELEBRÁS COM RJ11 (2 FIOS)	PRM43171	20
	TOMADA RJ11 (2 FIOS)	PRM44101	20
	TOMADA PARA ANTENA DE TV (CABO COAXIAL)	PRM44111	20
	CAMPAINHA CIGARRA 70DB 127V 16.5VA	PRM44081	10
	CAMPAINHA CIGARRA 70DB 220V 16.5VA	PRM440081	10
	SAÍDA DE FIO	PRM4401111	20

CONJUNTOS MONTADOS 4"X2"

DESCRIÇÃO		CÓDIGO	EMB.
		BRANCO POLAR	
	VARIADOR DE LUMINOSIDADE (DIMMER) 127V~ 300W	PRM44341	1
	VARIADOR DE LUMINOSIDADE (DIMMER) 220V 600W	PRM440341	1
	MINUTERIA ELETRÔNICA INDIVIDUAL 90 SEGUNDOS 90 A 230V ~ 1200W	PRM4400271	

Conjuntos montados 4"x2"

DESCRIÇÃO		CÓDIGO	EMB.
		BRANCO POLAR	
	VARIADOR ELETRÔNICO PARA VENTILADOR COM INTERRUPTOR PARALELO PARA REVERSÃO + INTERRUPTORPARALELO PARA LÂMPADA 127V 150W	PRM45031	1
	VARIADOR ELETRÔNICO PARA VENTILADOR COM INTERRUPTOR PARALELO PARA REVERSÃO + INTERRUPTOR PARALELO PARA LÂMPADA 220V 250W	PRM45041	1

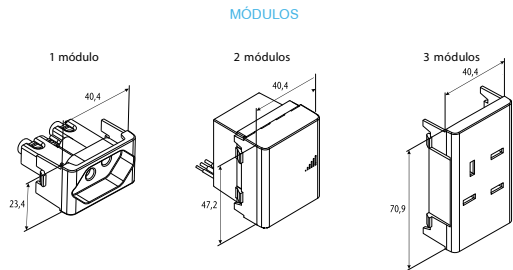
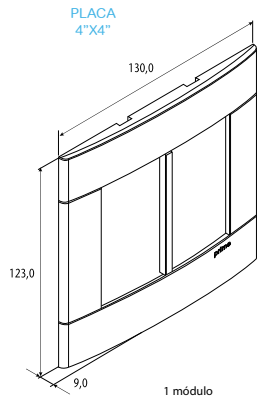
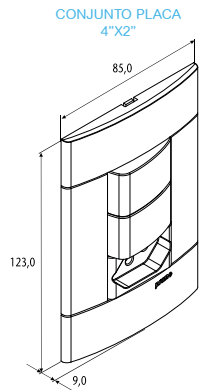

Interruptor simples (unipolar) e interruptor simples luminoso

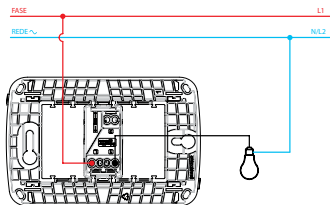

Interruptor paralelo luminoso

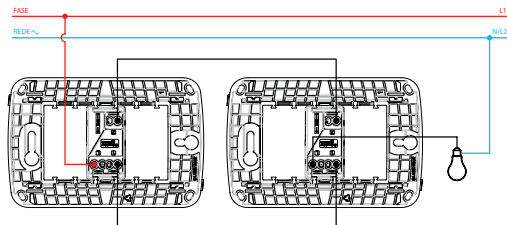

Interruptor bipolar simples 10A

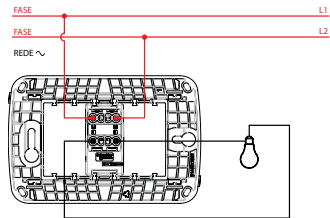

Interruptor bipolar simples 25A

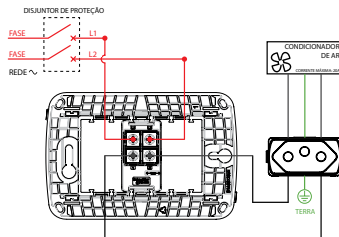

Interruptor bipolar paralelo*

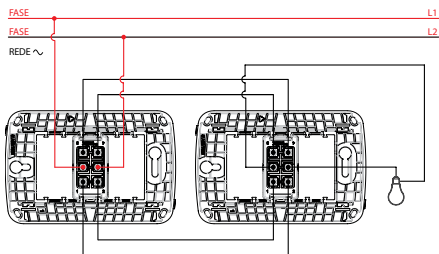

* Sob consulta.

Interruptor intermediário

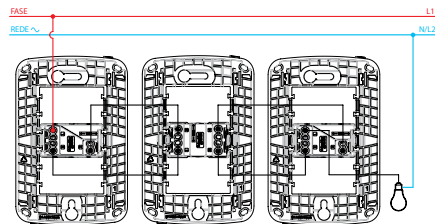

Pulsador e pulsador luminoso

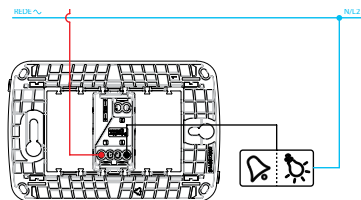

Tomada 2P+T

CARACTERÍSTICAS

- 10A 250V
- 20A 250V

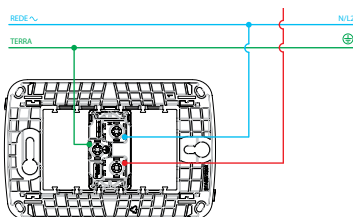

Tomada RJ11

CARACTERÍSTICAS

- Versão com 2 fios.

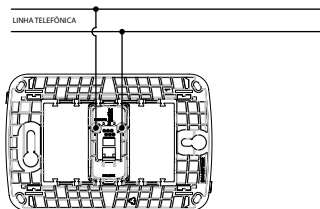

Campainha cigarra

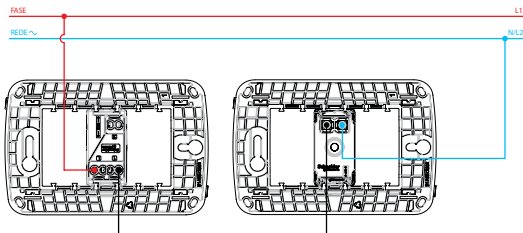

Tomada RJ45

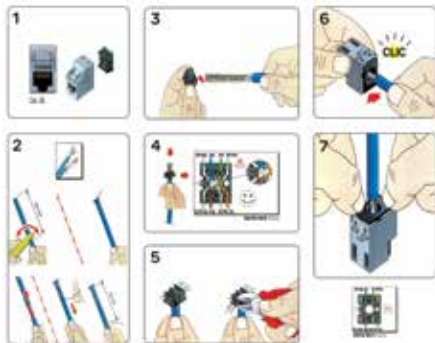

CORES DOS CABOS

BR/AZ – BRANCO/AZUL

AZ – AZUL

VD – VERDE

BR/VD – BRANCO/VERDE

BR/MA – BRANCO/MARROM

MA – MARROM

BR/LA – BRANCO/LARANJA

LA – LARANJA

Campainha eletrônica de 2 tons - 4 fios

A campainha eletrônica dois (2) tons possui duas saídas distintas: uma com som tipo “din-don” e outra com tom musical.

APLICAÇÃO

Ideal para residências com duas entradas que precisam ser identificadas, como por exemplo, uma entrada social e outra de serviço. É possível instalar apenas uma das duas saídas.

LUNARE

PRM46301

ESPECIFICAÇÕES

TENSÃO DE OPERAÇÃO	90 A 230V
POTÊNCIA SONORA MÁX.	70DB A 3M DE DISTÂNCIA
FREQUÊNCIA	50/60Hz

- Ocupa um espaço equivalente a três (3) módulos.
- Instalável em caixas em conformidade com a norma ABNT NBR5431 tipos 100 x 50mm (4"x2") e 100 x 100mm (4"x4").

IMPORTANTE

A campainha de dois tons é um produto eletrônico e necessita de alimentação (fase-fase ou fase-neutro). Ela pode ser instalada no lugar de uma campainha cigarra, mas pode ser necessário um cabeamento complementar.

CUIDADOS NA INSTALAÇÃO

- Nunca inverter a ordem da instalação: a saída para os pulsadores devem ser o cabo preto.
- Evitar a utilização de mais de um pulsador luminoso.

ESQUEMA DE LIGAÇÃO

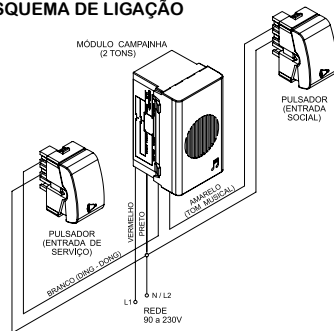

Campainha Eletrônica de 2 tons - 3 fios

A campainha eletrônica dois (2) tons possui duas saídas distintas, uma com som tipo “din-don” e outra com tom musical.

APLICAÇÃO

Ideal para residências com duas entradas que precisam ser identificadas, como por exemplo, uma entrada social e outra de serviço.

LUNARE

PRM46401

ESPECIFICAÇÕES

TENSÃO DE OPERAÇÃO	90 A 230V
POTÊNCIA SONORA MÁX.	70DB A 3M DE DISTÂNCIA
FREQUÊNCIA	50/60Hz

- Ocupa um espaço equivalente a três (3) módulos.
- Instalável em caixas em conformidade com a norma ABNT NBR5431 tipos 100x50mm (4"x2") e 100 x 100mm (4"x4").

IMPORTANTE

A campainha de dois tons é um produto eletrônico e necessita alimentação (fase-fase ou fase-neutro). Ela pode ser instalada no lugar de uma campainha cigarra, mas pode ser necessário um cabeamento complementar.

CUIDADOS NA INSTALAÇÃO

- Utilizar apenas 1 pulsador luminoso por canal.

ESQUEMA DE LIGAÇÃO

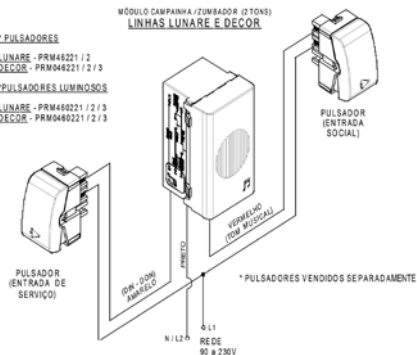

Variador de luminosidade rotativo

APLICAÇÃO

O variador de luminosidade (dimmer) pode ser utilizado com lâmpadas incandescentes e halógenas, inclusive dicróicas, que não utilizem transformador.

FUNCIONAMENTO

Possui interruptor incorporado; para ligá-lo, gire o botão no sentido horário. Para variar a luminosidade gire o botão; sentido horário para aumentar e anti-horário para diminuir. Para desligar, gire o botão no sentido anti-horário até ouvir um "click".

ESPECIFICAÇÕES

TENSÃO DE OPERAÇÃO	VERSÕES EM 127 E 220V
POTÊNCIA MÁXIMA	300W EM 127V 600W EM 220V
POTÊNCIA MÍNIMA	40W
FREQUÊNCIA	50/60Hz

- Ocupa um espaço equivalente a dois (2) módulos.
- Instalável em caixas em conformidade com a norma ABNT NBR5431 tipos 100 x 50mm (4"x2") e 100 x 100mm (4"x4").

CUIDADOS NA INSTALAÇÃO

- Para que não haja danos ao variador de luminosidade rotativo, não ligá-lo diretamente à rede ou com carga superior àquela especificada (tabela).
- Não utilizar com lâmpadas fluorescentes, transformadores, motores de indução ou outras cargas reativas.

ESQUEMA DE LIGAÇÃO

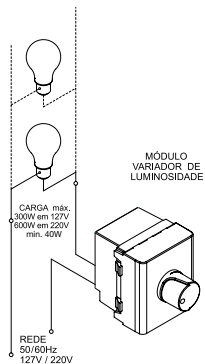

Variador eletrônico para ventilador

Conjunto para comando de ventilador composto de módulo interruptor paralelo para reversão, módulo variador de velocidade e módulo interruptor paralelo para iluminação.

LUNARE	
127V	220V
PRM45031	PRM45041

ESPECIFICAÇÕES

TENSÃO DE OPERAÇÃO	VERSÕES EM 127 E 220V
POTÊNCIA MÁXIMA	150W EM 127V 250W EM 220V
FREQUÊNCIA	50/60Hz

CUIDADOS NA INSTALAÇÃO

- Não acompanha capacitor para ventilador.

ESQUEMA DE LIGAÇÃO

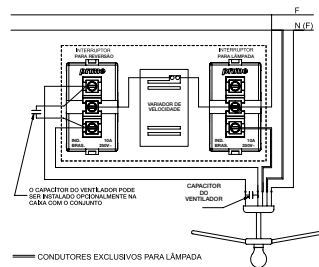

ESQUEMA DE LIGAÇÃO COM INTERRUPTOR PARALELO

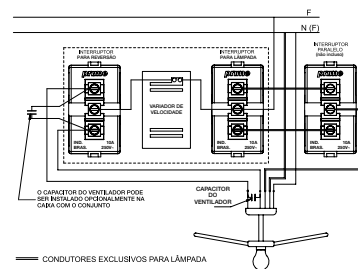

Interruptor automático por presença

Interruptor automático por presença dois (2) ou três (3) fios.

APLICAÇÃO

O interruptor automático por presença dois (2) fios deve ser utilizado somente com cargas resistivas (lâmpadas incandescentes).

Já o interruptor automático por presença três (3) fios pode ser utilizado com qualquer tipo de lâmpada (incandescente ou fluorescente) ou com qualquer tipo de reator com alto fator de potência ($\cos \geq 0,9$). Não utilizar para acionamento de alarmes sonoros.

Ambos os produtos são indicados para comandar a iluminação em halls de edifícios, corredores, escadas, garagens, etc.

ESPECIFICAÇÕES

TENSÃO DE OPERAÇÃO	90 A 230V
FREQUÊNCIA	50/60 Hz
POTÊNCIA MÁX. (LÂMPADAS INCANDESCENTES)	300W P/ CARGAS RESISTIVAS EM 127V 500W P/ CARGAS RESISTIVAS EM 220V
POTÊNCIA MÁX. (LÂMPADAS FLUORESCENTES)	100W P/ CARGAS CAPACITIVAS/INDUTIVAS EM 127V 150W P/ CARGAS CAPACITIVAS/INDUTIVAS EM 220V
ÁREA DE DETECÇÃO	CONE DE 110° COM 6M DE RAIO
TEMPORIZAÇÃO	INTER. AUTOM. PRESENÇA 2 FIOS - 20S, APROXIMADAMENTE INTER. AUTOM. PRESENÇA 3 FIOS - 30S, APROXIMADAMENTE

- Ocupa um espaço equivalente a dois (2) módulos.

ESQUEMA DE LIGAÇÃO

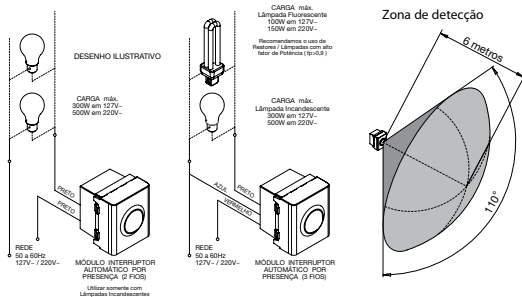

CARACTERÍSTICAS

- Este aparelho detecta automaticamente deslocamentos de massas de calor (pessoas/animais) dentro do campo de atuação de um sensor infravermelho passivo (PIR). Evita desperdício de energia, acionando a iluminação somente quando houver a presença de pessoas em sua área de ação, desligando automaticamente após 20 ou 30 segundos (aproximadamente, conforme modelo) quando não detectar qualquer movimentação.

Minuteria Eletrônica

A minuteria eletrônica aciona e mantém acesa qualquer tipo de carga por 30s ou 90s de acordo com o modelo.

APLICAÇÃO

Este produto foi concebido para ser utilizado com qualquer tipo de carga: lâmpadas incandescentes, fluorescentes com reator convencional ou eletrônico, fluorescentes compactas, vapor de mercúrio, vapor de sódio, dicróicas, etc.

ESPECIFICAÇÕES

TENSÃO DE OPERAÇÃO		90 A 230V	
POTÊNCIA MÁXIMA	TENSÃO DE OPERAÇÃO	127V	220V
	CARGAS RESISTIVAS (LÂMPADAS INCANDESCENTES)	500W	1000W
	CARGAS CAPACITIVAS E INDUTIVAS (LÂMPADAS FLUORESCENTES)	150W	300W
FREQUÊNCIA	50/60Hz		
TEMPORIZAÇÃO	VERSÕES EM 30 OU 90 SEGUNDOS		

- Comando de carga por relé.
- Instalável em caixas em conformidade com a norma ABNT NBR5431 tipos 100 x 50mm (4"x2") e 100 x 100mm (4"x4").
- Vida útil de 50.000 ciclos com carga máxima.
- Não consome energia quando a carga está desligada.
- É compacto, encapsulado em resina protetora, ocupando somente o espaço de um módulo.
- É imune a sobretensões, sobrecorrentes, ruídos eletromagnéticos, choques mecânicos, variações de temperatura e umidade. Não tem fusível nem transformador.
- Possui "reset" útil em escadarias, (em qualquer momento que o pulsador for acionado a minuteria reinicia a contagem do tempo sem desligar a luz).

ESQUEMA DE LIGAÇÃO

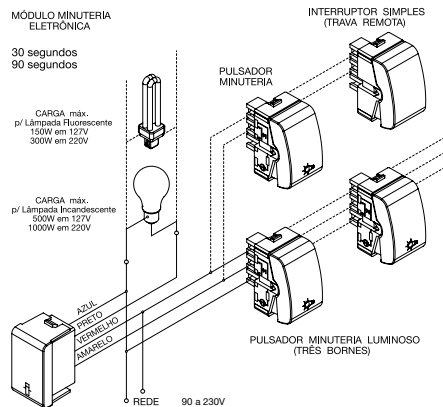

Interruptor por cartão

Interruptor por cartão para gerenciamento de iluminação e/ou cargas.

APLICAÇÃO

Ideal para hotéis, flats, academias, etc. Ao inserir o cartão no módulo, é ligado um micro-switch fornecendo tensão aos circuitos a ele conectados; quando o cartão é retirado, automaticamente estes circuitos são desligados, evitando que lâmpadas e outros equipamentos fiquem ligados sem necessidade, desperdiçando energia.

LUNARE
PRM4400291

ESPECIFICAÇÕES

TENSÃO DE OPERAÇÃO	90 A 230V
CORRENTE DE COMUTAÇÃO (CHAVE)	5A
TENSÃO DE COMUTAÇÃO (CHAVE)	250V
FREQUÊNCIA	50/60Hz

- Ocupa um espaço equivalente a três (3) módulos.
- Instalável em caixas em conformidade com a norma ABNT NBR5431 tipos 100 x 50mm (4"x2") e 100 x 100mm (4"x4").
- Utiliza um sistema de acionamento mecânico, sendo desnecessário código de barras ou tarja magnética.
- Pode opcionalmente ser ligado a uma minuteria, fazendo com que o fornecimento de energia para o ambiente funcione durante determinado tempo após a retirada do cartão (esquema de ligação nº2).
- Pode também, opcionalmente, ser ligado a um módulo de potência, para comandar condicionadores de ar ou outros motores (esquema de ligação nº3).
- Possui um indicador luminoso na parte frontal que facilita a localização em ambientes escuros.

1) Ligado diretamente à carga

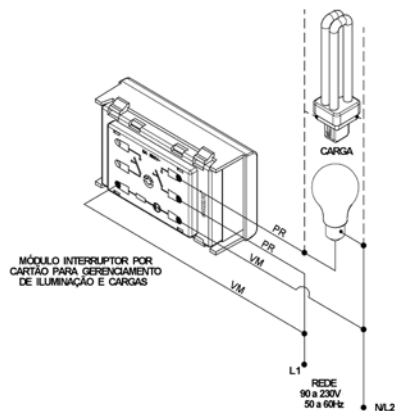

2) Ligado a uma minuteria eletrônica

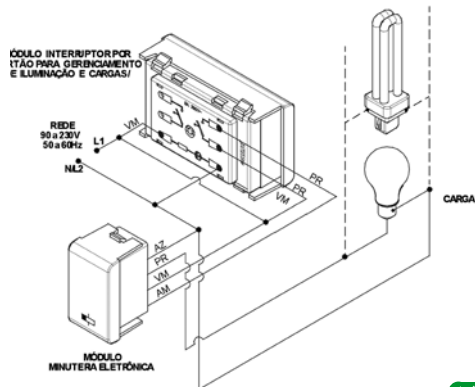

3) Ligado a um módulo de potência para motores ou para iluminação

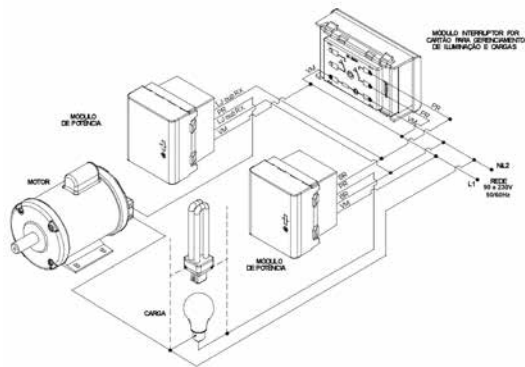

4) Ligado a uma minuteria eletrônica e a um módulo de potência

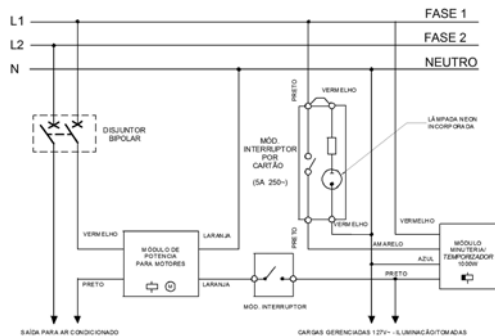

CUIDADOS NA INSTALAÇÃO

- Os condutores laranja ou roxo (módulo de potência para motores), branco (módulo de potência para sistemas de iluminação) e azul (módulo de potência para sistemas de iluminação) devem ser conectados necessariamente, ao mesmo neutro ou fase (L2); quando combinados conforme esquema de ligação nº4.

Especificações Técnicas / Datos técnicos

Tensão de operação / Tensión de la red	100-240V~
Frequência / Frecuencia	50/60Hz
Temperatura de Operação / Temperatura de Funcionamento	0...50°C (Max.)
Temporizador / Temporización	30 segundos / seconds
Tensão máxima de Comutação / Tensión máxima de Conmutación	250V~ (Max)
Corrente máxima de Comutação / Corriente maxima de Conmutación / Maximum Switching Current	5A (Max)

Área de Detecção do Cartão / Zona de Detección de la Tarjeta

- 21
 Pode ser utilizado um cartão personalizado, desde que respeite a área de detecção: tamanho, posição e cores (conforme desenho abaixo), pois o princípio de funcionamento deste interruptor eletrónico consiste em sensores infravermelhos, que identificam as cores preta e branca no cartão. Esta área de detecção existe para evitar o acionamento do interruptor com qualquer outro cartão que não seja o destinado para este uso.

- 22
 Puede ser utilizado un cartón personalizado, siempre que respete el área de detección: tamaño, posición y colores (conforme diseño adjunto), debido a que el principio de funcionamiento de este interruptor electrónico depende de sensores infrarrojos, que identifican los colores negros y blancos del cartón. Esta área de detección existe para evitar el accionamiento del interruptor con cualquier otro cartón que no sea el destinado para uso.

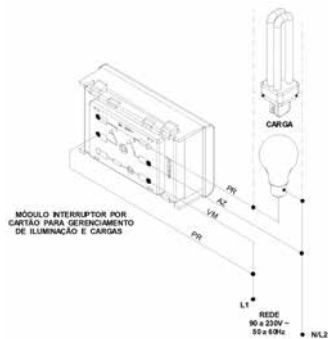

CARTÃO PRIMECARD

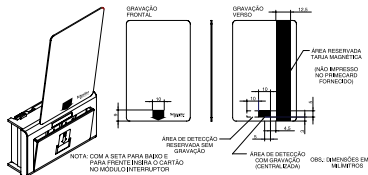

Obs: Cada interruptor por cartão dedicado PRM45051 é acompanhado de uma peça do cartão Primecard PRM045000.

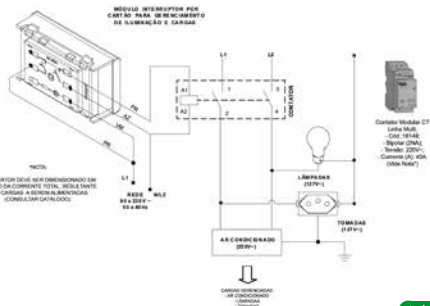

Esquema de Ligação/Instalación

LIGADO A UM MÓDULO DE POTÊNCIA PARA MOTORES OU MÓDULO DE POTÊNCIA PARA SISTEMA DE ILUMINAÇÃO/ CONECTADO A UM MÓDULO DE POTENCIA PARA MOTORES O MÓDULO DE POTENCIA PARA SISTEMA DE ILUMINACIÓN

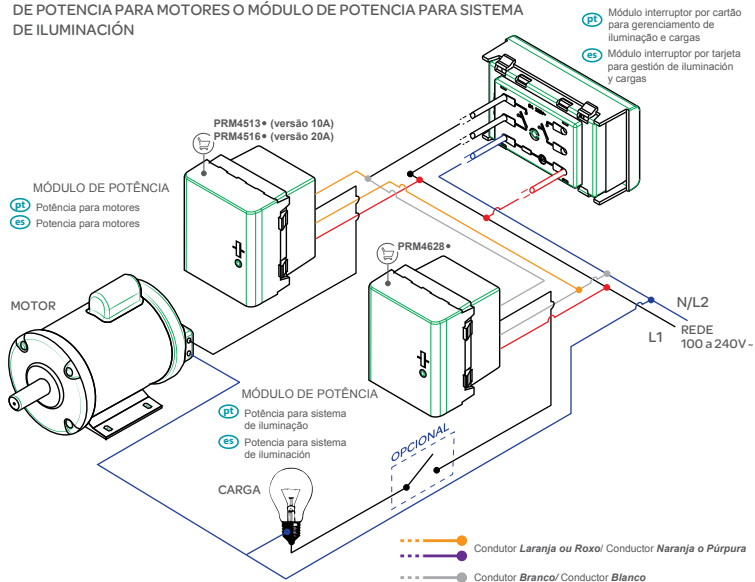

Módulo de potência para iluminação

Módulo de potência para sistema de iluminação.

APLICAÇÃO

Sistema compacto para gerenciamento de cargas elétricas até 10A 250V, visando segurança e economia de energia, comandado por um interruptor que habilita ou desabilita setores de carga de iluminação.

LUNARE

PRM46281

ESPECIFICAÇÕES

TENSÃO DE OPERAÇÃO	90 A 230V
FREQUÊNCIA	50/60HZ
CORRENTE DE REGIME	10A EM 127V
CATEGORIA AC1	5A EM 220V
POTÊNCIA DE COMUTAÇÃO	1200VA
FREQUÊNCIA DE MANOBRA	5 COMUTAÇÕES POR MINUTO C/ 1200W, CARGA RESISTIVA

- Ocupa um espaço equivalente a dois (2) módulos.
- Instalável em caixas em conformidade com a norma ABNT NBR5431 tipos 100 x 50mm (4"x2") e 100 x 100mm (4"x4").
- Imune a ruídos na detecção.

ESQUEMA DE LIGAÇÃO

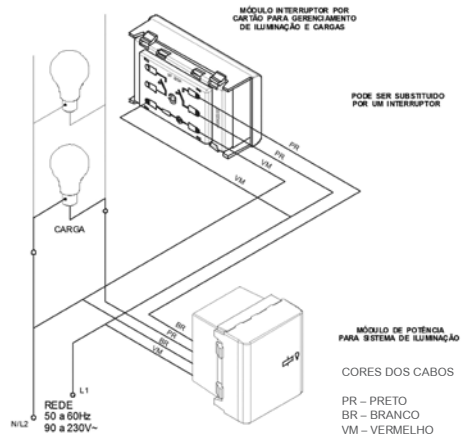

Módulo de potência para motores

Módulo de potência para motores 10A ou 20A, 90 a 230V.

APLICAÇÃO

Este aparelho é constituído essencialmente de um relé unipolar; adequado para ligar motores, compressores, etc. Elimina a necessidade da utilização de interruptores de potência e disjuntores como elementos de comandos. É indicado para comandar equipamentos do tipo condicionadores de ar, trituradores domésticos de alimentos e similares. Pode também ser interligado a interruptores (alocados onde convier ao usuário) para comandar tais equipamentos.

CORRENTE NOMINAL	LUNARE
10A	PRM45131
20A	PRM45161

ESPECIFICAÇÕES

TENSÃO DE OPERAÇÃO	90 A 230V
FREQUÊNCIA	50/60Hz
CORRENTE DE REGIME CATEGORIA AC3	VERSÕES EM 10 OU 20A
POTÊNCIA DE COMUTAÇÃO	10A - 0,5CV EM 127V / 1CV EM 220V 20A - 1CV EM 127V / 2CV EM 220V
FREQUÊNCIA DE MANOBRA	10 COMUTAÇÕES POR MINUTO
COMPENSADOR DE CORRENTE DE PARTIDA	120 E 250A (CONFORME MODELO)
CONDICIONADORES DE AR	10A ATÉ 15.000 BTU 20A ATÉ 30.000 BTU

- Ocupa um espaço equivalente a dois (2) módulos.
- Instalável em caixas em conformidade com a norma ABNT NBR5431 tipos 100 x 50mm (4"x2") e 100 x 100mm (4"x4").

CUIDADOS NA INSTALAÇÃO

- Não utilizar para acionamento de bobinas de contator.
- Utilizá-lo somente com cargas elétricas com fator de potência acima de 0,4 sem componentes harmônicas em 50/60Hz.
- A interligação entre o(s) interruptor(es) deve ser feita com condutores de no mínimo 0,5mm² (20 AWG).

ESQUEMA DE LIGAÇÃO

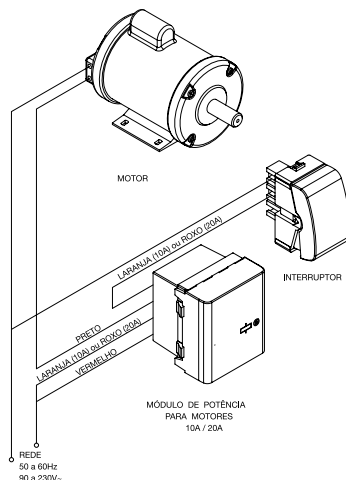

Módulo de potência 1mA

Módulo de potência para motores 10A, 90 a 230V.

APLICAÇÃO

Este aparelho é constituído essencialmente de um relé unipolar; adequado para ligar motores, compressores, etc. É indicado para comandar equipamentos em ambientes úmidos, como bombas de banheira de hidromassagem, bombas de piscinas, etc. Pode ser interligado a um ou mais interruptores (alocados onde convier ao usuário) para comandar tais equipamentos. A corrente de comando desse módulo é limitada a 1mA em 2Vcc., podendo o interruptor de comando ser acionado pela pessoa imersa na banheira, sem perigo de choque fatal. É possível que seja instalado junto ao motor a comandar, pois é imune a vibrações e umidade.

ESPECIFICAÇÕES

TENSÃO DE OPERAÇÃO	90 A 230V
FREQUÊNCIA	50/60Hz
CORRENTE DE REGIME CATEGORIA AC3	10A
POTÊNCIA DE COMUTAÇÃO	0,5CV EM 127V 1CV EM 220V
FREQUÊNCIA DE MANOBRA	10 COMUTAÇÕES POR MINUTO
COMPENSADOR DE CORRENTE DE PARTIDA	120A

- Ocupa um espaço equivalente a três (3) módulos.
- Instalável em caixas em conformidade com a norma ABNT NBR5431 tipos 100 x 50mm (4"x2") e 100 x 100mm (4"x4").

CUIDADOS NA INSTALAÇÃO

- Não utilizar para acionamento de bobinas de contator.
- Utilizá-lo somente com cargas elétricas com fator de potência acima de 0,4 sem componentes harmônicas em 50/60Hz.
- A interligação entre o(s) interruptor(es) deve ser feita com condutores de no mínimo 0,5mm² (20 AWG).
- Indispensável utilização de interruptor ou disjuntor diferencial.

ESQUEMA DE LIGAÇÃO

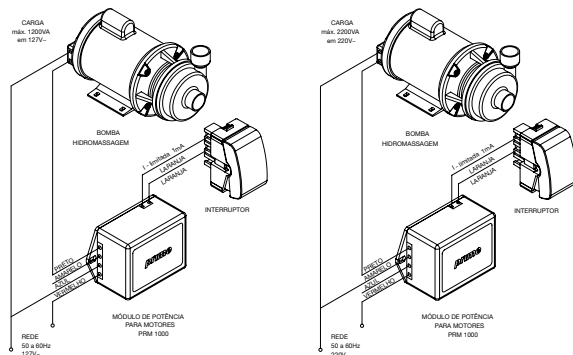



INTERRUPTORES, TOMADAS E COMANDOS ELÉTRICOS

MILUZ

No ritmo
do design



segurança
e proteção



conforto a
toda hora



facilidade
de instalação



economia

APRESENTAÇÃO DA LINHA

TABELA DE PRODUTOS

DIMENSÕES

INFORMAÇÕES TÉCNICAS

◀ VOLTAR AO MENU

Miluz é a linha de interruptores e tomadas da Schneider Electric que combina com tudo no seu dia a dia.

VERSATILIDADE PARA QUALQUER AMBIENTE

Combine Miluz com o sistema de canalização aparente Dexson para uma instalação limpa, ágil e segura.

PRODUTO GREEN

Livre de substâncias tóxicas de acordo com as diretrizes RoHS e Reach.



Ganhadora do prêmio IF de design de produto em 2014 e do Brasil Design Award 2014, a Miluz deixa sua casa ainda mais bonita e moderna em cada detalhe.





Design Premiado
iF Design Award

◀ VOLTAR AO MENU

140

CONJUNTOS MONTADOS 4"x2"

DESCRIÇÃO	CÓDIGO	EMB.
	BRANCO	
 INTERRUPTOR SIMPLES 10A 250V	S3B62010	20
 INTERRUPTOR PARALELO 10A 250V	S3B62030	20
 INTERRUPTOR BIPOLAR SIMPLES 10A 250V	S3B62040	20
 INTERRUPTOR BIPOLAR SIMPLES 25A 250V	S3B62440	20
 INTERRUPTOR BIPOLAR PARALELO 10A 250V *	S3B62430	10
 INTERRUPTOR INTERMEDIÁRIO 10A 250V	S3B62050	20
 PULSADOR CAMPAINHA 10A 250V	S3B62460	20

*Sob consulta.

CONJUNTOS MONTADOS 4"x2"

DESCRIÇÃO	CÓDIGO	EMB.
	BRANCO	
 PULSADOR MINUTERIA 10A 250V	S3B62560	20
 2 INTERRUPTORES SIMPLES 10A 250V	S3B62110	20
 1 INTERRUPTOR SIMPLES + 1 INTERRUPTOR PARALELO 10A 250V	S3B62090	20
 2 INTERRUPTORES PARALELOS 10A 250V	S3B62130	20
 3 INTERRUPTORES SIMPLES 10A 250V	S3B62210	20
 2 INTERRUPTORES SIMPLES + 1 INTERRUPTOR PARALELO 10A 250V	S3B62190	20
 1 INTERRUPTOR SIMPLES + 2 INTERRUPTORES PARALELOS 10A 250V	S3B62290	20

CONJUNTOS MONTADOS 4"x2"

DESCRIÇÃO	CÓDIGO	EMB.
	BRANCO	
 3 INTERRUPTORES PARALELOS 10A 250V	S3B62230	20
 TOMADA 2P+T 10A 250V	S3B60340	20
 TOMADA 2P+T 20A 250V	S3B60350	20
 2 TOMADAS 2P+T 10A 250V	S3B60440	20
 1 INTERRUPTOR SIMPLES + 1 TOMADA 2P+T 10A 250V	S3B69030	20
 1 INTERRUPTOR PARALELO + 1 TOMADA 2P+T 10A 250V	S3B69040	20
 2 INTERRUPTORES SIMPLES + 1 TOMADA 2P+T 10A 250V	S3B69050	20









CONJUNTOS MONTADOS 4"x2"

DESCRIÇÃO	CÓDIGO	EMB.
	BRANCO	
 1 INTERRUPTOR SIMPLES + 1 INTERRUPTOR PARALELO + 1 TOMADA 2P+T 10A 250V	S3B69060	20
 2 INTERRUPTORES PARALELOS + 1 TOMADA 2P+T 10A 250V	S3B69070	20
 TOMADA RJ11 (2 FIOS)	S3B64900	20
 TOMADA RJ45 (8 FIOS) UTP CAT.5E	S3B64100	20
 TOMADA PARA ANTENA DE TV (P/ CABO COAXIAL 9MM)	S3B64680	20
 CAMPAINHA CIGARRA 127V	S3B66870	10
 CAMPAINHA CIGARRA 220V	S3B66860	10

CONJUNTOS MONTADOS 4"x2"

DESCRIÇÃO	CÓDIGO	EMB.
	BRANCO	
 SAÍDA DE FIO	S3B66600	20
 VARIADOR DE LUMINOSIDADE (DIMMER) 127V 300W	S3B65580	10
 VARIADOR DE LUMINOSIDADE (DIMMER) 220V 600W	S3B65590	10
 VARIADOR DE VELOCIDADE P/ VENTILADOR 127V 150W + 2 INTERRUPTORES PARALELOS (PARA REVERSÃO E LÂMPADA)	S3B69610	10
 VARIADOR DE VELOCIDADE P/ VENTILADOR 220V 250W + 2 INTERRUPTORES PARALELOS (PARA REVERSÃO E LÂMPADA)	S3B69660	10
 INTERRUPTOR AUTOMÁTICO POR PRESENÇA C/ 3 FIOS, P/ QUALQUER TIPO DE LÂMPADA, 90 A 230V	S3B65330	6

MÓDULOS INTERRUPTORES E PULSADORES 10A 250V (1 MÓDULO)

DESCRIÇÃO	CÓDIGO	EMB.
	BRANCO	
 INTERRUPTOR SIMPLES	S3B72010	50
 INTERRUPTOR PARALELO	S3B72030	20
 INTERRUPTOR BIPOLAR SIMPLES	S3B72040	20
 INTERRUPTOR BIPOLAR SIMPLES 25A 250V	S3B72070	20
 INTERRUPTOR INTERMEDIÁRIO	S3B72050	20
 PULSADOR CAMPAINHA	S3B72460	20
 PULSADOR MINUTERIA	S3B72560	20
 BIPOLAR PARALELO	S3B72430 *SOB CONSULTA	

MÓDULOS TOMADAS DE ENERGIA ELÉTRICA (1 MÓDULO)

DESCRIÇÃO	CÓDIGO	EMB.
	BRANCO	
 TOMADA 2P+T 10A 250V	S3B70340	50
 TOMADA 2P+T 20A 250V	S3B70350	20
 TOMADA 2P+T 20A 250V VERMELHA	S3B70359	20
 TOMADA USB 2.0 1A 127/220V 1 MÓDULO	S3B70810	8

MÓDULOS TOMADAS DE COMUNICAÇÃO (1 MÓDULO)

DESCRIÇÃO	CÓDIGO	EMB.
	BRANCO	
 TOMADA RJ11 (2 FIOS)	S3B74900	20

MÓDULOS TOMADAS DE COMUNICAÇÃO (1 MÓDULO)

DESCRIÇÃO	CÓDIGO	EMB.
	BRANCO	
 TOMADA RJ45 (8 FIOS) UTP CAT.5E	S3B74100	20
 TOMADA PARA ANTENA DE TV (P/ CABO COAXIAL 9MM)	S3B74680	20

MÓDULOS CAMPAINHAS (1 MÓDULO)

DESCRIÇÃO	CÓDIGO	EMB.
	BRANCO	
 CAMPAINHA CIGARRA 127V	S3B76870	10
 CAMPAINHA CIGARRA 220V	S3B76860	10

MÓDULOS COMPLEMENTARES

DESCRIÇÃO	CÓDIGO	EMB.
	BRANCO	
 MÓDULO CEGO 1 MÓDULO (2 UNIDADES)	S3B76660	2
 MÓDULO SAÍDA DE FIO 1 MÓDULO (2 UNIDADES)	S3B76610	2
 TAMPA PARA CONECTOR RJ45 PADRÃO KEYSTONE (2 UNIDADES)*	S3B74220	2
 CONECTOR RJ45 CAT5E KEYSTONE	DCEKYSTUWT	1
 CONECTOR RJ45 CAT6 KEYSTONE	DC6KYSTUWT	1
 S/FOTO TAMPA PARA CONECTOR RJ45 PADRÃO S1	S3B74200	50

MÓDULOS ELETRÔNICOS (1 MÓDULO)

DESCRIÇÃO	CÓDIGO	EMB.
	BRANCO	
 VARIADOR DE LUMINOSIDADE (DIMMER) ROTATIVO 127 300W	S3B75580	8
 VARIADOR DE LUMINOSIDADE (DIMMER) ROTATIVO 220V 600W	S3B75590	8
 VARIADOR DE VELOCIDADE PARA VENTILADOR 127V 150W	S3B75560	8

MÓDULOS ELETRÔNICOS (1 MÓDULO)

DESCRIÇÃO	CÓDIGO	EMB.
	BRANCO	
 VARIADOR DE VELOCIDADE PARA VENTILADOR 220V 250W	S3B75570	8

PLACAS 4"x2"

DESCRIÇÃO	CÓDIGO	EMB.
	BRANCO	
 PLACA CEGA	S3B77100	40
 PLACA DE 1 POSTO	S3B77110	40
 PLACA DE 2 POSTOS SEPARADOS	S3B77120	40
 PLACA DE 3 POSTOS	S3B77130	40

PLACAS 4"x2"

DESCRIÇÃO		CÓDIGO	EMB.
		BRANCO	
	PLACA 4"x2" CEGA + SUPORTE	S3B57200	20
	PLACA 4"x2" 1 POSTO + SUPORTE	S3B57210	20
	PLACA 4"x2" 2 POSTOS + SUPORTE	S3B57220	20
	PLACA 4"x2" 3 POSTOS + SUPORTE	S3B57230	20



PLACAS 4"x4"

DESCRIÇÃO		CÓDIGO	EMB.
		BRANCO	
	PLACA CEGA	S3B77400	20
	PLACA DE 2 POSTOS SEPARADOS	S3B77420	20
	PLACA DE 4 POSTOS SEPARADOS	S3B77440	20
	PLACA DE 6 POSTOS	S3B77460	20

PLACAS 4"x4"

DESCRIÇÃO		CÓDIGO	EMB.
		BRANCO	
	PLACA 4"x4" CEGA + SUPORTE	S3B27500	20
	PLACA 4"x4" 2 POSTOS + SUPORTE	S3B27520	20
	PLACA 4"x4" 4 POSTOS + SUPORTE	S3B27540	20
	PLACA 4"x4" 6 POSTOS + SUPORTE	S3B27560	20

SUPORTES

DESCRIÇÃO		CÓDIGO	EMB.
		BRANCO	
	SUPORTE 4"x2" PARA 3 MÓDULOS	S3B76120	
	SUPORTE 4"x4" PARA 6 MÓDULOS	S3B76140	

DEXSON MILUZ (SOBREPOR)

DESCRIÇÃO		CÓDIGO	EMB.
		BRANCO	
	CAIXA DE SOBREPOR PARA 1 MÓDULO	S3B76010	20
	CAIXA DE SOBREPOR PARA 2 MÓDULOS	S3B76020	20
	CONJUNTO SOBREPOR 1 INTERRUPTOR SIMPLES 10A 250V*	S3B66100	20
	CONJUNTO SOBREPOR 1 INTERRUPTOR PARALELO 10A 250V*	S3B66300	20
	CONJUNTO SOBREPOR 1 TOMADA 2P+T 10A*	S3B66340	20
	CONJUNTO SOBREPOR 1 TOMADA 2P+T 20A*	S3B66350	20
	CONJUNTO SOBREPOR 1 RJ11 (2 FIOS)*	S3B66900	20

*Caixa de sobrepôr Dexson - Miluz são indicadas para o uso com caneta de 40x25mm, 32x12mm, 20x12mm, 13x7mm e 10x10mm.

DEXSON MILUZ (SOBREPOR)

DESCRIÇÃO		CÓDIGO	EMB.
		BRANCO	
	CONJUNTO SOBREPOR 2 INTERRUPTORES SIMPLES 10A 250V*	S3B66110	20
	CONJUNTO SOBREPOR 1 INTERRUPTOR SIMPLES + 1 TOMADA 10A*	S3B66030	20
	CONJUNTO SOBREPOR 2 TOMADAS 2P+T 10A*	S3B66440	20

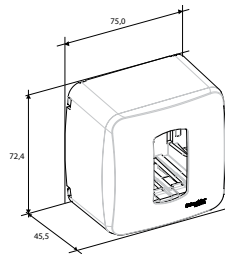
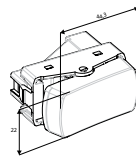
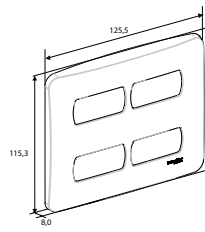
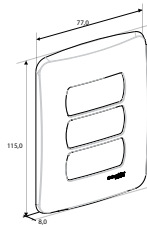

informações técnicas

Interruptor simples (unipolar)

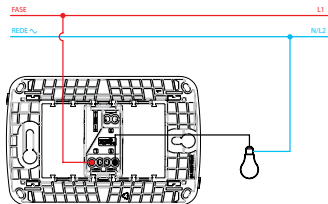

Interruptor paralelo

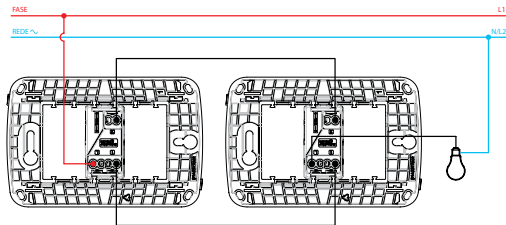

Interruptor bipolar simples 10A

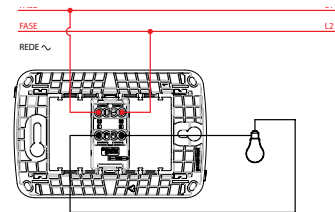

Interruptor bipolar simples 25A

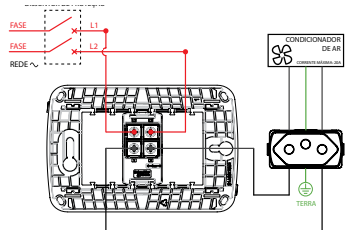

Interruptor bipolar paralelo*

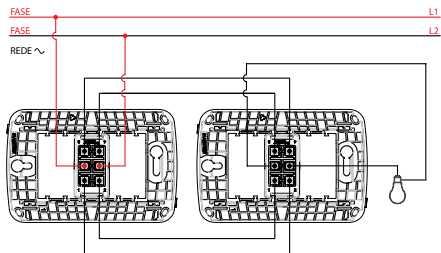

* Sob consulta.

Interruptor intermediário

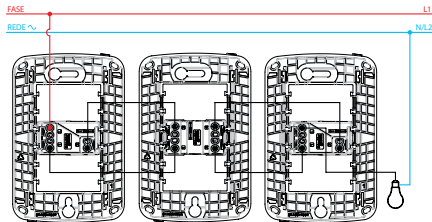

Pulsador

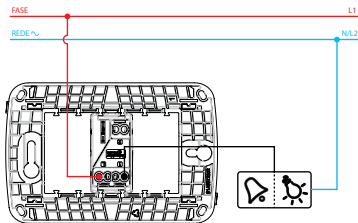

Tomada 2P + T

CARACTERÍSTICAS

- 10A 250V
- 20A 250V

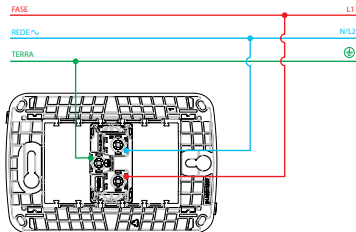

Tomada RJ11

CARACTERÍSTICAS

- Versão com 2 fios.

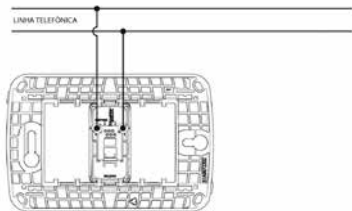

Tomada RJ45

APLICAÇÃO

Utilizada para redes de dados, voz e imagem.

Este produto deve ser instalado, conectado e utilizado de acordo com as normas aplicáveis e/ou regras de instalação. Dado que normas, especificações e esquemas evoluem de tempos em tempos, sugerimos confirmar periodicamente a informação contida neste instrutivo.

CARACTERÍSTICAS

- Versão com 8 fios UTP CAT 5E.
- Conexão rápida sem ferramenta de impacto (Toolless).



Campainha cigarra

CARACTERÍSTICAS

- 127V 130 mA
- 220V 75 mA

FREQUÊNCIA

- 50/60Hz

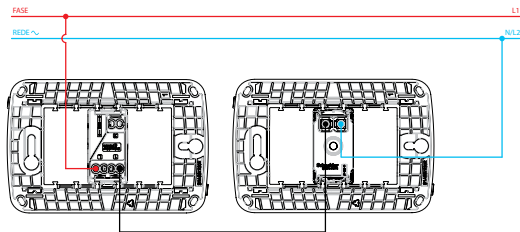

Variador de luminosidade (dimmer) rotativo

APLICAÇÃO

Varia a intensidade luminosa de uma ou mais lâmpadas, tornando o ambiente agradável e economizando energia.

CARACTERÍSTICAS

- Para lâmpadas incandescentes, dicroicas e halógenas.
- Não deve ser utilizado com lâmpadas fluorescentes, transformadores, motores de indução ou outras cargas reativas.
- Possui interruptor incorporado para desligar totalmente a lâmpada.

POTÊNCIA

- 300W em 127V
- 600W em 220V

CARGA MÍNIMA DE OPERAÇÃO

40W. Abaixo desse valor, podem ocorrer oscilações na luminosidade.

FREQUÊNCIA

- 50/60 Hz

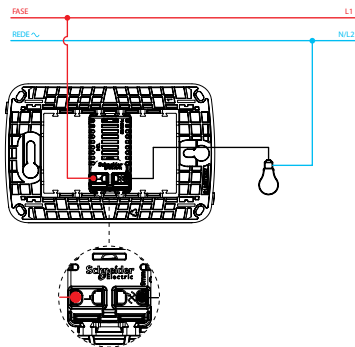

Variador eletrônico para ventilador

APLICAÇÃO

Regula a velocidade de rotação do ventilador, tornando o ambiente agradável e economizando energia.

CARACTERÍSTICAS

- Liga o ventilador na velocidade mínima, aumentando conforme regulagem.
- Faz reversão do sentido de rotação do ventilador, desde que o aparelho tenha o recurso.
- Possui interruptor incorporado para desligar totalmente o ventilador.

POTÊNCIA

- 150W em 127V
- 250W em 220V

Lâmpada comandada por um único ponto

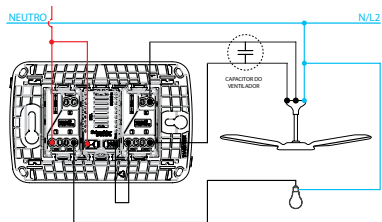

Lâmpada comandada por dois pontos distintos

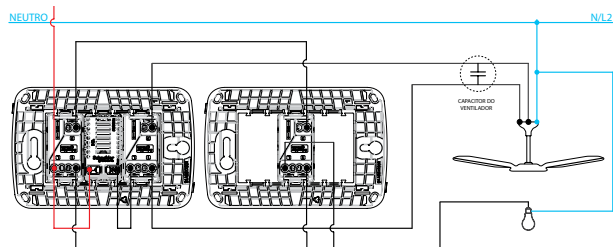

1. Capacitor do ventilador, não fornecido.
2. Interruptor paralelo, fornecido separadamente: s3b62030.

Sensor de presença

APLICAÇÃO

É um interruptor automático por presença que ao detectar a movimentação de pessoas ou animais (por variação de temperatura na zona de detecção - figura 2), liga automaticamente a iluminação de áreas de passagem rápida, como halls, corredores, garagens etc., desligando no tempo definido, após não detectar mais nenhuma variação no ambiente evitando que lâmpadas fiquem acesas sem necessidade, economizando energia.

CARACTERÍSTICAS

- Versão com 3 fios, para qualquer tipo de lâmpada.
- Não pode ser utilizado para acionar alarmes sonoros.
- 90 a 230V.

POTÊNCIA

- 150W em 127V Lâmpadas fluorescentes (1).
- 200W em 220V Lâmpadas fluorescentes (1).
- 500W em 127V.
- 800W em 220V.

FREQUÊNCIA

- 50/60 Hz.

Recomendamos o uso de reatores/lâmpadas com alto fator de potência ($fp > 0,9$).

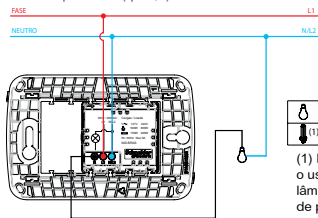

CAMPO DE DETECÇÃO

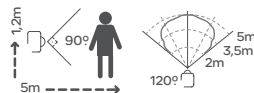

Ajuste de tempo e luminosidade

NÍVEL LUX

O nível lux determina o grau de escuridão que deve existir para que o detector de presença atue.

TEMPORIZADOR

O tempo determina por quanto tempo a luz permanecerá acesa a detecção do último movimento.



Mínimo: o detector acenderá sempre a luz, independente do nível de luz ambiente.



Mínimo: 25 segundos.



1/2: a carga será acionada apenas quando o nível de luz estiver por volta de 60 lux.



Ajuste pré-definido: 1 min e 25s. (ajuste recomendado).



Máximo: a carga será acionada apenas quando o nível de luz ambiente for baixo.



Máximo: 2 min e 50s.

Ajuste pré-definido: posição intermediária.
Aproximadamente 60 lux no detector.

Para reduzir o consumo de energia, reduza o ajuste do temporizador.



INTERRUPTORES, TOMADAS E COMANDOS ELÉTRICOS

CLARIS

O detalhe que
faz a diferença



conforto a
toda hora



facilidade
de instalação



economia

APRESENTAÇÃO DA LINHA

TABELA DE PRODUTOS

DIMENSÕES

INFORMAÇÕES TÉCNICAS

◀ VOLTAR AO MENU







Clarís é a linha de interruptores e tomadas da Schneider Electric onde o detalhe faz a diferença.

Com design moderno, linhas arredondadas e harmoniosas, as placas em ABS são 30% maiores que o convencional, permitindo cobrir imperfeições na parede e marcas de placas anteriores em situações de renovação.



Os parafusos não ficam expostos, sendo protegidos por pequenas tampas.

INTERRUPTORES E PULSADORES 10A 250V

DESCRIÇÃO	CÓDIGO		EMB.
	BRANCO ACQUA (S/ PLACA)	BRANCO ACQUA (C/ PLACA)	
 INTERRUPTOR SIMPLES	PRM0810	PRM0910	20
 INTERRUPTOR PARALELO	PRM0811	PRM0911	20
 INTERRUPTOR BIPOLAR SIMPLES	PRM0815	PRM0915	20
 INTERRUPTOR BIPOLAR PARALELO	PRM0818	PRM0918	20
 INTERRUPTOR INTERMEDIÁRIO	PRM0817	PRM0917	20
 PULSADOR CAMPAINHA	PRM0812	PRM0912	20
 S/FOTO PULSADOR MINUTERIA COM PLACA	PRM913B	PRM913	

2 INTERRUPTORES ADJACENTES

DESCRIÇÃO	CÓDIGO		EMB.
	BRANCO ACQUA (S/ PLACA)	BRANCO ACQUA (C/ PLACA)	
 2 INTERRUPTORES SIMPLES	PRM0820	PRM0920	20
 1 INTERRUPTOR SIMPLES + 1 INTERRUPTOR PARALELO	PRM0821	PRM0921	20
 2 INTERRUPTORES PARALELOS	PRM0822	PRM0922	20



2 INTERRUPTORES ADJACENTES

DESCRIÇÃO	CÓDIGO		EMB.
	BRANCO ACQUA (S/ PLACA)	BRANCO ACQUA (C/ PLACA)	
 3 INTERRUPTORES SIMPLES	PRM0830	PRM0930	20
 2 INTERRUPTORES SIMPLES + 1 INTERRUPTOR PARALELO	PRM0831	PRM0931	20



2 INTERRUPTORES ADJACENTES

DESCRIÇÃO	CÓDIGO		EMB.
	BRANCO ACQUA (S/ PLACA)	BRANCO ACQUA (C/ PLACA)	
 1 INTERRUPTOR SIMPLES + 2 INTERRUPTORES PARALELOS	PRM0832	PRM0932	20
 3 INTERRUPTORES PARALELOS	PRM0833	PRM0933	20

TOMADAS DE ENERGIA ELÉTRICA

DESCRIÇÃO	CÓDIGO		EMB.
	BRANCO ACQUA (S/ PLACA)	BRANCO ACQUA (C/ PLACA)	
 TOMADA 2P+T 10A 250V	PRM0610	PRM0710	20
 TOMADA 2P+T 20A 250V	PRM0615	PRM0715	20

TOMADAS DE ENERGIA ELÉTRICA

DESCRIÇÃO	CÓDIGO		EMB.
	BRANCO ACQUA (S/ PLACA)	BRANCO ACQUA (C/ PLACA)	
 TOMADA 2P+T 20A 250V (FUNDO VERMELHO PARA IDENTIFICAÇÃO DE CIRCUITOS)	PRM0640	PRM0740	20
 2 TOMADAS 2P+T 10A 250V	PRM0625	PRM0725	20
 2 TOMADAS 2P+T 20A 250V	-	PRM0726	20

TOMADAS DE COMUNICAÇÃO

DESCRIÇÃO	CÓDIGO		EMB.
	BRANCO ACQUA (S/ PLACA)	BRANCO ACQUA (C/ PLACA)	
 TOMADA 4P PADRÃO TELEBRÁS COM RJ11 (2 FIOS)	PRM0840	PRM0940	20
 TOMADA RJ11 (2 FIOS)	PRM0801	PRM0901	10



TOMADAS DE COMUNICAÇÃO

DESCRIÇÃO	CÓDIGO		EMB.
	BRANCO ACQUA (S/ PLACA)	BRANCO ACQUA (C/ PLACA)	
 TOMADA RJ45 (8 FIOS) UTP CAT.5E	PRM0804	PRM0904	10
 TOMADA PARA ANTENA DE TV COM PLACA 4"X2" UTILIZADA COMO SIMPLES CONECTOR (PARA CABO COAXIAL Ø 9MM, TIPO F)	-	PRM0906	10
 TOMADA PARA ANTENA DE TV COM PLACA 4"X4" UTILIZADA COMO SIMPLES CONECTOR (PARA CABO COAXIAL Ø 9MM, TIPO F)	-	PRM09060	10
 OBTURADOR COM SOPORTE	PRM0844	-	20



CONJUNTOS DE INTERRUPTORES E TOMADAS

DESCRIÇÃO	CÓDIGO		EMB.
	BRANCO ACQUA (S/ PLACA)	BRANCO ACQUA (C/ PLACA)	
 1 INTERRUPTOR SIMPLES + 1 TOMADA 2P+T 10A 250V	PRM0620	PRM0720	20
 1 INTERRUPTOR SIMPLES + 1 TOMADA 2P+T 20A 250V	-	PRM0721	20
 1 INTERRUPTOR PARALELO + 1 TOMADA 2P+T 10A 250V	PRM06200	PRM07200	20
 1 INTERRUPTOR PARALELO + 1 TOMADA 2P+T 20A 250V	-	PRM07201	20
 2 INTERRUPTORES SIMPLES + 1 TOMADA 2P+T 10A 250V	-	PRM0701	20
 2 INTERRUPTORES SIMPLES + 1 TOMADA 2P+T 20A 250V	-	PRM0704	20

CONJUNTOS DE INTERRUPTORES E TOMADAS

DESCRIÇÃO	CÓDIGO		EMB.
	BRANCO ACQUA (S/ PLACA)	BRANCO ACQUA (C/ PLACA)	
 1 INTERRUPTOR SIMPLES + 1 INTERRUPTOR PARALELO + 1 TOMADA 2P+T 10A 250V	-	PRM0702	20
 2 INTERRUPTORES PARALELOS + 1 TOMADA 2P+T 10A 250V	-	PRM0703	20

CAMPAINHAS

DESCRIÇÃO	CÓDIGO		EMB.
	BRANCO ACQUA (S/ PLACA)	BRANCO ACQUA (C/ PLACA)	
 CIGARRA 127V 70DB 16VA	-	PRM0960	10
 CIGARRA 220V 70DB 16VA	-	PRM0961	10

CONJUNTOS ELETRÔNICOS

DESCRIÇÃO	CÓDIGO		EMB.
	BRANCO ACQUA (S/ PLACA)	BRANCO ACQUA (C/ PLACA)	
 VARIADOR DE LUMINOSIDADE (DIMMER) ROTATIVO 127V 300W	PRM0802	PRM0902	1
 VARIADOR DE LUMINOSIDADE (DIMMER) ROTATIVO 220V 600W	PRM0803	PRM0903	1
 VARIADOR ELETRÔNICO PARA VENTILADOR 127V 150W + INTERRUPTOR PARALELO PARA REVERSÃO + INTERRUPTOR PARALELO PARA LÂMPADA	-	PRM0914	1
 VARIADOR ELETRÔNICO PARA VENTILADOR 220V 250W + INTERRUPTOR PARALELO PARA REVERSÃO + INTERRUPTOR PARALELO PARA LÂMPADA	-	PRM0916	1
 INTERRUPTOR AUTOMÁTICO POR PRESENÇA 90 A 230V COM 3 FIOS, PARA QUALQUER TIPO DE LÂMPADA	-	PRM0907	1

CONJUNTOS ELETRÔNICOS

DESCRIÇÃO	CÓDIGO		EMB.
	BRANCO ACQUA (S/ PLACA)	BRANCO ACQUA (C/ PLACA)	
 MINUTERIA ELETRÔNICA INDIVIDUAL 90 SEGUNDOS 90 A 230V 1200VA	-	PRM0908	1

PLACAS 4"x2"

DESCRIÇÃO	CÓDIGO		EMB.
	BRANCO ACQUA (S/ PLACA)	BRANCO ACQUA (C/ PLACA)	
 PLACA CEGA	-	PRM04002	20
 PLACA DE 1 POSTO	-	PRM04012	20
 PLACA DE 2 POSTOS ADJACENTES	-	PRM04022	20

PLACAS 4"x2"

DESCRIÇÃO	CÓDIGO		EMB.
	BRANCO ACQUA (S/ PLACA)	BRANCO ACQUA (C/ PLACA)	
 PLACA DE 3 POSTOS	-	PRM04032	20
 PLACA DE 1 POSTO REDONDO	-	PRM04052	20
 PLACA DE 1 FURO P/ SAÍDA DE FIO	-	PRM044082	20

PLACAS 4"x4"

DESCRIÇÃO	CÓDIGO		EMB.
	BRANCO ACQUA (S/ PLACA)	BRANCO ACQUA (C/ PLACA)	
 PLACA CEGA	-	PRM04004	20



PLACAS 4"x4"

DESCRIÇÃO	CÓDIGO		EMB.
	BRANCO ACQUA (S/ PLACA)	BRANCO ACQUA (C/ PLACA)	
 PLACA DE 2 POSTOS SEPARADOS	-	PRM04114	20
 PLACA DE 1 POSTO + 2 POSTOS ADJACENTES	-	PRM04124	20
 PLACA DE 1+3 POSTOS	-	PRM04134	20
 PLACA DE 2+2 POSTOS ADJACENTES	-	PRM04224	20
 PLACA DE 2 POSTOS ADJACENTES + 3 POSTOS	-	PRM04234	20
 PLACA DE 3 + 3 POSTOS	-	PRM04334	20

PLACAS 4"x4"

DESCRIÇÃO	CÓDIGO		EMB.
	BRANCO ACQUA (S/ PLACA)	BRANCO ACQUA (C/ PLACA)	
 PLACA DE 1 POSTO REDONDO + 1 POSTO	-	PRM04514	20
 PLACA DE 1 POSTO REDONDO + 2 POSTOS ADJACENTES	-	PRM04524	20
 PLACA DE 1 POSTO REDONDO + 3 POSTOS	-	PRM04534	20
 PLACA DE 2 POSTOS REDONDOS	-	PRM04554	20
 PLACA DE 1 POSTO REDONDO + PRÉ-CORTE PARA SAÍDA DE FIO	-	PRM04584	20
 PLACA DE 1 FURO PARA SAÍDA DE FIO	-	PRM04884	20

PLACAS 4"x4"

DESCRIÇÃO	CÓDIGO		EMB.
	BRANCO ACQUA (S/ PLACA)	BRANCO ACQUA (C/ PLACA)	
 <p>PLACA DE 3 POSTOS + PRÉ-CORTE PARA SAÍDA DE FIO</p>	-	PRM04304	20
 <p>PLACA CEGA</p>	-	PRM04003	20

PLACAS

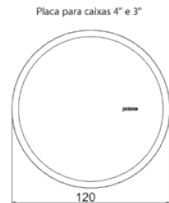
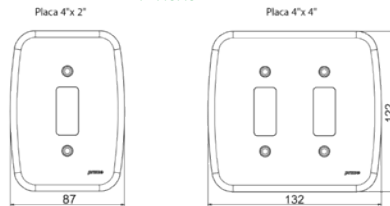

Interruptor simples (unipolar)

CARACTERÍSTICAS

• 10A 250V

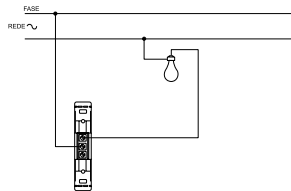

Interruptor paralelo

CARACTERÍSTICAS

• 10A 250V

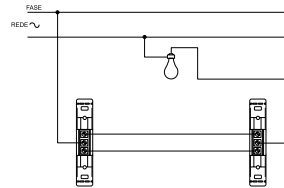

Ligação de interruptor paralelo correta

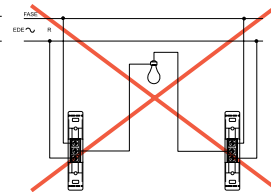

Ligação de interruptor paralelo não recomendável

Interruptor bipolar simples

CARACTERÍSTICAS

• 10A 250V

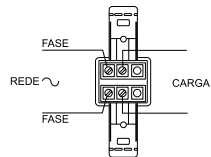

Interruptor bipolar paralelo

CARACTERÍSTICAS

• 10A 250V

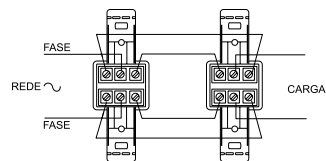

Interruptor intermediário

CARACTERÍSTICAS

• 10A 250V

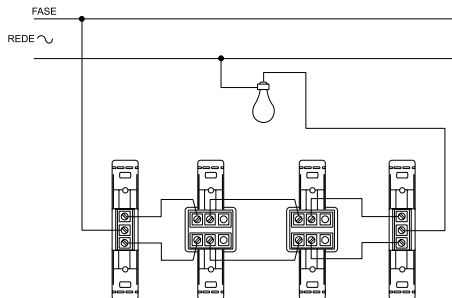

Tomada RJ45

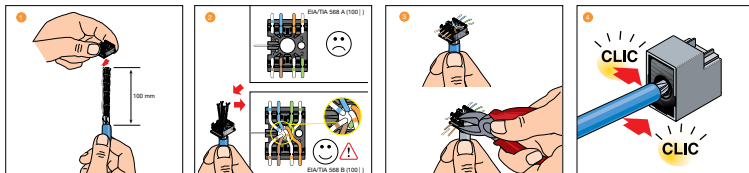

Variador de luminosidade (dimmer) rotativo

CARACTERÍSTICAS

- Para lâmpadas incandescentes, halógenas e dicrônicas (que não utilizem transformador).
- Não deve ser utilizado com lâmpadas fluorescentes, transformadores, motores de indução ou outras cargas reativas.
- Possui interruptor incorporado para desligar totalmente a lâmpada.

POTÊNCIA: 127V 300W E 220V 600W

- Carga mínima de operação: 40W. Abaixo desse valor podem ocorrer oscilações na luminosidade.
- Frequência: 50/60 Hz.
- 2 módulos.

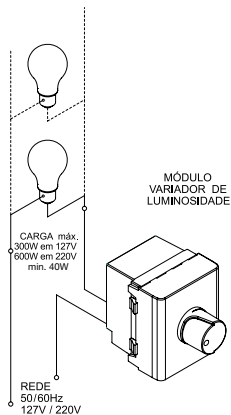

Variador eletrônico para ventilador

CARACTERÍSTICAS

- Possui interruptor incorporado para desligar totalmente o ventilador.
- Faz reversão do sentido de rotação do ventilador se ligado a um interruptor paralelo.
- Liga o ventilador na velocidade máxima, diminuindo com a regulação.

POTÊNCIA: 127V 150W E 220V 250W

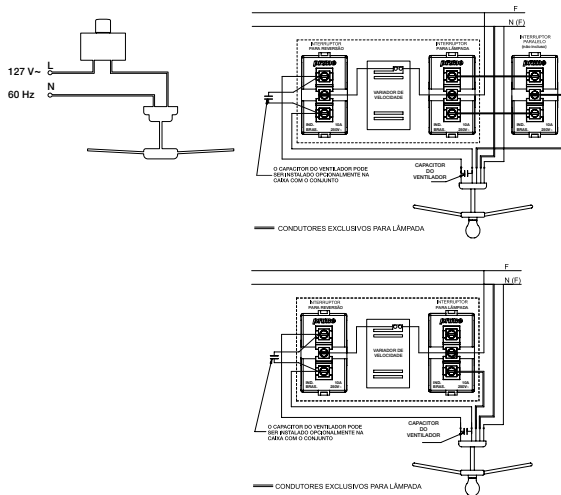

Interruptor automático por presença

APLICAÇÃO

O interruptor automático por presença aciona a iluminação do ambiente somente quando há movimentação de pessoas e animais (variação de temperatura), economizando.

CARACTERÍSTICAS

- Versão com 2 fios, para lâmpada incandescente.
- Versão com 3 fios, para qualquer tipo de lâmpada.
- Pode ser ligado a um interruptor simples para deixar desligado quando for conveniente.
- Não pode ser utilizado para adicionar alarmes sonoros.
- 90 a 230V.

POTÊNCIA:

Lâmpada incandescente: 300W em 127V e 500W em 220V.

Lâmpada fluorescente: 100W em 127V e 150W em 220V.

- Frequência: 50/60Hz.
- 2 módulos.
- Recomendamos o uso de reatores/lâmpadas com alto fator de potência.

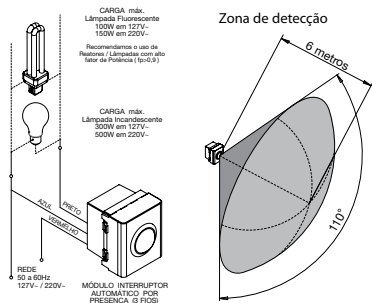

Minuteria eletrônica 90 segundos

APLICAÇÃO

Aciona e mantém acesa qualquer tipo de carga (lâmpadas incandescentes, fluorescentes com reator convencional ou eletrônico, fluorescentes compactas, vapor de mercúrio, vapor de sódio, dicróicas etc) pelo tempo predeterminado após o acionamento do pulsor.

CARACTERÍSTICAS

- Possui "reset", útil em escadarias, que reinicia a contagem do tempo sem desligar a lâmpada toda a vez que o pulsador for acionado.
- Pode-se colocar tantos pulsadores quanto forem necessários para o acionamento da minuteria.
- Não consome energia quando a carga está desligada.
- 90 a 230V.

POTÊNCIA:

Lâmpada incandescente: 500W em 127V e 1000W em 220V.

Lâmpada fluorescente: 150W em 127V e 300W em 220V.

- 1 módulo.

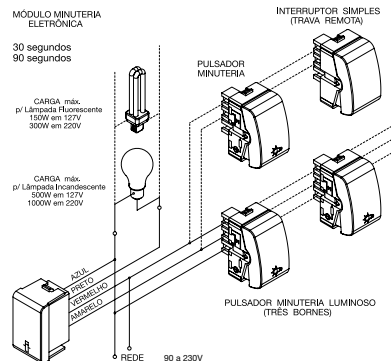



INTERRUPTORES, TOMADAS E COMANDOS ELÉTRICOS

TOC

A soma perfeita de
qualidade e economia



conforto a
toda hora



facilidade
de instalação



economia

APRESENTAÇÃO DA LINHA

TABELA DE PRODUTOS

DIMENSÕES

INFORMAÇÕES TÉCNICAS







◀ VOLTAR AO MENU

Toc é a linha de interruptores e tomadas da Schneider Electric que mostra a soma perfeita de qualidade e economia.



O design é tradicional, mas a linha possui a melhor relação custo x benefício da categoria econômica. As placas são resistentes, fáceis de limpar e possuem proteção UV.



INTERRUPTORES E PULSADORES 10A 250V

DESCRIÇÃO	CÓDIGO				EMB.
	BRANCA S/ PLACA	TRADIC. S/ PLACA	BRANCA C/ PLACA	CINZA C/ PLACA	
 INTERRUPTOR SIMPLES	PRM810B	PRM810	PRM910B	PRM910	20
 INTERRUPTOR PARALELO	PRM811B	PRM811	PRM911B	PRM911	20
 INTERRUPTOR BIPOLAR SIMPLES	PRM815B	PRM815	PRM915B	PRM915	20
 INTERRUPTOR BIPOLAR PARALELO	PRM818B	PRM818	PRM918B	PRM918	20
 INTERRUPTOR INTERMEDIÁRIO	PRM817B	PRM817	PRM917B	PRM917	20
 PULSADOR CAMPAINHA	PRM812B	PRM812	PRM912B	PRM912	20

2 INTERRUPTORES ADJACENTES 10A 250V

DESCRIÇÃO	CÓDIGO				EMB.
	BRANCA S/ PLACA	TRADIC. S/ PLACA	BRANCA C/ PLACA	CINZA C/ PLACA	
 2 INTERRUPTORES SIMPLES	PRM820B	PRM820	PRM920B	PRM920	20
 1 INTERRUPTOR SIMPLES + 1 INTERRUPTOR PARALELO	PRM821B	PRM821	PRM921B	PRM921	20
 2 INTERRUPTORES PARALELOS	PRM822B	PRM822	PRM922B	PRM922	20



3 INTERRUPTORES ADJACENTES 10A 250V

DESCRIÇÃO	CÓDIGO				EMB.
	BRANCA S/ PLACA	TRADIC. S/ PLACA	BRANCA C/ PLACA	CINZA C/ PLACA	
 3 INTERRUPTORES SIMPLES	PRM830B	PRM830	PRM930B	PRM930	20

3 INTERRUPTORES ADJACENTES 10A 250V

DESCRIÇÃO	CÓDIGO				EMB.
	BRANCA S/ PLACA	TRADIC. S/ PLACA	BRANCA C/ PLACA	CINZA C/ PLACA	
 2 INTERRUPTORES SIMPLÉS + 1 INTERRUPTOR PARALELO	PRM831B	PRM831	PRM931B	PRM931	20
 1 INTERRUPTOR SIMPLÉS + 2 INTERRUPTORES PARALELOS	PRM832B	PRM832	PRM932B	PRM932	20
 3 INTERRUPTORES PARALELOS	PRM833B	PRM833	PRM933B	PRM933	20

TOMADAS DE ENERGIA ELÉTRICA

DESCRIÇÃO	CÓDIGO				EMB.
	BRANCA S/ PLACA	TRADIC. S/ PLACA	BRANCA C/ PLACA	CINZA C/ PLACA	
 TOMADA 2P+T 10A 250V	PRM610B	PRM610	PRM710B	PRM710	20
 TOMADA 2P+T 20A 250V	PRM615B	PRM615	PRM715B	PRM715	20



TOMADAS DE ENERGIA ELÉTRICA

DESCRIÇÃO	CÓDIGO				EMB.
	BRANCA S/ PLACA	TRADIC. S/ PLACA	BRANCA C/ PLACA	CINZA C/ PLACA	
 TOMADA 2P+T 20A 250V (FUNDO VERMELHO PARA IDENTIFICAÇÃO DE CIRCUITOS)	PRM640B	PRM640	PRM740B	PRM740	20
 TOMADA 2P+T 20A 250V (FUNDO PRETO PARA IDENTIFICAÇÃO DE CIRCUITOS)	-	PRM630	-	PRM730	20
 2 TOMADAS 2P+T 10A 250V	PRM625B	PRM625	PRM725B	PRM725	20
 2 TOMADAS 2P+T 20A 250V	-	-	PRM726B	PRM726	20

TOMADAS DE COMUNICAÇÃO







DESCRIÇÃO	CÓDIGO				EMB.
	BRANCA S/ PLACA	TRADIC. S/ PLACA	BRANCA C/ PLACA	CINZA C/ PLACA	
 TOMADA 4P PADRÃO TELEBRÁS COM RJ11 (2 FIOS)	PRM840B	PRM840*	PRM940B	PRM940	20
 TOMADA RJ11 (2 FIOS)	PRM801B	PRM801*	PRM901B	PRM901	10
 TOMADA RJ45 (8 FIOS) UTP CAT,5E	PRM804B	PRM804*	PRM904B	PRM904	10
 TOMADA PARA ANTENA DE TV COM PLACA 4"X2" UTILIZADA COMO SIMPLES CONECTOR (PARA CABO COAXIAL Ø 9MM, TIPO F)	-	-	PRM906B	PRM906	10
 TOMADA PARA ANTENA DE TV COM PLACA 4"X4" UTILIZADA COMO SIMPLES CONECTOR (PARA CABO COAXIAL Ø 9MM, TIPO F)	-	-	PRM9060B	PRM9060	10
 S/FOTO OBTURADOR COM SUPORTE	PRM844B	PRM844*	-	-	20

CONJUNTO DE INTERRUPTORES E TOMADAS

DESCRIÇÃO	CÓDIGO				EMB.
	BRANCA S/ PLACA	TRADIC. S/ PLACA	BRANCA C/ PLACA	CINZA C/ PLACA	
 1 INTERRUPTOR SIMPLES + 1 TOMADA 2P+T 10A 250V	PRM620B	PRM620	PRM720B	PRM720	20
 1 INTERRUPTOR SIMPLES + 1 TOMADA 2P+T 20A 250V	-	-	PRM721B	PRM721	20

*Cor preta



CONJUNTO DE INTERRUPTORES E TOMADAS

DESCRIÇÃO	CÓDIGO				EMB.
	BRANCA S/ PLACA	TRADIC. S/ PLACA	BRANCA C/ PLACA	CINZA C/ PLACA	
 1 INTERRUPTOR PARALELO + 1 TOMADA 2P+T 10A 250V	PRM6200B	PRM6200	PRM7200B	PRM7200	20
 1 INTERRUPTOR PARALELO + 1 TOMADA 2P+T 20A 250V	-	-	PRM7201B	PRM7201	20
 2 INTERRUPTORES SIMPLES + 1 TOMADA 2P+T 10A 250V	-	-	PRM701B	PRM701	20
 2 INTERRUPTORES SIMPLES + 1 TOMADA 2P+T 20A 250V	-	-	PRM704B	PRM704	20
 1 INTERRUPTOR SIMPLES + 1 INTERRUPTOR PARALELO + 1 TOMADA 2P+T 10A 250V	-	-	PRM702B	PRM702	20
 2 INTERRUPTORES PARALELOS + 1 TOMADA 2P+T 10A 250V	-	-	PRM703B	PRM703	20

CAMPAINHAS

DESCRIÇÃO		CÓDIGO				EMB.
		BRANCA S/ PLACA	TRADIC. S/ PLACA	BRANCA C/ PLACA	CINZA C/ PLACA	
	CIGARRA 127 V 70DB 16VA	-	-	PRM960B	PRM960	10
	CIGARRA 220 V 70DB 16VA	-	-	PRM961B	PRM961	10

CONJUNTOS ELETRÔNICOS

DESCRIÇÃO		CÓDIGO				EMB.
		BRANCA S/ PLACA	TRADIC. S/ PLACA	BRANCA C/ PLACA	CINZA C/ PLACA	
	VARIADOR ELETRÔNICO PARA VENTILADOR 127V 150W + INTERRUPTOR PARALELO PARA REVERSÃO + INTERRUPTOR PARALELO PARA LÂMPADA	-	-	PRM914B	PRM914	1
	VARIADOR ELETRÔNICO PARA VENTILADOR 220V 250W + INTERRUPTOR PARALELO PARA REVERSÃO + INTERRUPTOR PARALELO PARA LÂMPADA	-	-	PRM916B	PRM916	1

PLACAS 4"x2"

DESCRIÇÃO		CÓDIGO				EMB.
		BRANCA S/ PLACA	TRADIC. S/ PLACA	BRANCA C/ PLACA	CINZA C/ PLACA	
	PLACA CEGA	-	-	PRM4002B	PRM4002	20
	PLACA DE 1 POSTO	-	-	PRM4012B	PRM4012	20
	PLACA DE 2 POSTOS ADJACENTES	-	-	PRM4022B	PRM4022	20
	PLACA DE 3 POSTOS	-	-	PRM4032B	PRM4032	20
	PLACA DE 1 POSTO REDONDO	-	-	PRM4052B	PRM4052	20
	PLACA DE 1 FURO PARA SAÍDA DE FIO	-	-	PRM4082B	PRM4082	20

PLACAS 4"x4"

DESCRIÇÃO	CÓDIGO				EMB.
	BRANCA S/ PLACA	TRADIC. S/ PLACA	BRANCA C/ PLACA	CINZA C/ PLACA	
 PLACA CEGA	-	-	PRM4004B	PRM4004	20
 PLACA DE 2 POSTOS SEPARADOS	-	-	PRM4114B	PRM4114	20
 PLACA DE 1 POSTO + 2 POSTOS ADJACENTES	-	-	PRM4124B	PRM4124	20
 PLACA DE 1 + 3 POSTOS	-	-	PRM4134B	PRM4134	20
 PLACA DE 2 + 2 POSTOS ADJACENTES	-	-	PRM4224B	PRM4224	20
 PLACA DE 2 POSTOS ADJACENTES + 3 POSTOS	-	-	PRM4234B	PRM4234	20
 PLACA DE 3 + 3 POSTOS	-	-	PRM4334B	PRM4334	20

PLACAS 4"x4"

DESCRIÇÃO	CÓDIGO				EMB.
	BRANCA S/ PLACA	TRADIC. S/ PLACA	BRANCA C/ PLACA	CINZA C/ PLACA	
 PLACA DE 1 POSTO REDONDO + 1 POSTO	-	-	PRM4514B	PRM4514	20
 PLACA DE 1 POSTO REDONDO + 2 POSTOS ADJACENTES	-	-	PRM4524B	PRM4524	20
 PLACA DE 1 POSTO REDONDO + 3 POSTOS	-	-	PRM4534B	PRM4534	20
 PLACA DE 2 POSTOS REDONDOS	-	-	PRM4554B	PRM4554	20
 PLACA DE 1 POSTO REDONDO + 1 FURO PARA SAÍDA DE FIO	-	-	PRM4584B	PRM4584	20
 PLACA DE 1 FURO PARA SAÍDA DE FIO	-	-	PRM4884B	PRM4884	20
 PLACA DE 3 POSTOS + PRÉ-CORTE PARA SAÍDA DE FIO	-	-	PRM4304B	PRM4304	20

PLACAS PARA CAIXAS 4" E 3"

DESCRIÇÃO	CÓDIGO				EMB.
	BRANCA S/ PLACA	TRADIC. S/ PLACA	BRANCA C/ PLACA	CINZA C/ PLACA	
 PLACA CEGA	-	-	PRM4003	PRM4003C	20

Placa 4"x2"

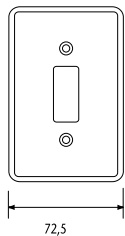

Placa 4"x4"

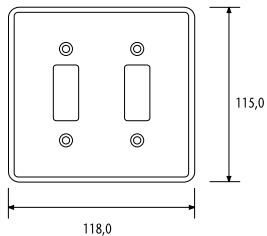

Placa para caixas 4"e 3"

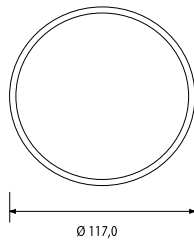

Interruptor simples (unipolar)

CARACTERÍSTICAS

• 10A 250V

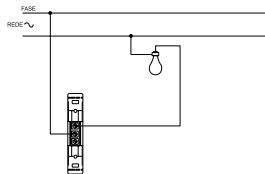

Interruptor paralelo

CARACTERÍSTICAS

• 10A 250V

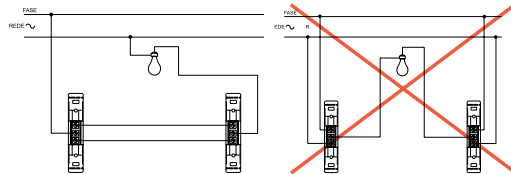

Ligação de interruptor paralelo correta

Ligação de interruptor paralelo não recomendável

Interruptor bipolar simples

CARACTERÍSTICAS

• 10A 250V

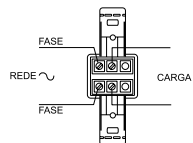

Interruptor bipolar paralelo

CARACTERÍSTICAS

• 10A 250V

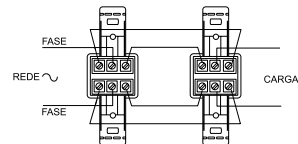

Interruptor intermediário

CARACTERÍSTICAS

- 10A 250V

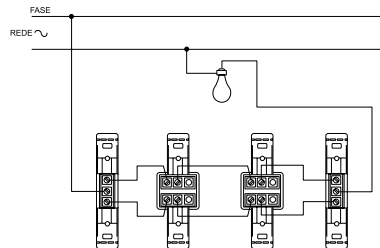

Tomada RJ45

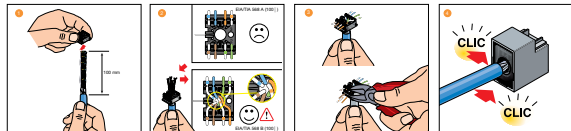

Variador eletrônico para ventilador

CARACTERÍSTICAS

- Possui interruptor para desligar totalmente o ventilador.
- Faz reversão do sentido de rotação do ventilador se ligado a um interruptor paralelo.
- Liga o ventilador na velocidade máxima, diminuindo com a regulagem.
- Potência: 127 150W e 220V 250W.

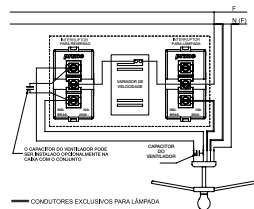
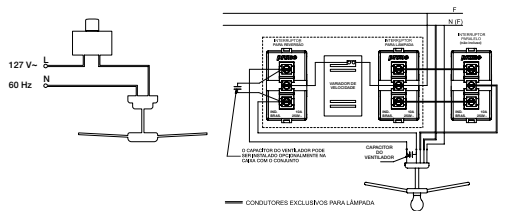



INSTALAÇÕES E INSTALAÇÕES APARENTES

DEXSON

APRESENTAÇÃO DA LINHA

TABELA DE PRODUTOS

◀ VOLTAR AO MENU

Instalação aparente
e inteligente



facilidade
de instalação



economia



segurança
e proteção



tecnologia

DEXSON

A linha Dexson apresenta um sistema completo de canalização aparente, com canaletas e acessórios desenvolvidos para facilitar o encaminhamento dos cabos. Dexson ainda confere mais segurança à instalação e permite acabamento profissional em harmonia com o ambiente. **E O QUE É MELHOR:** não será preciso quebrar paredes. Possui sinergia com as linhas Decor, Lumen, Lunare, Miluz e Claris e também conta com uma ampla gama de acessórios que assegura o raio de curvatura ideal, reduzindo perdas na transmissão e a deformação dos cabos durante e após a instalação. Os sistemas de organização de cabos também compõe essa linha, que auxilia no correto encaminhamento e melhor organização dos cabos. Seja na montagem de painéis de controle, seja na instalação de cabeamento elétrico, voz, dados ou imagem, Dexson coloca tudo no lugar com elegância e segurança.

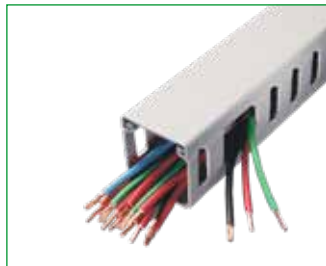

SISTEMAS DE CANALIZAÇÃO APARENTE
(CANALETAS DE 10 A 32MM DE LARGURA)
CANALETAS E ACESSÓRIOS DE 13X7MM

DESCRIÇÃO	CÓDIGO	EMB.
 CANALETA DEXSON 13X7MM BRANCA COM ADESIVO 2M	DXN10031	100
 COTOVELO EXTERNO DEXSON 13X7MM BRANCO	DXN11031	25
 COTOVELO INTERNO DEXSON 13X7MM BRANCO	DXN11032	25
 COTOVELO PLANO 90° DEXSON 13X7MM BRANCO	DXN11033	25
 DERIVAÇÃO T DEXSON 13X7MM BRANCA	DXN11034	25
 TAMPA DE EXTREMIDADE DEXSON 13X7MM BRANCA	DXN11035	25
 LUVA PARA CANALETA DEXSON 13X7MM BRANCA	DXN11036	25

CANALETAS E ACESSÓRIOS DE 10X10MM

DESCRIÇÃO	CÓDIGO	EMB.
 CANALETA DEXSON 10X10MM BRANCA COM ADESIVO 2M	DXN10021	100
 COTOVELO EXTERNO DEXSON 10X10MM BRANCO	DXN11021	25
 COTOVELO INTERNO DEXSON 10X10MM BRANCO	DXN11022	25
 COTOVELO PLANO 90° DEXSON 10X10MM BRANCO	DXN11023	25
 DERIVAÇÃO T DEXSON 10X10MM BRANCA	DXN11024	25
 TAMPA DE EXTREMIDADE DEXSON 10X10MM BRANCA	DXN11025	25
 LUVA PARA CANALETA DEXSON 10X10MM BRANCA	DXN11026	25

CANALETAS E ACESSÓRIOS DE 20X12MM

	DESCRIÇÃO	CÓDIGO	EMB.
	CANALETA DEXSON 20X12MM BRANCA SEM ADESIVO 2M (COM RETENTOR)	DXN10041	50
	CANALETA DEXSON 20X12MM BRANCA COM ADESIVO 2M (COM RETENTOR)	DXN10051	50
	COTOVELO EXTERNO DEXSON 20X12MM BRANCO	DXN11041	25
	COTOVELO INTERNO DEXSON 20X12 MM BRANCO	DXN11042	25
	COTOVELO PLANO 90° DEXSON 20X12 MM BRANCO	DXN11043	25
	DERIVAÇÃO T DEXSON 20X12 MM BRANCA	DXN11044	25
	TAMPA DE EXTREMIDADE DEXSON 20X12 MM BRANCA	DXN11045	25
	CANALETA PARA SUPERFÍCIE DEXSON 20X12	DXN10051X24	25

CANALETAS E ACESSÓRIOS DE 20X12MM

	DESCRIÇÃO	CÓDIGO	EMB.
	LUVA PARA CANALETA DEXSON 20X12 MM BRANCA	DXN11046	25

CANALETAS ARREDONDADAS DE 22X10MM

	DESCRIÇÃO	CÓDIGO	EMB.
	CANALETA DEXSON ARREDONDADA 22X10MM BRANCA COM ADESIVO 2M	DXN10461	50
	COTOVELO EXTERNO DEXSON 22X10MM BRANCO	DXN11171	25
	COTOVELO INTERNO DEXSON 22X10MM BRANCO	DXN11182	25
	COTOVELO PLANO 90° 22X10MM BRANCO	DXN11203	25
	LUVA PARA CANETA DEXSON 22X10MM BRANCA	DXN11216	25

CANALETAS E ACESSÓRIOS DE 20X20MM

	DESCRIÇÃO	CÓDIGO	EMB.
	CANALETA DEXSON 20X20MM BRANCA SEM ADESIVO 2M (COM RETENTOR)	DXN10061	33
	CANALETA DEXSON 20X20MM BRANCA COM ADESIVO 2M (COM RETENTOR)	DXN10071	30
	COTOVELO EXTERNO DEXSON 20X20MM BRANCO	DXN11051	10
	COTOVELO INTERNO DEXSON 20X20MM BRANCO	DXN11052	10
	COTOVELO PLANO 90° DEXSON 20X20MM BRANCO	DXN11053	10
	DERIVAÇÃO T DEXSON 20X20MM BRANCA	DXN11054	10
	TAMPA DE EXTREMIDADE DEXSON 20X20MM BRANCA	DXN11055	10

CANALETAS E ACESSÓRIOS DE 20X20MM

	DESCRIÇÃO	CÓDIGO	EMB.
	LUVA PARA CANALETA DEXSON 20X20MM BRANCA	DXN11056	10

CANALETAS E ACESSÓRIOS DE 25X25MM

	DESCRIÇÃO	CÓDIGO	EMB.
	CANALETA DEXSON 25X25MM BRANCA SEM ADESIVO 2M	DXN10081	24
	CANALETA DEXSON 25X25MM BRANCA COM ADESIVO 2M	DXN10091	24
	COTOVELO EXTERNO DEXSON 25X25MM BRANCO	DXN11061	10
	COTOVELO INTERNO DEXSON 25X25MM BRANCO	DXN11062	10
	COTOVELO PLANO 90° DEXSON 25X25MM BRANCO	DXN11063	10

CANALETAS E ACESSÓRIOS DE 25X25MM

DESCRIÇÃO	CÓDIGO	EMB.
 DERIVAÇÃO T DEXSON 25X25MM BRANCA	DXN11064	10
 TAMPA DE EXTREMIDADE DEXSON 25X25MM BRANCA	DXN11065	10
 LUVA PARA CANALETA DEXSON 25X25MM BRANCA	DXN11066	10

CANALETAS E ACESSÓRIOS DE 32X12MM

DESCRIÇÃO	CÓDIGO	EMB.
 CANALETA DEXSON 32X12MM BRANCA SEM ADESIVO 2M	DXN10101	40
 CANALETA DEXSON 32X12MM BRANCA COM ADESIVO 2M	DXN10111	34
 CANALETA DEXSON 32X12MM BRANCA C/ DIV SEM ADESIVO 2M	DXN10121	40



CANALETAS E ACESSÓRIOS DE 32X12MM

DESCRIÇÃO	CÓDIGO	EMB.
 CANALETA DEXSON 32X12MM BRANCA C/ DIV COM ADESIVO 2M	DXN10131	34
 COTOVELO EXTERNO DEXSON 32X12MM BRANCO	DXN11071	10
 COTOVELO INTERNO DEXSON 32X12MM BRANCO	DXN11072	10
 COTOVELO PLANO 90° DEXSON 32X12MM BRANCO	DXN11073	10
 DERIVAÇÃO T DEXSON 32X12MM BRANCA	DXN11074	10
 TAMPA DE EXTREMIDADE DEXSON 32X12MM BRANCA	DXN11075	10
 LUVA PARA CANALETA DEXSON 32X12MM BRANCA	DXN11076	10

CAIXA DE SOBREPOR DEXSON-MILUZ

	DESCRIÇÃO	CÓDIGO	EMB.
	CAIXA DE SOBREPOR PARA 1 MÓDULO	S3B76010	20
	CAIXA DE SOBREPOR PARA 2 MÓDULOS	S3B76020	20
	CONJUNTO SOBREPOR 1 INTERRUPTOR SIMPLES 10A 250V *	S3B66100	20
	CONJUNTO SOBREPOR 1 INTERRUPTOR PARALELO 10A 250V *	S3B66300	20
	CONJUNTO SOBREPOR 1 TOMADA 2P+T 10A *	S3B66340	20
	CONJUNTO SOBREPOR 1 TOMADA 2P+T 20A *	S3B66350	20
	CONJUNTO SOBREPOR 1 RJ11 (2 FIOS) *	S3B66900	20

CAIXA DE SOBREPOR DEXSON-MILUZ

	DESCRIÇÃO	CÓDIGO	EMB.
	CONJUNTO SOBREPOR 2 INTERRUPTORES SIMPLES 10A 250V *	S3B66110	20
	CONJUNTO SOBREPOR 1 INTERRUPTOR SIMPLES + 1 TOMADA 10A *	S3B66030	20
	CONJUNTO SOBREPOR 2 TOMADAS 2P+T 10A *	S3B66440	20



SISTEMAS DE CANALIZAÇÃO APARENTE (CANALETAS DE 40 A 100MM DE LARGURA) CANALETAS E ACESSÓRIOS DE 40X12MM

	DESCRIÇÃO	CÓDIGO	EMB.
	CANALETA DEXSON ARREDONDADA 40X12 MM BRANCA COM ADESIVO 2M	DXN10471	25
	COTOVELO EXTERNO DEXSON 40X12MM BRANCO	DXN11191	10
	COTOVELO INTERNO DEXSON 40X12MM BRANCO	DXN11202	10

*Caixa de sobrepôr Dexson - Miluz são indicadas para o uso com canaletas de 40x25mm, 32x12mm, 20x12mm, 13x7mm e 10x10mm

**SISTEMAS DE CANALIZAÇÃO APARENTE
(CANALETAS DE 40 A 100MM DE LARGURA)**



CANALETAS E ACESSÓRIOS DE 40X12MM

DESCRIÇÃO	CÓDIGO	EMB.
 COTOVELO PLANO 90º DEXSON 40X12 MM BRANCO	DXN11223	10
 LUVA PARA CANALETA DEXSON 40X12 MM BRANCO	DXN11206	10

CANALETAS E ACESSÓRIOS DE 40X25 MM

DESCRIÇÃO	CÓDIGO	EMB.
 CANALETA DEXSON 40 X 25 MM BRANCA SEM ADESIVO 2M (COM RETENTOR)	DXN10141	25
 CANALETA DEXSON 40 X 25 MM BRANCA COM ADESIVO 2M (COM RETENTOR)	DXN10151	21
 CANALETA DEXSON 40 X 25 MM BRANCA C/ DIV SEM ADESIVO 2M (COM RETENTOR)	DXN10161	25
 CANALETA DEXSON 40 X 25 MM BRANCA C/ DIVISÓRIA COM ADESIVO 2M (COM RETENTOR)	DXN10171	21
 COTOVELO EXTERNO DEXSON 40 X 25 MM BRANCO	DXN11081	10
 COTOVELO INTERNO DEXSON 40 X 25 MM BRANCO	DXN11082	10
 COTOVELO PLANO 90º DEXSON 40 X 25 MM BRANCO	DXN11083	10

CANALETAS E ACESSÓRIOS DE 40X25MM

	DESCRIÇÃO	CÓDIGO	EMB.
	DERIVAÇÃO T DEXSON 40 X 25 MM BRANCA	DXN11084	10
	TAMPA DE EXTREMIDADE DEXSON 40 X 25 MM BRANCA	DXN11085	10
	LUVA PARA CANALETA DEXSON 40 X 25 MM BRANCA	DXN11086	10

CAIXA DE SOBREPOR 4"x2"

	DESCRIÇÃO	CÓDIGO	EMB.
	CAIXA APARENTE 4"x2" PARA PLACAS DECOR, LUMEN, LUNARE, MILUZ E CLARIS*	DXN5009S	5

CANALETAS E ACESSÓRIOS DE 40X40MM

	DESCRIÇÃO	CÓDIGO	EMB.
	CANALETA DEXSON 40 X 40 MM BRANCA SEM ADESIVO 2M	DXN10181	20

CANALETAS E ACESSÓRIOS DE 40X40MM



	DESCRIÇÃO	CÓDIGO	EMB.
	CANALETA DEXSON 40 X 40 MM BRANCA COM ADESIVO 2M	DXN10191	20
	COTOVELO EXTERNO DEXSON 40 X 40 MM BRANCO	DXN11091	10
	COTOVELO INTERNO DEXSON 40 X 40 MM BRANCO	DXN11092	10
	COTOVELO PLANO 90° DEXSON 40 X 40 MM BRANCO	DXN11093	10
	DERIVAÇÃO T DEXSON 40 X 40 MM BRANCA	DXN11094	10
	TAMPA DE EXTREMIDADE DEXSON 40 X 40 MM BRANCA	DXN11095	10
	LUVA PARA CANALETA DEXSON 40 X 40 MM BRANCA	DXN11096	10

*Indicado para o uso com caneta de 20x12mm, 32x12mm, 240x25mm

CANALETAS E ACESSÓRIOS DE 60 X 40MM

	DESCRIÇÃO	CÓDIGO	EMB.
	CANALETA DEXSON 60 X 40 MM BRANCA S/ DIV 2M SEM ADESIVO (COM RETENTOR)	DXN10211	10
	CANALETA DEXSON 60 X 40 MM BRANCA C/ DIV 2M SEM ADESIVO	DXN10221	10
	COTOVELO EXTERNO DEXSON 60 X 40 MM BRANCO	DXN11101	5
	COTOVELO INTERNO DEXSON 60 X 40 MM BRANCO	DXN11102	5
	COTOVELO PLANO 90º DEXSON 60 X 40 MM BRANCO	DXN11103	5
	DERIVAÇÃO T DEXSON 60 X 40 MM BRANCA	DXN11104	5
	TAMPA DE EXTREMIDADE DEXSON 60 X 40 MM BRANCA	DXN11105	5
	LUVA PARA CANALETA DEXSON 60 X 40 MM BRANCA	DXN11106	5
	CAIXA DE SOBREPOR 60X40 PARA PLACAS 4"X2" DECOR, LUMEN, LUNARE, MILUZ E CLARIS	DXN5006S	1

CANALETAS E ACESSÓRIOS DE 100X45MM

	DESCRIÇÃO	CÓDIGO	EMB.
	ACOPLADOR PLANO DEXSON 100 X 45 MM BRANCO PARA PLACAS 4"X2" DECOR, LUMEN, LUNARE, MILUZ E CLARIS	DXN5007S	20
	ACOPLADOR ALTO 2CM DEXSON 100 X 45 BRANCO PARA PLACAS 4"X2" DECOR, LUMEN, LUNARE, MILUZ E CLARIS	DXN5008S	10

SISTEMAS DE CANALIZAÇÃO APARENTE (CANALETAS DE PISO)

CANALETAS E ACESSÓRIOS DE 60 X 13MM PARA PISO

	DESCRIÇÃO	CÓDIGO	EMB.
	CANALETA PARA PISO DEXSON 60X13MM CINZA SEM ADESIVO 2M	DXN10013	20
	COTOVELO 90º PARA PISO 60X13MM CINZA	DXN11113	10
	CANALETA PARA PISO DEXSON 60 X 13 MM CINZA COM ADESIVO	DXN10023	10
	DERIVAÇÃO T PARA PISO 60X13MM CINZA	DXN11114	10
	LUVA PARA CANALETA PARA PISO 60X13 MM CINZA	DXN11116	10

CANALETAS RANHURADAS

	DESCRIÇÃO	CÓDIGO	EMB.
	CANALETA RANHURADA DEXSON 25X25MM CINZA 2M (LARG X ALT)	DXN10032	24
	CANALETA RANHURADA DEXSON 25X40MM CINZA 2M (LARG X ALT)	DXN10042	20

CANALETAS RANHURADAS

	DESCRIÇÃO	CÓDIGO	EMB.
	CANALETA RANHURADA DEXSON 40 X 40 MM CINZA 2M (LARG X ALT)	DXN10062	20
	CANALETA RANHURADA DEXSON 50X50 MM CINZA 2M (LARG X ALT)	DXN10192	24
	CANALETA RANHURADA DEXSON 60 X 40 MM CINZA 2M (LARG X ALT)	DXN10082	14
	CANALETA RANHURADA DEXSON 25 X 60 MM CINZA 2M (LARG X ALT)	DXN10052	12
	CANALETA RANHURADA DEXSON 40 X 60 MM CINZA 2M (LARG X ALT)	DXN10072	12
	CANALETA RANHURADA DEXSON 60 X 60 MM CINZA 2M (LARG X ALT)	DXN10092	24
	CANALETA RANHURADA DEXSON 80 X 60 MM CINZA 2M (LARG X ALT)	DXN10112	16
	CANALETA RANHURADA DEXSON 120 X 60 MM CINZA 2M (LARG X ALT)	DXN10022	10
	CANALETA RANHURADA DEXSON 60 X 80 MM CINZA 2M (LARG X ALT)	DXN10102	16

CANALETAS RANHURADAS

	DESCRIÇÃO	CÓDIGO	EMB.
	CANALETA RANHURADA DEXSON 80 X 80 MM CINZA 2M (LARG X ALT)	DXN10122	12
	CANALETA RANHURADA DEXSON 100 X 100 MM CINZA 2M (LARG X ALT)	DXN10012	8

SISTEMAS DE ORGANIZAÇÃO DE CABOS

ABRAÇADEIRAS DE NYLON

	DESCRIÇÃO	CÓDIGO	EMB.
	ABRAÇADEIRA DEXSON BRANCA T4 (10CM X 2.5MM) - EMB 100 PEÇAS	DXN3004B	1
	ABRAÇADEIRA DEXSON PRETA T4 (10CM X 2.5MM) - EMB 100 PEÇAS	DXN3004N	1
	ABRAÇADEIRA DEXSON BRANCA T6 (15CM X 3.2MM) - EMB 100 PEÇAS	DXN3006B	1
	ABRAÇADEIRA DEXSON PRETA T6 (15CM X 3.2MM) - EMB 100 PEÇAS	DXN3006N	1

SISTEMAS DE ORGANIZAÇÃO DE CABOS

ABRAÇADEIRAS DE NYLON

DESCRIÇÃO	CÓDIGO	EMB.
 ABRAÇADEIRA DEXSON BRANCA T8 (20CM X 4.6MM) - EMB 100 PEÇAS	DXN3008B	1
 ABRAÇADEIRA DEXSON PRETA T8 (20CM X 4.6MM) - EMB 100 PEÇAS	DXN3008N	1
 ABRAÇADEIRA DEXSON BRANCA T10 (25CM X 3.6MM) - EMB 100 PEÇAS	DXN3010B	1
 ABRAÇADEIRA DEXSON PRETA T10 (25CM X 3.6MM) - EMB 100 PEÇAS	DXN3010N	1
 ABRAÇADEIRA DEXSON BRANCA T12 (30CM X 4.8MM) - EMB 100 PEÇAS	DXN3012B	1
 ABRAÇADEIRA DEXSON PRETA T12 (30CM X 4.8MM) - EMB 100 PEÇAS	DXN3012N	1
 ABRAÇADEIRA DEXSON BRANCA T14 (35 CM X 4.8MM) - EMB 100 PEÇAS	DXN3014B	1

SISTEMAS DE ORGANIZAÇÃO DE CABOS

ABRAÇADEIRAS DE NYLON

DESCRIÇÃO	CÓDIGO	EMB.
 ABRAÇADEIRA DEXSON PRETA T14 (35 CM X 4.8MM) - EMB 100 PEÇAS	DXN3014N	1

ABRAÇADEIRAS RAPSTRAP®

DESCRIÇÃO	CÓDIGO	EMB.
 ABRAÇADEIRA RAPSTRAP® PRETA 10X300MM	IMT38068	10
 ABRAÇADEIRA RAPSTRAP® TRANSPARENTE 10X300MM	IMT38071	10
 ABRAÇADEIRA RAPSTRAP® VERDE 10X300MM	IMT38072	10

FIXADORES

DESCRIÇÃO	CÓDIGO	EMB.
 FIXADOR COM ADESIVO DEXSON 25 MM X 25 MM BRANCO - EMB 100 PEÇAS	DXN3200B	5

FIXADORES

DESCRIÇÃO	CÓDIGO	EMB.
 FIXADOR COM ADESIVO DEXSON 25 MM X 25 MM PRETO - EMB 100 PEÇAS	DXN3200N	5

ESPIRAIS ORGANIZADORES DE CABOS

DESCRIÇÃO	CÓDIGO	EMB.
 ESPIRAL BRANCO 6MM (1/4") 2 A 5 CABOS 16AWG - 10M	DXN3401B	1
 ESPIRAL BRANCO 6MM (1/4") 2 A 5 CABOS 16AWG - 50M	DXN3407B	1
 ESPIRAL PRETO 6MM (1/4") 2 A 5 CABOS 16AWG - 10M	DXN3401N	1
 ESPIRAL BRANCO 12MM (1/2") 5 A 24 CABOS 16AWG - 10M	DXN3403B	1
 ESPIRAL BRANCO 12MM (1/2") 5 A 24 CABOS 16AWG - 50M	DXN3408B	1

ESPIRAIS ORGANIZADORES DE CABOS

DESCRIÇÃO	CÓDIGO	EMB.
 ESPIRAL PRETO 12MM (1/2") 5 A 24 CABOS 16AWG - 10M	DXN3403N	1
 ESPIRAL BRANCO 15MM (5/8") 8 A 32 CABOS 16AWG - 10M	DXN3404B	1
 ESPIRAL PRETO 15MM (5/8") 8 A 32 CABOS 16AWG - 10M	DXN3404N	1
 ESPIRAL BRANCO 19MM(3/4") 12 A 40 CABOS 16AWG - 10M	DXN3405B	1
 ESPIRAL PRETO 19MM (3/4") 12 A 40 CABOS 16AWG - 10M	DXN3405N	1
 ESPIRAL BRANCO 25MM (1") 24 A 60 CABOS 16AWG - 10M	DXN3406B	1
 ESPIRAL PRETO 25MM (1") 24 A 60 CABOS 16AWG - 10M	DXN3406N	1
 ESPIRAL BRANCO 25MM(1") 24 Y 60 CABOS 16AWG - 50M	DXN3409B	1

FITA ADESIVA DUPLA FACE

DESCRIÇÃO	CÓDIGO	EMB.
 FITA ADESIVA DUPLA FACE 1/2" - 5M	DXN33021	5
 FITA ADESIVA DUPLA FACE 1/2" - 30M	DXN33022	5
 FITA ADESIVA DUPLA FACE 1/2" - 65M	DXN33023 ITEM SAINDO DE LINHA CONSULTAR ESTOQUE E CASO NÃO TENHA TROCAR PEO ITEM DXN33025	1
 FITA ADESIVA DUPLA FACE 1" - 5M	DXN33011	5
 FITA ADESIVA DUPLA FACE 1" - 30M	DXN33012	5

FITA ADESIVA DUPLA FACE

DESCRIÇÃO	CÓDIGO	EMB.
 FITA ADESIVA DUPLA FACE 1" - 50M	DXN33015	1
 FITA ADESIVA DUPLA FACE 3/4" - 5M	DXN33031	5
 FITA ADESIVA DUPLA FACE 3/4" - 30M	DXN33032	5
 FITA ADESIVA DUPLA FACE 3/4" - 50M	DXN33035	1



INSTALAÇÕES E INSTALAÇÕES APARENTES

FLEX

Completa e
fácil de instalar



facilidade
de instalação



economia



segurança
e proteção

APRESENTAÇÃO DA LINHA

TABELA DE PRODUTOS

DIMENSÕES

INFORMAÇÕES TÉCNICAS

◀ VOLTAR AO MENU

Flex é a linha da Schneider Electric de produtos básicos para instalações elétricas.

Além das caixas de instalação, a linha conta com interruptores de sobrepor, tomadas de energia e interruptores por presença. São produtos básicos, de qualidade inquestionável.







CAIXA DE SOBREPOR VERSÁTIL (COMPATÍVEL COM MÓDULOS DAS LINHAS DECOR, LUMEN E LUNARE)

DESCRIÇÃO	CÓDIGO				EMB.
	PRETO	BRANCA	CINZA	MARFIM	
 CAIXA DE SOBREPOR VERSÁTIL PARA 2 MÓDULOS	-	S3B76020 (COMPATÍVEL APENAS COM MILUZ)	-	-	10
 CAIXA DE SOBREPOR VERSÁTIL PARA 1 MÓDULO	-	S3B76010 (COMPATÍVEL APENAS COM MILUZ)	-	-	10
 CAIXA DE SOBREPOR 4"x2"	-	PRM3240	PRM3140	PRM3040	40

INTERRUPTORES 10A 250V

DESCRIÇÃO	CÓDIGO				EMB.
	PRETO	BRANCA	CINZA	MARFIM	
 INTERRUPTORES SIMPLES	-	PRM110B	PRM110	-	20
 INTERRUPTORES PARALELOS	-	PRM111B	PRM111	-	20
 PULSADOR CAMPANHIA	-	PRM112B	PRM112	-	20

TOMADAS DE ENERGIA ELÉTRICA DE SOBREPOR

DESCRIÇÃO	CÓDIGO				EMB.
	PRETO	BRANCA	CINZA	MARFIM	
 VERSÁTIL 2P+T 10A 250V	-	PRM8010BR	-	-	20
 VERSÁTIL 2P+T 20A 250V	-	PRM8011BR	-	-	20
 MONOBLOCO 2P+T 10A 250V	PRM8017	PRM8017BR	PRM8017C	-	20
 MONOBLOCO 2P+T 20A 250V	PRM8018	PRM8018BR	PRM8018C	-	20

INTERRUPTOR AUTOMÁTICO POR PRESENÇA DE SOBREPOR

DESCRIÇÃO	CÓDIGO				EMB.
	PRETO	BRANCA	CINZA	MARFIM	
 FIXO PARA TETO 90 A 230V 1.000VA	-	PRM130	-	-	1
 FIXO PARA TETO 90 A 230V 1.000VA, COM REGULAGEM DE TEMPO E LUMINOSIDADE	-	PRM132	-	-	1

INTERRUPTOR AUTOMÁTICO POR PRESENÇA DE SOBREPOR

DESCRIÇÃO	CÓDIGO				EMB.
	PRETO	BRANCA	CINZA	MARFIM	
 ARTICULADO PARA PAREDE 90 A 230V 1.000VA	-	PRM131	-	-	1
 ARTICULADO PARA PAREDE 90 A 230V 1.000VA, COM REGULAGEM DE TEMPO E LUMINOSIDADE	-	PRM133	-	-	1

INTERRUPTOR AUTOMÁTICO POR PRESENÇA DE EMBUTIR

DESCRIÇÃO	CÓDIGO				EMB.
	PRETO	BRANCA	CINZA	MARFIM	
 FIXO PARA TETO 3 FIOS 90 A 230V 1.000VA	-	PRM134	-	-	1

LINHA FLEX EMBUTIR

CAIXAS DE EMBUTIR PARA ALVENARIA - VERMELHO

DESCRIÇÃO	CÓDIGO	EMB.
 CAIXA DE EMBUTIR 4"X2"	PRM3670	50
 CAIXA DE EMBUTIR 4"X4"	PRM3690	30
 CAIXA DE EMBUTIR PARA TETO OCTAGONAL 4"X4"	PRM3625	20
 PROLONGADOR - CAIXA OCTAGONAL SEM FUNDO	PRM3626	20
 KIT CAIXA DE EMBUTIR + BANDEJA	PRM3627	24

CAIXA DE EMBUTIR 4"X2"

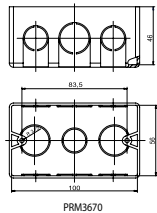

CAIXA DE EMBUTIR 4"X2"

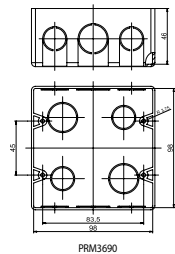

CAIXA DE SOBREPOR VERSÁTIL

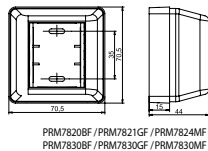

INTERRUPTOR AUTOMÁTICO POR PRESENÇA ARTICULADO PARA PAREDE

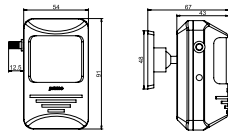

INTERRUPTOR AUTOMÁTICO POR PRESENÇA FIXO PARA TETO

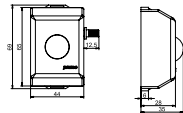

PRM130 - Interruptor automático por presença de sobrepor fixo

APLICAÇÃO

Para uso em ambientes internos, livre da ação de raios solares e correntes de ar; é indicado para comandar a iluminação de halls de edifícios, corredores, escadas, garagens, etc. Pode ser utilizado com qualquer tipo de lâmpada, incandescente, fluorescente com qualquer tipo de reator com alto fator de potência ($\cos \geq 0,9$), etc. Não recomendamos a utilização para acionamento de alarmes sonoros.

FUNCIONAMENTO

Este aparelho detecta automaticamente deslocamentos de massas de calor (pessoas/animais) dentro do campo de atuação de um sensor infravermelho passivo (PIR). Evita desperdício de energia, acionando a iluminação somente quando houver a presença de pessoas em sua área de ação, desligando automaticamente 30 segundos (aproximadamente) após não detectar qualquer movimentação.

ESPECIFICAÇÕES

TENSÃO DE OPERAÇÃO	90 A 230V	
ÁREA DE DETECÇÃO	CONE DE 110° COM 2,4M DE ALTURA E RAIOS DE 3,5M	
POTÊNCIA MÁXIMA	TENSÃO DE OPERAÇÃO	127V 220V
	CARGAS RESISTIVAS (LÂMPADAS)	500W 1000W
	CARGAS CAPACITIVAS E INDUTIVAS (LÂMPADAS FLUORESCENTES)	150W 250W
FREQUÊNCIA	50/60HZ	
TEMPORIZAÇÃO	30 SEGUNDOS, APROXIMADAMENTE	

ESQUEMA DE LIGAÇÃO

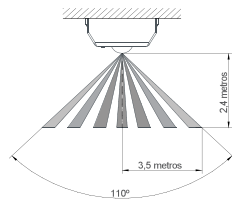
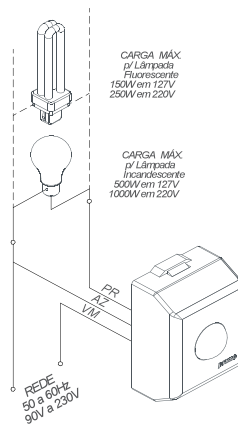

PRM131 - Interruptor automático por presença de sobrepor articulado

APLICAÇÃO

Para uso em ambientes internos, livre da ação de raios solares e correntes de ar, é indicado para comandar a iluminação de halls de edifícios, corredores, escadas, garagens, etc. Pode ser utilizado com qualquer tipo de lâmpada, incandescente, fluorescente com qualquer tipo de reator com alto fator de potência ($\cos \geq 0,9$), etc. Não recomendamos a utilização para acionamento de alarmes sonoros.

FUNCIONAMENTO

Este aparelho detecta automaticamente deslocamentos de massas de calor (pessoas/animais) dentro do campo de atuação de um sensor infravermelho passivo (PIR). Evita desperdício de energia, acionando a iluminação somente quando houver a presença de pessoas em sua área de ação, desligando automaticamente 30 segundos (aproximadamente) após não detectar qualquer movimentação.

ESPECIFICAÇÕES

TENSÃO DE OPERAÇÃO	90 A 230V	
ÁREA DE DETECÇÃO	FRONTAL 110° COM 12M DE RAIO	
	LATERAL 70° COM 12M DE RAIO	
POTÊNCIA MÁXIMA	TENSÃO DE OPERAÇÃO	127V 220V
	CARGAS RESISTIVAS (LÂMPADAS: INCANDESCENTES)	500W 1000W
FREQUÊNCIA	CARGAS CAPACITIVAS E INDUTIVAS (LÂMPADAS FLUORESCENTES)	150W 250W
	50/60HZ	
TEMPORIZAÇÃO	30 SEGUNDOS, APROXIMADAMENTE	

ESQUEMA DE LIGAÇÃO

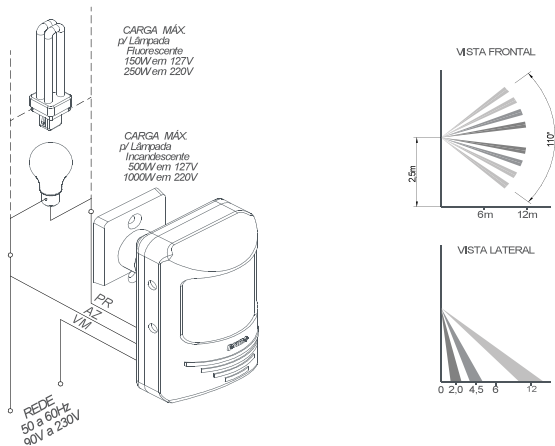

PRM132 - Interruptor automático por presença de sobrepor fixo com regulagem

APLICAÇÃO

Para uso em ambientes internos, livre da ação de raios solares e correntes de ar; é indicado para comandar a iluminação de halls de edifícios, corredores, escadas, garagens, etc. Pode ser utilizado com qualquer tipo de lâmpada, incandescente, fluorescente com qualquer tipo de reator com alto fator de potência ($\cos \geq 0,9$), etc. Não recomendamos a utilização para acionamento de alarmes sonoros.

FUNCIONAMENTO

Este aparelho detecta automaticamente deslocamentos de massas de calor (pessoas/animais) dentro do campo de atuação de um sensor infravermelho passivo (PIR). Evita desperdício de energia, acionando a iluminação somente quando houver a presença de pessoas em sua área de ação, desligando automaticamente 20 segundos a 5 minutos (aproximadamente, conforme regulagem) após não detectar qualquer movimentação.

ESPECIFICAÇÕES

- Ajuste de tempo por meio de potenciômetro (variação de 20s a 5min).
- Ajuste de luminosidade por meio de potenciômetro.

TENSÃO DE OPERAÇÃO	90 A 230V	
ÁREA DE DETECÇÃO	CONE DE 110° COM 2,4M DE ALTURA E RAIOS DE 3,5M	
	TENSÃO DE OPERAÇÃO	127V 220V
POTÊNCIA MÁXIMA	CARGAS RESISTIVAS (LÂMPADAS)	500W 1000W
	CARGAS CAPACITIVAS E INDUTIVAS (LÂMPADAS FLUORESCENTES)	150W 250W
FREQUÊNCIA	50/60HZ	
TEMPORIZAÇÃO	REGULAGEM DE 20S A 5 MIN, APROXIMADAMENTE	

ESQUEMA DE LIGAÇÃO

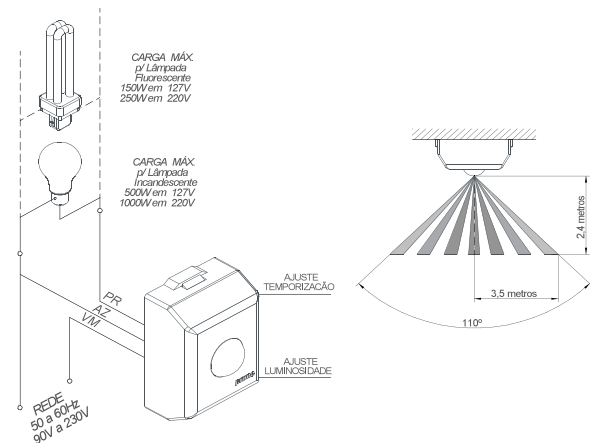

PRM133 - Interruptor automático por presença de sobrepor articulado com regulagem

APLICAÇÃO

Para uso em ambientes internos, livre da ação de raios solares e correntes de ar; é indicado para comandar a iluminação de halls de edifícios, corredores, escadas, garagens, etc. Pode ser utilizado com qualquer tipo de lâmpada, incandescente, fluorescente com qualquer tipo de reator com alto fator de potência ($\cos \geq 0,9$), etc. Não recomendamos a utilização para acionamento de alarmes sonoros.

FUNCIONAMENTO

Este aparelho detecta automaticamente deslocamentos de massas de calor (pessoas/animais) dentro do campo de atuação de um sensor infravermelho passivo (PIR). Evita desperdício de energia, acionando a iluminação somente quando houver a presença de pessoas em sua área de ação, desligando automaticamente 20 segundos a 5 minutos (aproximadamente, conforme regulagem) após não detectar qualquer movimentação.

ESPECIFICAÇÕES

TENSÃO DE OPERAÇÃO	90 A 230V		
ÁREA DE DETECÇÃO	FRONTAL 110° COM 12M DE RAIO		
	LATERAL 70° COM 12M DE RAIO		
POTÊNCIA MÁXIMA	TENSÃO DE OPERAÇÃO	127V	220V
	CARGAS RESISTIVAS (LÂMPADAS: INCANDESCENTES)	500W	1000W
	CARGAS CAPACITIVAS E INDUTIVAS (LÂMPADAS FLUORESCENTES)	150W	250W
FREQUÊNCIA	50/60HZ		
TEMPORIZAÇÃO	REGULAGEM DE 20S A 5 MIN, APROXIMADAMENTE		

ESQUEMA DE LIGAÇÃO

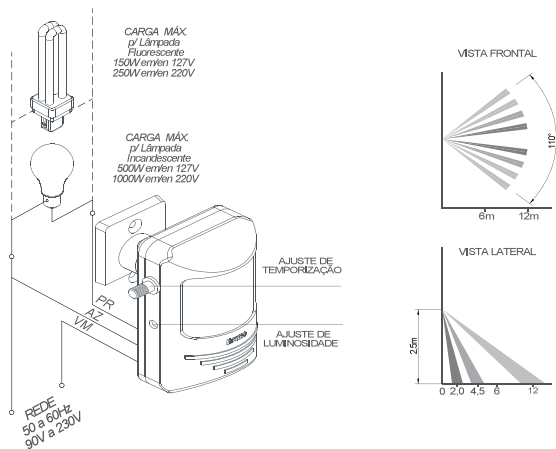

PRM134 - Interruptor automático por presença de embutir para teto

APLICAÇÃO

Para uso em ambientes internos, livre da ação de raios solares e correntes de ar; é indicado para comandar a iluminação de halls de edifícios, corredores, escadas, garagens, etc. Pode ser utilizado com qualquer tipo de lâmpada, incandescente, fluorescente com qualquer tipo de reator com alto fator de potência ($\cos \geq 0,9$), etc. Não recomendamos a utilização para acionamento de alarmes sonoros.

FUNCIONAMENTO

Este aparelho detecta automaticamente deslocamentos de massas de calor (pessoas/animais) dentro do campo de atuação de um sensor infravermelho passivo (PIR). Evita desperdício de energia, acionando a iluminação somente quando houver a presença de pessoas em sua área de ação, desligando automaticamente 30 segundos (aproximadamente) após não detectar qualquer movimentação.

ESPECIFICAÇÕES

- Comando de carga por relé.
- Instalação por meio de garras; quando em revestimentos de gesso ou painéis perfurados por serra copo Ø57mm (2.1/4").
- Instalação por meio de parafusos; quando utilizado em caixas em conformidade com a norma ABNT NBR5431 - caixas de embutir 100x50mm (4"x2") e caixas octogonais, 75x75mm (3") e 100x100mm (4").
- Possui fusível de proteção incorporado (5x20-5A).

TENSÃO DE OPERAÇÃO	90 A 230V	
ÁREA DE DETECÇÃO	CONE DE 110° COM 2,4M DE ALTURA E RAIOS DE 3,5M	
	TENSÃO DE OPERAÇÃO	127V 220V
POTÊNCIA MÁXIMA	CARGAS RESISTIVAS (LÂMPADAS: INCANDESCENTES)	500W 1000W
	CARGAS CAPACITIVAS E INDUTIVAS (LÂMPADAS FLUORESCENTES)	150W 250W
FREQUÊNCIA	50/60HZ	
TEMPORIZAÇÃO	30 SEGUNDOS, APROXIMADAMENTE	

ESQUEMA DE LIGAÇÃO

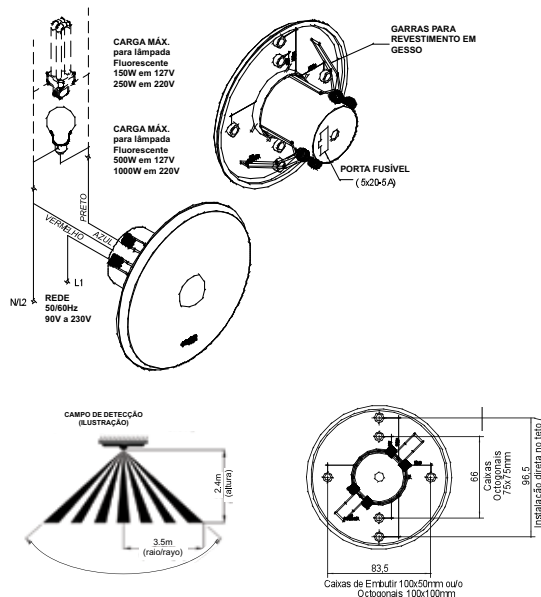

* INSTALAR O PRODUTO A DISTÂNCIA DE AO MENOS 30CM DA CARGA (LÂMPADA), PARA EVITAR INTERFERÊNCIAS DE CALOR AO SENSOR PIR.



PLUGUES, TOMADAS E ADAPTADORES

TEC

Mobilidade ao
seu alcance



segurança
e proteção



facilidade
de instalação



economia

APRESENTAÇÃO DA LINHA

TABELA DE PRODUTOS

DIMENSÕES

◀ VOLTAR AO MENU

Tec é a linha de plugues, tomadas móveis e extensões da Schneider Electric pensada para facilitar sua vida com a segurança que você precisa.



Com design anatômico para facilitar o manuseio, os plugues com pinos maciços não deformam com o uso e as extremidades esféricas promovem aderência nos contatos das tomadas.





TOMADAS DE EMBUTIR DE TERMOFIXO

DESCRIÇÃO	CÓDIGO			EMB.
	CINZA	BRANCO	PRETO	
 TOMADA 2P+T 20A 250V SEM PLACA	-	-	PRM8055	20
 TOMADA 2P+T 20A 250V COM PLACA 4"X2" CINZA	-	-	PRM84042	20
 TOMADA 4P CHATOS 25A 250V	-	-	PRM8004	20
 TOMADA 4P CHATOS 25A 250V (COM BASE)	-	-	PRM8004MA	10

TOMADAS DE TERMOPLÁSTICO PARA EXTENSÃO

DESCRIÇÃO	CÓDIGO			EMB.
	CINZA	BRANCO	PRETO	
 TOMADA 2P CILÍNDRICOS 10A 250V (SAÍDA DE FIO AXIAL 180°)	PRM8348C	PRM8348BR	PRM8348P	20
 TOMADA 2P+T 10A 250V (SAÍDA DE FIO AXIAL 180°)	PRM8342C	PRM8342BR	PRM8342P	20



TOMADAS REVESTIDAS DE BORRACHA PARA EXTENSÃO

DESCRIÇÃO	CÓDIGO			EMB.
	CINZA	BRANCO	PRETO	
 TOMADA 2P+T 20A 250V (SAÍDA DE FIO AXIAL 180°)	-	-	PRM9500	10
 TOMADA 4P CHATOS 25A 250V (SAÍDA DE FIO AXIAL 180°)	-	-	PRM9024	10



PLUGUES DE TERMOPLÁSTICO

DESCRIÇÃO	CÓDIGO			EMB.
	CINZA	BRANCO	PRETO	
 PLUGUE 2P CILÍNDRICOS 10A 250V (SAÍDA DE FIO LATERAL 90°)	PRM8417GL	PRM8417BR	PRM8417	20
 PLUGUE 2P CILÍNDRICOS 10A 250V (SAÍDA DE FIO AXIAL 180°)	PRM8347C	PRM8347BR	PRM8347P	20
 PLUGUE 2P+T 10A 250V (SAÍDA DE FIO LATERAL 90°)	PRM8428C	PRM8428BR	PRM8428	20

PLUGUES DE TERMOPLÁSTICO

DESCRIÇÃO	CÓDIGO			EMB.
	CINZA	BRANCO	PRETO	
 PLUGUE 2P+T 20A 250V (SAÍDA DE FIO LATERAL 90°)	PRM8429C	PRM8429BR	PRM8429	20
 PLUGUE 2P+T 10A 250V (SAÍDA DE FIO AXIAL 180°)	PRM8341C	PRM8341BR	PRM8341P	20

PLUGUE REVESTIDO DE BORRACHA PARA EXTENSÃO

DESCRIÇÃO	CÓDIGO			EMB.
	CINZA	BRANCO	PRETO	
 PLUGUE 2P+T 20A 250V (SAÍDA DE FIO AXIAL 180°)	-	-	PRM8500	10
 PLUGUE 4P CHATOS 25A 250V (SAÍDA DE FIO AXIAL 180°)	-	-	PRM8504	10

DIVERSOS

DESCRIÇÃO	CÓDIGO			EMB.
	CINZA	BRANCO	PRETO	
 PLUGUE ADAPTADOR DE SISTEMAS 10A 250V (DE 2P+TU PARA 2P+T PADRÃO BRASILEIRO)	-	PRM800A	PRM800B	20
 PLUGUE ADAPTADOR DE SISTEMAS REVERSO 10A 250V (DE 2P+T PADRÃO BRASILEIRO PARA 2P CHATOS+T)	PRM80C	-	PRM80P	20
 KIT PARA EXTENSÃO: PLUGUE (MACHO) + TOMADA (FÊMEA) 2P CILÍNDRICOS 10A 250V	PRM8149C	PRM8149BR	PRM8149P	20
 KIT PARA EXTENSÃO: PLUGUE (MACHO) + TOMADA (FÊMEA) 2P+T 10A 250V	PRM8143C	PRM8143BR	PRM8143P	20
 PLACA 4"X2" DEDICADA PARA TOMADA DE TERMOFIXO	PRM4042 ITEM SAINDO DE LINHA, VENDER ATÉ FIM DO ESTOQUE	-	-	20

TOMADAS DE EMBUTIR DE TERMOFIXO

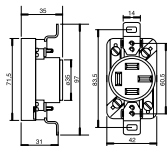

PLUGUES E TOMADAS COM CONFIGURAÇÃO ESPECIAL

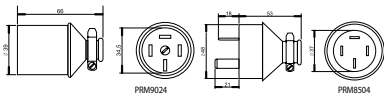

TOMADA MÓVEL

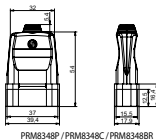

Tomada móvel 2P cilíndricos 10A 250V--

- A fixação do cabo é feita através de anel prensa-cabo, que permite a fixação de cabos de $2 \times 0,75\text{mm}^2$ até $2 \times 1,5\text{mm}^2$.
- Monobloco articulado: facilita a conexão do cabo.
- Em conformidade com a Norma NBR 6147 e NBR 14136.

PLUGUES DE TERMOPLÁSTICO

- Pinos maciços: não deformam com o uso. Suas extremidades perfeitamente esféricas (pinos cilíndricos) garantem total aderência nos contatos das tomadas.
- Design mais anômico, para facilitar o manuseio.
- Em conformidade com a Norma NBR 6147 e NBR 14136.

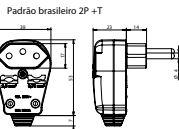

PRM8428 / PRM8428C / PRM8428BR
PRM8429 / PRM8429C / PRM8429BR

- Contatos com plaqueta.

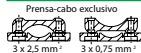

2P cilíndricos 10A 250V--

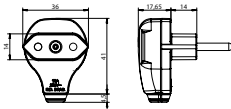

PRM8417 / PRM8417GL / PRM8417BR

- A ligação do cabo é feita por borne com plaqueta nos pinos chatos e borne com furo nos pinos cilíndricos.
- A fixação do cabo é feita através de anel prensa-cabo, que permite a fixação de cabos de $2 \times 0,75\text{mm}^2$ até $2 \times 1,5\text{mm}^2$.

2P cilíndricos 10A 250V--
para extensão

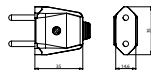

PRM8347P / PRM8347C / PRM8347BR

- A ligação do cabo é feita por borne com furo.
- A fixação do cabo é feita através de anel prensa-cabo, que permite a fixação de cabos de $2 \times 0,75\text{mm}^2$ até $2 \times 1,0\text{mm}^2$.
- Monobloco articulado: facilita a conexão do cabo.



PROTEÇÃO ELÉTRICA

EASY9

APRESENTAÇÃO DA LINHA

TABELA DE PRODUTOS

A melhor escolha



segurança
e proteção



conforto a
toda hora



economia



tecnologia

◀ VOLTAR AO MENU

Dispositivos de proteção Easy9 respondem a necessidade das instalações elétricas residenciais com produtos robustos que permitem ajudá-los a realizar suas instalações rapidamente e profissionalmente.

A oferta abrange minidisjuntores, interruptores diferenciais (DR), dispositivos de proteção contra surtos (DPS), barramento fase (pente de conexão) e quadros de distribuição.





Disjuntores Modulares Easy9

**PROTEÇÃO DE CIRCUITOS ELÉTRICOS DE 2 A 125A
UTILIZADOS PARA COMANDO E PROTEÇÃO DE CIRCUITOS CONTRA SOBRECARGAS E CURTOS-CIRCUITOS.**



- Corrente nominal: 2 à 125A.
- 1, 2 e 3 polos (monopolar, bipolar e tripolar).
- Tensão máxima de emprego nominal U_e : 400V.
- Curva de disparo magnético B: atua entre 3 a 5 x I_n (corrente nominal), para circuitos resistivos (chuveiros, lâmpadas incandescentes, etc).
- Curva de disparo magnético C: atua entre 5 a 10 x I_n (corrente nominal), para circuitos de iluminação fluorescente, tomadas e aplicações em geral.
- Acessórios: pente de conexão e dispositivo de travamento.
- Alimentação pela parte superior ou inferior.
- Disjuntores certificado pelo INMETRO até 63A segundo norma ABNT NBR NM 60898.

DISJUNTORES 5ka 127/230V – 3ka 230/400V

CAPACIDADE DE INTERRUPÇÃO EM CURTO-CIRCUITO (I_{cn}),
SEGUNDO A NORMA ABNT NBR NM 60898:

CORRENTE NOMINAL (A)	Nº DE POLOS	TENSÃO NOMINAL (VCA)	CAPACIDADE DE INTERRUPÇÃO EM CURTO-CIRCUITO - I_{cn} (A)
2 A 63	1P	127	5000
		230	3000
	2-3P	230	5000
		400	3000

CAPACIDADE DE INTERRUPÇÃO EM CURTO-CIRCUITO (I_{cu}), SEGUNDO A
NORMA ABNT NBR IEC 60947-2:

CORRENTE NOMINAL (A)	Nº DE POLOS	TENSÃO NOMINAL (VCA)	CAPACIDADE DE INTERRUPÇÃO EM CURTO-CIRCUITO - I_{cu} (kA)
70 A 125	1P	127	4,5
		230	4,5
	2 - 3P	230	4,5
		400	4,5

**DISJUNTORES 5kA 127/230V – 3kA 230/400V
DISJUNTOR MONOPOLAR (1P)**

CORRENTE NOMINAL (A)	CÓDIGO CURVA B	CÓDIGO CURVA C	EMB.
2	-	EZ9F33102	12
4	-	EZ9F33104	12
6	EZ9F13106	EZ9F33106	12
10	EZ9F13110	EZ9F33110	12
16	EZ9F13116	EZ9F33116	12
20	EZ9F13120	EZ9F33120	12
25	EZ9F13125	EZ9F33125	12
32	EZ9F13132	EZ9F33132	12
40	EZ9F13140	EZ9F33140	12
50	EZ9F13150	EZ9F33150	12
63	EZ9F13163	EZ9F33163	12

DISJUNTOR BIPOLAR (2P)

CORRENTE NOMINAL (A)	CÓDIGO CURVA B	CÓDIGO CURVA C	EMB.
2	-	EZ9F33202	6
4	-	EZ9F33204	6
6	EZ9F13206	EZ9F33206	6
10	EZ9F13210	EZ9F33210	6
16	EZ9F13216	EZ9F33216	6
20	EZ9F13220	EZ9F33220	6
25	EZ9F13225	EZ9F33225	6
32	EZ9F13232	EZ9F33232	6

DISJUNTOR BIPOLAR (2P)

CORRENTE NOMINAL (A)	CÓDIGO CURVA B	CÓDIGO CURVA C	EMB.
40	EZ9F13240	EZ9F33240	6
50	EZ9F13250	EZ9F33250	6
63	EZ9F13263	EZ9F33263	6

DISJUNTOR TRIPOLAR (3P)

CORRENTE NOMINAL (A)	CÓDIGO CURVA B	CÓDIGO CURVA C	EMB.
2	-	EZ9F33302	4
4	-	EZ9F33304	4
6	EZ9F13306	EZ9F33306	4
10	EZ9F13310	EZ9F33310	4
16	EZ9F13316	EZ9F33316	4
20	EZ9F13320	EZ9F33320	4
25	EZ9F13325	EZ9F33325	4
32	EZ9F13332	EZ9F33332	4
40	EZ9F13340	EZ9F33340	4
50	EZ9F13350	EZ9F33350	4
63	EZ9F13363	EZ9F33363	4

DISJUNTORES DE 70A A 125A, OFERTA EASY9:

DISJUNTOR MONOPOLAR (1P)

CORRENTE NOMINAL (A)	CÓDIGO CURVA C	EMB.
70	EZ9F33170	6
80	EZ9F33180	6
100	EZ9F33191	6
125	EZ9F33192	6

DISJUNTOR BIPOLAR (2P)

CORRENTE NOMINAL (A)	CÓDIGO CURVA C	EMB.
70	EZ9F33270	3
80	EZ9F33280	3
100	EZ9F33291	3
125	EZ9F33292	3

DISJUNTOR TRIPOLAR (3P)

CORRENTE NOMINAL (A)	CÓDIGO CURVA	EMB.
70	EZ9F33370	2
80	EZ9F33380	2
100	EZ9F33391	2
125	EZ9F33392	2

DISJUNTORES 10kA 127/230V – 6kA 230/400V

CAPACIDADE DE INTERRUPTÃO EM CURTO - CIRCUITO (I_{cn}), SEGUNDO A NORMA ABNT NM 60898

CORRENTE NOMINAL (A)	Nº DE POLOS	TENSÃO NOMINAL (VCA)	CAPACIDADE DE INTERRUPTÃO EM CURTO-CIRCUITO I _{cn} (A)
6 A 63	1P	127	10000
		230	6000
	2-3P	230	10000
		400	6000

DISJUNTOR MONOPOLAR (1P)

CORRENTE NOMINAL (A)	CÓDIGO CURVA C	EMB.
6	EZ9F56106	12
10	EZ9F56110	12
16	EZ9F56116	12
20	EZ9F56120	12
25	EZ9F56125	12
32	EZ9F56132	12
40	EZ9F56140	12
50	EZ9F56150	12
63	EZ9F56163	12

DISJUNTOR BIPOLAR (2P)

CORRENTE NOMINAL (A)	CÓDIGO CURVA C	EMB.
6	EZ9F56206	6
10	EZ9F56210	6
16	EZ9F56216	6
20	EZ9F56220	6
25	EZ9F56225	6
32	EZ9F56232	6
40	EZ9F56240	6
50	EZ9F56250	6
63	EZ9F56263	6

DISJUNTOR TRIPOLAR (3P)

CORRENTE NOMINAL (A)	CÓDIGO CURVA C	EMB.
6	EZ9F56306	4
10	EZ9F56310	4
16	EZ9F56316	4
20	EZ9F56320	4
25	EZ9F56325	4

DISJUNTOR TRIPOLAR (3P)

CORRENTE NOMINAL (A)	CÓDIGO CURVA C	EMB.
32	EZ9F56332	4
40	EZ9F56340	4
50	EZ9F56350	4
63	EZ9F56363	4

ACESSÓRIO	CÓDIGO	EMB.
DISPOSITIVO DE TRAVAMENTO POR CADEADO	26970	2

EASY9 ATÉ 63A

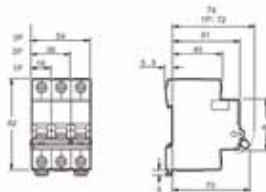

EASY9 70 A 125A

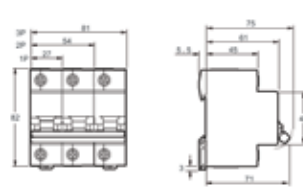



Interruptores diferenciais residuais (DR)

O DISPOSITIVO DR DESLIGA O CIRCUITO INSTANTANEAMENTE AO DETECTAR UMA CORRENTE DE FUGA NA INSTALAÇÃO ELÉTRICA, GARANTINDO ASSIM:

- A proteção de pessoas contra choques elétricos: sensibilidade 30mA.
- Conforme a norma ABNT NBR NM 61008-2-1.
- Corrente nominal: 25, 40, 63, 80.
- Número de polos: 2, 3 e 4 polos (bipolar, tripolar e tetrapolar).
- Classe AC: o Dispositivo DR desta classe assegura o desligamento para as correntes diferenciais residuais alternadas senoidais.

CORRENTE NOMINAL (A)	EMB.	CÓDIGO
----------------------	------	--------

DISPOSITIVO DR (DIFERENCIAL RESIDUAL) BIPOLAR (2P) 30mA 240V

		3kA	6kA
25	1	EZ9R33225	EZ9R36225
40	1	EZ9R33240	EZ9R36240
63	1	EZ9R33263	EZ9R36263
80	1	EZ9R33280	

DISPOSITIVO DR (DIFERENCIAL RESIDUAL) TRIPOLAR (3P) 30mA 240/415V

25	1	EZ9R33325	
40	1	EZ9R33340	
63	1	EZ9R33363	
80	1	EZ9R33380	

DISPOSITIVO DR (DIFERENCIAL RESIDUAL) TETRAPOLAR (4P) 30mA 415V

25	1	EZ9R33425	EZ9R36425
40	1	EZ9R33440	EZ9R36440
63	1	EZ9R33463	EZ9R36463
80	1	EZ9R33480	

Dimensões (mm)

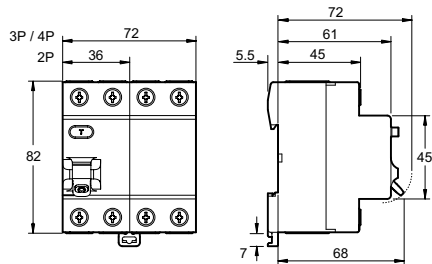

Dispositivos de proteção contra surtos (DPS)

Os dispositivos de proteção contra surtos (DPS) são destinados à proteção das instalações elétricas e dos equipamentos eletroeletrônicos contra os efeitos indiretos causados pelas descargas atmosféricas: televisores, computadores, monitores, impressoras, modems, eletrodomésticos, telefones, sistemas de alarme, etc.

CADA DPS DA OFERTA TEM UMA APLICAÇÃO ESPECÍFICA: PROTEÇÃO CLASSE II

- O DPS de 20kA é recomendado para o risco de nível médio.
- O DPS de 45kA é recomendado para risco de nível alto.

Para garantir a continuidade de serviço da instalação, recomenda-se uma associação com o disjuntor dedicado ao DPS.

ASSOCIAÇÃO DPS/DISJUNTOR

TIPO DE DPS DISJUNTOR ASSOCIADO

20KA	CURVA C 25A
45KA	CURVA C 50A



Nº DE POLOS	Imáx. (kA)	Up (kV)	Uc (VCA)	In (kA)	EMB.	CÓDIGO
-------------	------------	---------	----------	---------	------	--------

DPS CLASSE II - EFEITO INDIRETO - ONDA 8/20 µS

MONOPOLAR (1P)	20	1,3	275	10	1	EZ9L33120
MONOPOLAR (1P)	45	1,5	275	20	1	EZ9L33145

VERSÃO BLISTER

MONOPOLAR (1P) BLISTER	20	1,3	275	10	1	EZ9L33120B
MONOPOLAR (1P) BLISTER	45	1,5	275	20	1	EZ9L33145B

Dimensões (mm)

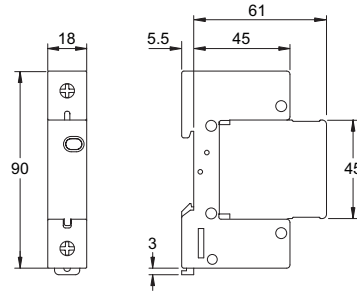



Barramento Fase Easy9 (pente de conexão) para disjuntores modulares

OS BARRAMENTOS FASE FORAM DESENVOLVIDOS PARA FACILITAR A VIDA DO ELETRICISTA AO REALIZAR A LIGAÇÃO DOS DISPOSITIVOS DE PROTEÇÃO DE MANEIRA SEGURA E RÁPIDA.

- Em conformidade com a norma IEC 60947-7-1.
- Corrente nominal (A) até 80A.
- Tensão nominal de operação (Ue): 415V.
- Suportabilidade às correntes de curto-circuito compatível com a capacidade de interrupção dos disjuntores modulares Schneider Electric.

DESCRIÇÃO	EMB.	CÓDIGO
-----------	------	--------

BARRAMENTO FASE (PENTE DE CONEXÃO) PARA DISJUNTORES MONOPOLARES ATÉ 80A

PARA 12 POLOS	EZ9X33112	1
PARA 57 POLOS	EZ9X33157	1

BARRAMENTO FASE (PENTE DE CONEXÃO) PARA DISJUNTORES BIPOLARES ATÉ 80A

PARA 12 POLOS	EZ9X33212	1
PARA 57 POLOS	EZ9X33257	1

BARRAMENTO FASE (PENTE DE CONEXÃO) PARA DISJUNTORES TRIPOLARES ATÉ 80A

PARA 12 POLOS	EZ9X33312	1
PARA 57 POLOS	EZ9X33357	1

ACESSÓRIOS PARA BARRAMENTO FASE (PENTE DE CONEXÃO)	EMB.	CÓDIGO
--	------	--------

CONECTOR GENÉRICO PARA CABOS ATÉ 50MM² EASY9 (1 UNIDADE)	EZ9X33M50	1
PROTECTOR DE BARRAMENTO EASY9 (1 PEÇA COM 5 OBTURADORES)	EZ9X33905	1



Barramento Fase Acti9 (pente de conexão)

OS BARRAMENTOS FASE FACILITAM A INSTALAÇÃO DOS PRODUTOS SCHNEIDER ELECTRIC PROPORCIONANDO SEGURANÇA, AGILIDADE E SIMPLICIDADE AO SERVIÇO DO ELETRICISTA.

- Em conformidade com a norma IEC 60947-7-1.
- Corrente nominal (A) até 100A.
- Tensão nominal de operação (Ue): 415V.
- Suportabilidade às correntes de curto-circuito compatível com a capacidade de interrupção dos disjuntores modulares Schneider Electric.

DESCRIÇÃO	EMB.	CÓDIGO
BARRAMENTO FASE (PENTE DE CONEXÃO) PARA DISJUNTORES MONOPOLARES ATÉ 100A		
PARA 12 POLOS	1	A9XPH112
PARA 24 POLOS	1	A9XPH124
PARA 57 POLOS	1	A9XPH157
BARRAMENTO FASE (PENTE DE CONEXÃO) PARA DISJUNTORES BIPOLARES ATÉ 100A		
PARA 12 POLOS	1	A9XPH212
PARA 24 POLOS	1	A9XPH224
PARA 57 POLOS	1	A9XPH257
BARRAMENTO FASE (PENTE DE CONEXÃO) PARA DISJUNTORES TRIPOLARES ATÉ 100A		
PARA 12 POLOS	1	A9XPH312
PARA 24 POLOS	1	A9XPH324
PARA 57 POLOS	1	A9XPH357
BARRAMENTO FASE (PENTE DE CONEXÃO) PARA DISJUNTORES ATÉ 100A		
CONJUNTO DE 10 TAMPAS LATERAIS PARA PENTE MONOPOLAR	1	A9XPE110
CONJUNTO DE 10 TAMPAS LATERAIS PARA PENTE BIPOLAR	1	A9XPE210
CONJUNTO DE 10 TAMPAS LATERAIS PARA PENTE TRIPOLAR	1	A9XPE310
CONJUNTO DE 20 TERMINAIS ISOLANTES	1	A9XPT920
CONJUNTO DE 4 CONECTORES DE ALIMENTAÇÃO PARA CABO DE 35 MM ² - TERMINAL SIMPLES	1	A9XPCM04
CONJUNTO DE 4 CONECTORES DE ALIMENTAÇÃO PARA CABO DE 35 MM ² - TERMINAL DUPLO	1	A9XPCD04



PROTEÇÃO ELÉTRICA

ACT19

A eficiência que
você merece



segurança
e proteção



economia



facilidade
de instalação



tecnologia

APRESENTAÇÃO DA LINHA

TABELA DE PRODUTOS

◀ VOLTAR AO MENU

Comando e controle Acti9

O SISTEMA DE COMANDO E CONTROLE DA OFERTA ACTI9 OFERECE SOLUÇÕES SIMPLES PARA CONTROLE E COMANDO DOS CIRCUITOS DE ILUMINAÇÃO:

- Os contatores modulares ICT atendem às necessidades da maioria das aplicações como iluminação, aquecimento, ventilação, etc.
- Os telerruptores iTL relé de impulso são utilizados para comando por botões pulsadores de circuitos de iluminação.





Contatores Modulares iCT

OS CONTADORES ICT PODEM SER ASSOCIADOS A FUNÇÕES DE COMANDO, PROTEÇÃO E SINALIZAÇÃO.

- São utilizados como interface para controlar os circuitos de potência de aplicações como: iluminação, motores domésticos, ventilação, bombas, sistemas de água, aquecimento, persianas, câmaras climáticas, etc.
- Conforme a norma IEC 61095.
- Corrente nominal: 16A a 63A(categoria AC7a).
- Monopolar, Bipolar e Tripolar com e sem comando manual.

N.º DE POLOS	CONTATOS	CORRENTE (A)	TENSÃO (V~)	EMB.	CÓDIGO.
--------------	----------	--------------	-------------	------	---------

CONTADOR MODULAR (1P) - ICT 60HZ

MONOPOLAR (1P)	1 NA	25	127	1	A9C20431
MONOPOLAR (1P)	1 NA	25	220...240	1	A9C20631

CONTADOR MODULAR (2P) - ICT 60HZ

BIPOLAR (2P)	1NA+1NF	16	127	1	A9C22415
BIPOLAR (2P)	2NA	25	127	1	A9C20432
BIPOLAR (2P)	2NF	25	127	1	A9C20436
BIPOLAR (2P)	2NA	40	127	1	A9C20442
BIPOLAR (2P)	1NA+1NF	16	220...240	1	A9C22615
BIPOLAR (2P)	2NA	25	220...240	1	A9C20632
BIPOLAR (2P)	2NF	25	220...240	1	A9C20636
BIPOLAR (2P)	2NA	40	220...240	1	A9C20642

CONTADOR MODULAR (3P) - ICT 60HZ

TRIPOLAR (3P)	3NA	25	127	1	A9C20433
TRIPOLAR (3P)	3NA	40	127	1	A9C20443
TRIPOLAR (3P)	3NA	63	127	1	A9C20463
TRIPOLAR (3P)	3NA	25	200...240	1	A9C20633
TRIPOLAR (3P)	3NA	40	220...240	1	A9C20643
TRIPOLAR (3P)	3NA	63	220...240	1	A9C20663

Dimensões (mm)

Para consultar as dimensões dos Contatores Modulares iCT entre em contato com o Atendimento ao Cliente através do número 0800 7289 110 ou (11) 4501-3434 ou e-mail ccc.br@br.schneider-electric.com.



TELERRUPTORES iTL

OS TELERRUPTORES (RELÉ DE IMPULSO) SÃO UTILIZADOS PARA O COMANDO POR BOTÕES PULSADORES DE CIRCUITOS DE ILUMINAÇÃO COMPOSTOS DE:

- Lâmpadas incandescentes, lâmpadas halógenas de baixa tensão, etc (cargas resistivas).
- Lâmpadas fluorescentes, lâmpadas de descarga, etc (cargas indutivas).

O telerruptor pode ser comandado por um número ilimitado de botões pulsadores e seu consumo de energia é zero.

TIPO	CORRENTE NOMINAL (A)	TENSÃO		CONTATO	EMB.	CÓDIGO.
		VCA	VCC			
ITL 16 A						
1P	16	12	6	1NA	1	A9C30011
		24	12		1	A9C30111
		48	24		1	A9C30211
		120	48		1	A9C30311
		230...240	110		1	A9C30811
2P	16	12	6	2NA	1	A9C30012
		24	12		1	A9C30112
		48	24		1	A9C30212
		120	48		1	A9C30312
		230...240	110		1	A9C30812
3P	16	12	6	1NA+1NA/ NF+1NA	-	A9C30011+A9C32016
		24	12		-	A9C30111+A9C32116
		48	24		-	A9C30211+A9C32216
		120	48		-	A9C30311+A9C32316
		230...240	110		-	A9C30811+A9C32816
4P	16	12	6	4NA	-	A9C30012+A9C32016
		24	12		1	A9C30114
		48	24		-	A9C30212+A9C32216
		120	48		-	A9C30312+A9C32316
		230...240	110		1	A9C30814

TIPO	CORRENTE NOMINAL (A)	TENSÃO		CONTATO	EMB.	CÓDIGO
		VCA	VCC			

ITL 32 A

1P	32	230...240	110	1NA	1	A9C30831
2P	32	230...240	110	2NA	-	A9C30831+A9C32836
3P	32	230...240	110	1NA+1NA/ NF+1NA	-	A9C30831+2XA9C32836
4P	32	230...240	110	4NA	-	A9C30831+3XA9C32836

EXTENSÕES PARA ITL

1P	32	230...240	110	1NA	1	A9C32836
2P	16	12	6	1NA/NF+1NA	1	A9C32016
		24	12	1NA/NF+1NA	1	A9C32116
		48	24	1NA/NF+1NA	1	A9C32216
		120	48	1NA/NF+1NA	1	A9C32316
		230...240	110	1NA/NF+1NA	1	A9C32816

Dimensões (mm)

Para consultar as dimensões dos Telerruptores iTL entre em contato com o Atendimento ao Cliente através do número 0800 7289 110 ou (11) 4501-3434 ou e-mail ccc.br@brschneider-electric.com.



PROTEÇÃO ELÉTRICA

EASYPACT

Instalação rápida com
segurança permanente



segurança
e proteção



exclusividade



facilidade
de instalação



economia

APRESENTAÇÃO DA LINHA

FUNÇÕES

TABELA DE PRODUTOS

DIMENSÕES

◀ VOLTAR AO MENU

EASYPACT

A EasyPact é a linha da Schneider Electric que oferece instalação fácil aliada com o máximo de segurança e proteção contra sobrecargas e curto-circuitos.





Disjuntores em Caixa Moldada EasyPact EZC

PROTEÇÃO DE CIRCUITOS ELÉTRICOS ATÉ 600A. DISJUNTORES COMPACTOS COM A QUALIDADE SCHNEIDER ELECTRIC PARA PROTEÇÃO DOS CIRCUITOS CONTRA SOBRECARGAS E CURTOS-CIRCUITOS.

- 1, 2 e 3 polos (monopolar, bipolar e tripolar).
- Corrente nominal: 15A a 600A.
- Tensão máxima de emprego nominal: Ue: 550V~.
- Tensão de isolamento nominal Ui: 690V~.
- Tensão de impulso suportável Uimp: 6 kV/8kV.
- Proteções contra sobrecarga e curto-circuito fixa.
- Capacidade de interrupção de curto-circuito em serviço Ics: 50% de Icu.
- Fácil instalação com auxiliares elétricos de engate rápido.
- Alimentação de energia pode ser realizada pelos bornes superiores ou inferiores.
- As correntes nominais referem-se à temperatura ambiente de 50°C.
- Atende a várias normas internacionais: ABNT NBR IEC 60947-2.
- Capacidade de interrupção conforme a norma ABNT NBR IEC 60947-2.

CAPACIDADE NOMINAL DE INTERRUPTÃO MÁXIMA EM CURTO-CIRCUITO - Icu, CONFORME A NORMA ABNT NBR IEC 60947-2:

TENSÃO NOMINAL (V~)	CAPACIDADE DE INTERRUPTÃO Icu (kA)						
	EZC100N	EZC100H			EZC250N	EZC250H	EZC400N
	3P	1P	2P	3P	3P	3P	3P
110 / 130	-	50	100	-	-	-	-
220 / 240	25	25	50	100	50	85	85
380	18	5	30	30	25	36	36
415	15	5	30	30	25	36	36
440	10	-	20	20	20	25	36
550	5	-	10	10	8	10	18

EZC100N-3P

CORRENTE NOMINAL (A)	CÓDIGO	CÓDIGO DE ENTREGA	CAPACIDADE DE INTERRUPTÃO EM CURTO-CIRCUITO - ICN (A)
15	EZC100N3015	D	1
20	EZC100N3020	D	1

CORRENTE NOMINAL (A)	CÓDIGO	CÓDIGO DE ENTREGA	EMB.
25	EZC100N3025	Q	1
30	EZC100N3030	D	1
40	EZC100N3040*	D	1 OU 21
50	EZC100N3050	D	1
60	EZC100N3060	D	1
80	EZC100N3080	D	1
100	EZC100N3100	D	1

CORRENTE NOMINAL (A)	CÓDIGO	CÓDIGO DE ENTREGA	EMB.
----------------------	--------	-------------------	------

EZC100H - 1P

15	EZC100H1015	D	1
20	EZC100H1020	D	1
25	EZC100H1025	D	1
30	EZC100H1030	D	1
40	EZC100H1040	D	1
50	EZC100H1050	D	1
60	EZC100H1060	D	1
80	EZC100H1080	D	1
100	EZC100H1100	D	1

EZC100H - 2P

15	EZC100H2015	D	1
20	EZC100H2020	D	1
25	EZC100H2025	D	1

CORRENTE NOMINAL (A)	CÓDIGO	CÓDIGO DE ENTREGA	EMB.
----------------------	--------	-------------------	------

30	EZC100H2030	M2	1
40	EZC100H2040	D	1
50	EZC100H2050	D	1
60	EZC100H2060	D	1
80	EZC100H2080	D	1
100	EZC100H21000	S	1

EZC100H - 3P

15	EZC100H3015	D	1
20	EZC100H3020	D	1
25	EZC100H3025	D	1
30	EZC100H3030	S	1
40	EZC100H3040	S	1
50	EZC100H3050	D	1
60	EZC100H3060	D	1
80	EZC100H3080	D	1
100	EZC100H3100	D	1

EZC250N/H - 3P*

125	EZC250N3125	D	1
150	EZC250N3150**	D	1
175	EZC250N3175	D	1
200	EZC250N3200	D	1
225	EZC250N3225	D	1
250	EZC250N3250	D	1

CORRENTE NOMINAL (A)	CÓDIGO	CÓDIGO DE ENTREGA	EMB.
125	EZC250H3125	D	1
150	EZC250H3150	F2	1
175	EZC250H3175	D	1
200	EZC250H3200	D	1
225	EZC250H3225	F2	1
250	EZC250H3250	D	1

EZC400N - 3P

320	EZC400N3320N	F2	1
350	EZC400N3350N	F3	1
400	EZC400N3400N	F4	1

EZC400H - 3P

320	EZC400H3320N	F2	1
350	EZC400H3350N	F2	1
400	EZC400H3400N	F2	1

EZC600N - 3P

500	EZC630N3500N	F2	1
600	EZC630N3600N	F2	1

EZC600H - 3P

500	EZC630H3500N	F2	1
600	EZC630H3600N	F2	1

Dimensões (mm)

EZC100N e EZC100H

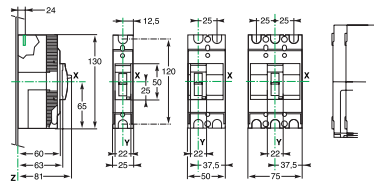

EZC250N e EZC250H

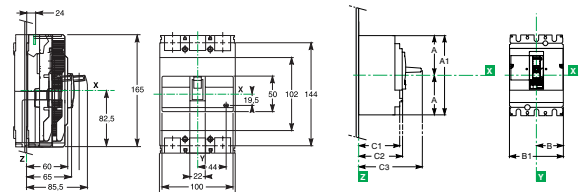

A	A1	A2	A3	A4	B	B1	B2	C1	C2	C3	F1	F2	F3
127.5	255	142.5	200	237	70	140	185	95.5	110	168	45	22.5	90



DISJUNTORES EM CAIXA MOLDADA EASYPACT CVS

PROTEÇÃO DE CIRCUITOS ELÉTRICOS ATÉ 600A. DISJUNTORES COMPACTOS COM A QUALIDADE SCHNEIDER ELECTRIC PARA PROTEÇÃO DOS CIRCUITOS CONTRA SOBRECARGAS E CURTOS-CIRCUITOS.

- 3 polos (tripolar).
- Corrente nominal: 15A a 600A.
- Tensão máxima de emprego nominal: Ue: 440V.
- Tensão de isolamento nominal Ui: 690V.
- Tensão de impulso suportável Uimp: 8kV.
- Proteções regulável contra sobrecarga e curto-circuito fixa.
- Capacidade de interrupção de curto-circuito em serviço Ics: 100 % de Icu (380 V).
- Fácil instalação com auxiliares elétricos de engate rápido.
- Alimentação de energia pode ser realizada pelos bornes superiores ou inferiores.
- As correntes nominais referem-se à temperatura ambiente de 40°C.
- Atende a várias normas internacionais: ABNT NBR IEC 60947-2.
- Capacidade de interrupção conforme a norma ABNT NBR IEC 60947-2.

CAPACIDADE NOMINAL DE INTERRUPTÃO MÁXIMA EM CURTO-CIRCUITO - Icu,
CONFORME A NORMA ABNT NBR IEC 60947-2:

TENSÃO NOMINAL (V-)	CAPACIDADE DE INTERRUPTÃO Icu (kA)						
	EZC100N	EZC100H			EZC250N	EZC250H	EZC400N
	3P	1P	2P	3P	3P	3P	3P
110 / 130	-	50	100	-	-	-	-
220 / 240	25	25	50	100	50	85	85
380	18	5	30	30	25	36	36
415	15	5	30	30	25	36	36
440	10	-	20	20	20	25	36
550	5	-	10	10	8	10	18

EasyPact CVS - Disparador Termomagnético TM-D

CORRENTE NOMINAL (A)	AJUSTE (A)	CÓDIGO	CÓD. ENTREGA	EMB.
----------------------	------------	--------	--------------	------

EASYPACT CVS 100/160/250B (25kA EM 380/415V)

100B (25kA EM 380/415 V)

TM16D	11,2A A 16A	CVS100B3016	M	1
TM25D	17,5A A 25A	CVS100B3025	Q	1
TM32D	22,4A A 32A	CVS100B3032	Q	1
TM40D	28A A 40A	CVS100B3040	Q	1
TM50D	35A A 50A	CVS100B3050	Q	1
TM63D	44,1A A 63A	CVS100B3063	M2	1
TM80D	56A A 80A	CVS100B3080	Q	1
TM100D	70A A 100A	CVS100B3100	Q	1

160B (25kA EM 380/415 V)

TM125D	87,5A A 125A	CVS160B3125	M2	1
TM160D	112A A 160A	CVS160B3160	Q	1

250B (25kA EM 380/415V)

TM200D	140A A 200A	CVS250B3200	Q	1
TM250D	175A A 250A	CVS250B3250	Q	1

EASYPACT CVS 100/160/250F (36kA EM 380/415V)

100F (36kA EM 380/415 V)

TM16D	11,2A A 16A	CVS100F3016	S	1
TM25D	17,5A A 25A	CVS100F3025	Q	1
TM32D	22,4A A 32A	CVS100F3032	Q	1
TM40D	28A A 40A	CVS100F3040	Q	1

CORRENTE NOMINAL (A)	AJUSTE (A)	CÓDIGO	CÓDIGO DE ENTREGA	EMB.
----------------------	------------	--------	-------------------	------

EASYPACT CVS 100/160/250B (25kA EM 380/415V)

100F 936 kA EM 380/415V

TM50D	35A A 50A	CVS100F3050	Q	1
TM63D	44,1A A 63A	CVS100F3063	Q	1
TM80D	56A A 80A	CVS100F3080	Q	1
TM100D	70A A 100A	CVS100F3100	Q	1

160F (36kA EM 380/415V)

TM125D	87,5A A 125A	CVS160F3125	Q	1
TM160D	112A A 160A	CVS160F3160	M2	1

250F (36kA EM 380/415V)

TM200D	140A A 200A	CVS250F3200	M2	1
TM250D	175A A 250A	CVS250F3250	M2	1

EASYPACT CVS 400/630F (36kA EM 380/415V)

400F (36kA EM 380/415V)

TM320D	224A A 320A	CVS400F3320	Q	1
TM400D	280A A 400A	CVS400F3400	Q	1

630F (36kA EM 380/415V)

TM500D	350A A 500A	CVS630F3500	Q	1
TM600D	420A A 600A	CVS630F3630	Q	1

CORRENTE NOMINAL (A)	AJUSTE (A)	CÓDIGO	CÓDIGO DE ENTREGA	EMB.
----------------------	------------	--------	-------------------	------

EASYPACT CVS 400/630N (50kA EM 380/415V)

400N (50kA EM 380/415V)

TM320D	224A A 320A	CVS400N3320	Q	1
TM400D	280A A 400A	CVS400N3400	Q	1

630F (50kA EM 380/415V)

TM500D	350A A 500A	CVS630N3500	Q	1
TM600D	420A A 600A	CVS630N3630	Q	1

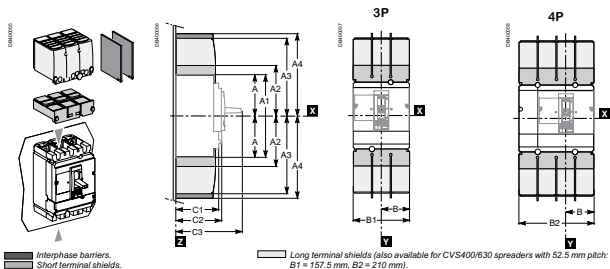

Type	A	A1	A2	A3	A4	A5	A6	A7	A8	A9	B	B1	B2	C1	C2	C3	E1
CVS100/160/250	80.5	161	94	145	178.5	155.5	236	169	220	253.5	52.5	105	140	81	86	111 ⁽²⁾	62.5
CVS400/630	127.5	255	142.5	200	237	227.5	355	242.5	300	337	70	140	185	95.5	110	168	100
Type	E2	E3	E4	E5	E6	E7	E8	F1	F2	F3	G1	G2	G3	G4	G5	ØT	U
CVS100/160/250	125	70	140	137.5	200	145	215	35	17.5	70	95	75	13.5	23	17.5	24	y 32
CVS400/630	200	113.5	227	200	300	213.5	327	45	22.5	90	-	-	-	-	-	32	y 35

(2) C3=126mm for EasyPact CVS250B/F.

Type	A14	A15	A18	B8	B9	B10	C7	C8	C9
CVS100/160/250	27.5	73	9	45.5	91	9.25	121	155	164
CVS400/630	40	123	24.6	61.5	123	5	145	179	188



PROTEÇÃO ELÉTRICA

QUADROS DE DISTRIBUIÇÃO

Segurança, conforto
e praticidade



segurança
e proteção



exclusividade



facilidade
de instalação



economia

APRESENTAÇÃO DA LINHA

TABELA DE PRODUTOS

INFORMAÇÕES TÉCNICAS

◀ VOLTAR AO MENU

QUADROS DE DISTRIBUIÇÃO

Quadros de distribuição para instalação de dispositivos modulares de 5 a 144 módulos, versões embutir ou sobrepor, porta opaca, transparente, fosca e fumê. Com design elegante e inovador que se adapta a qualquer ambiente.





EASY9

O quadro de distribuição (para uso interno) Easy9 foi desenvolvido para instalação de dispositivos modulares DIN no setor residencial. Design ergonômico e facilidade de instalação. Com porta opaca ou fumê, opções de 5, 8, 12, 16, 24, 36 e 48 módulos padrão DIN. Portas reversíveis com abertura 180° e entrada de cabos (eletrodutos) nas quatro faces.

Nº DE FILAS	CAP EM MÓDULOS DE 18MM	DIMENSÕES (MM)			CÓDIGO PORTA OPACA	CÓDIGO PORTA FUMÊ	ACESSÓRIO (VENDIDO SEPARADAMENTE)	EMB.
		A	L	P				
1	5	210	144	90	EZ9E3305	EZ9E3405	EZ9E33B04	1
1	8	210	208	90	EZ9E3308	EZ9E3408	EZ9E33B06	1
1	12	210	280	90	EZ9E3312	EZ9E3412	EZ9E33B08	1
1	16	210	335	90	EZ9E3316	EZ9E3416	EZ9E33B08	1
2	24 (2 X 12)	385	310	102	EZ9E3324	EZ9E3424	EZ9E33B11	1
3	36 (3 X 12)	560	310	102	EZ9E3336	EZ9E3436	EZ9E33B11	1
4	48 (4 X 12)	702	310	102	EZ9E3348	EZ9E3448	EZ9E33B11	1

ACESSÓRIOS

EASY9 OBTURADOR (1 PEÇA COM 5 MÓDULOS)	EZ9E33105	1
EASY9 BORNEIRA NEUTRO / TERRA PARA QUADRO 5 MÓDULOS COM 4 FUROS	EZ9E33B04	1
EASY9 BORNEIRA NEUTRO / TERRA PARA QUADRO 8 MÓDULOS COM 6 FUROS	EZ9E33B06	1
EASY9 BORNEIRA NEUTRO / TERRA PARA QUADRO 12 E 16 MÓDULOS COM 8 FUROS	EZ9E33B08	1
EASY9 BORNEIRA NEUTRO / TERRA PARA QUADRO 24, 36 E 48 MÓDULOS COM 11 FUROS	EZ9E33B11	1

DIMENSÕES DO FUNDO (MM)

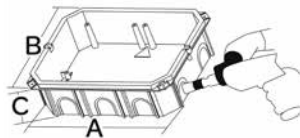

EASY9	A	B	C
05 MÓDULOS	130	197	61
08 MÓDULOS	197	197	61
12 MÓDULOS	266	197	61
16 MÓDULOS	329	197	61
24 MÓDULOS	277	335	68
36 MÓDULOS	277	540	68
48 MÓDULOS	277	628	68

DIMENSÕES (MM)

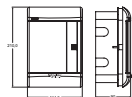

5 módulos

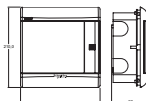

8 módulos

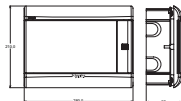

12 módulos

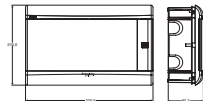

16 módulos

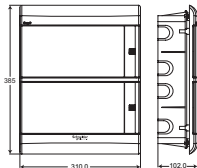

24 módulos

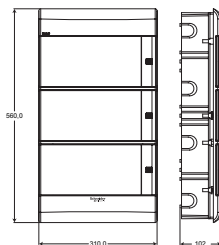

36 módulos

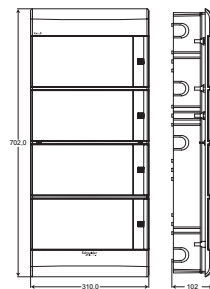

48 módulos



Mini Pragma

O quadro de distribuição (para uso interno) Mini Pragma foi desenvolvido para instalação de dispositivos modulares DIN no setor residencial. Design ergonômico e facilidade de instalação. Com porta opaca ou fosca, opções de 8, 12, 18, 24 e 36 módulos padrão DIN.

- Corrente nominal do quadro: 63 A.
- Conformidade com a norma ABNT NBR IEC 60439-3.

- Grau de proteção:
- Segundo ABNT NBR IEC 60529: IP40 (proteção contra sólidos e líquidos),
- Segundo IEC 60102: IK 07 (proteção contra choques mecânicos).
- Resistência ao fogo e calor excessivo, segundo ABNT NBR IEC 60695-2-10: 650°C/30s.
- Material tecnoplástico especialmente desenvolvido pela Schneider Electric.

RÁPIDA INSTALAÇÃO



Espaço otimizado para cabeamento



Duas placas removíveis: maior espaço de trabalho na conexão



Borneiras encaixáveis para uma colocação rápida



Chassi removível. Permite instalação no quadro com ajuste para posicionamento horizontal e vertical (versão embutir)

MINI PRAGMA DE SOBREPOR - QUADRO COM PORTA OPACA

	Nº DE FILAS	CAP. EM MÓDULOS DE 18MM	DIMENSÕES (MM)			CÓDIGO	EMB.
			A	L	P		
	1	8	228	196	101,5	MIP10108	1
	1	12	228	268	101,5	MIP10112	1
	1	18	228	376	101,5	MIP10118	1
	2	24	353	268	102	MIP10212	1
	3	36	478	267	102	MIP10312	1

MINI PRAGMA DE EMBUTIR - QUADRO COM PORTA OPACA

	Nº DE FILAS	CAP EM MÓDULOS DE 18MM	DIMENSÕES (MM)			CÓDIGO	EMB.
			A	L	P		
	1	8	252	222	98	MIP20108	1
	1	12	252	294	98	MIP20112	1
	1	18	252	402	98	MIP20118	1
	2	24	377	294	98	MIP20212	1
	3	36	502	294	98	MIP20312	1

FUNDO

	Nº DE FILAS	CAP EM MÓDULOS DE 18MM	DIMENSÕES (MM)			CÓDIGO	EMB.
			A	L	P		
	1	8	260	238	35	MIP80108	1
	1	12	260	310	35	MIP80112	1
	1	18	260	418	35	MIP80118	1
	2	24	385	310	35	MIP80212	1
	3	36	510	310	35	MIP80312	1

TAMPA - BRANCA PORTA OPACA

	Nº DE FILAS	CAP EM MÓDULOS DE 18MM	DIMENSÕES (MM)			CÓDIGO	EMB.
			A	L	P		
	1	8	260	238	35	MIP30108	1
	1	12	260	310	35	MIP30112	1
		18	260	418	35	MIP30118	1
	2	24	385	310	35	MIP30212	1
	3	36	510	310	35	MIP30312	1

TAMPA - BRANCA PORTA FOSCA

	Nº DE FILAS	CAP EM MÓDULOS DE 18MM	DIMENSÕES (MM)			CÓDIGO	EMB.
			A	L	P		
	1	8	260	238	35	MIP30108T	1
	1	12	260	310	35	MIP30112T	1
	1	18	260	418	35	MIP30118T	1
	2	24	385	310	35	MIP30212T	1
	3	36	510	310	35	MIP30312T	1

ACESSÓRIOS - MINI PRAGMA

	Nº DE FILAS	CAP EM MÓDULOS DE 18MM	DIMENSÕES (MM)			CÓDIGO	EMB.
			A	L	P		
	BORNEIRA DE 8 BORNES	8	1	4	3	MIP99038	1
	BORNEIRA DE 16 BORNES	16	2	8	6	MIP99039	1

	DESCRIÇÃO	CÓDIGO	EMB.
	SUPOORTE DE BORNEIRA (EMBALAGEM COM 2 PEÇAS) - 18 MÓDULOS	MIP99036	2
	OBTURADOR - 5 MÓDULOS	13387	1
	FECHADURA	MIP99046	1
	KIT DRY WALL	MIP99047	1

Versão sobrepor
Vista lateral

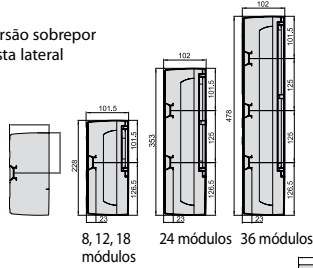

Vista frontal

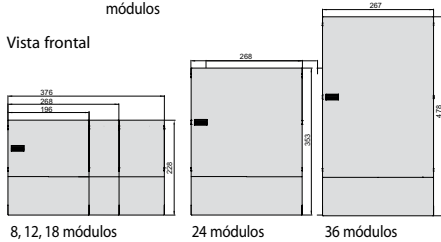

Versão embutir
Vista lateral

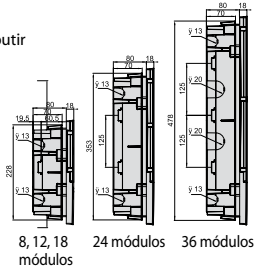

Vista frontal

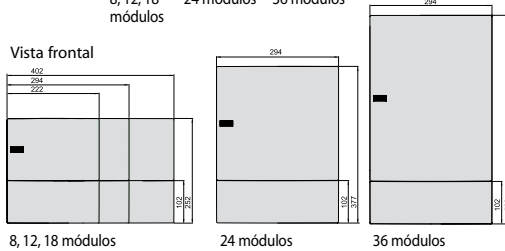





Pragma

FÁCEIS DE INSTALAR, OS QUADROS DE DISTRIBUIÇÃO PRAGMA SÃO IDEAIS PARA USO INTERNO (RESIDENCIAL, PREDIAL OU COMERCIAL) E PARA MONTAGEM DE COMPONENTES MODULARES DIN. COM DESIGN MODERNO, COMBINAM COM TODOS OS AMBIENTES.



- Em conformidade com a norma ABNT NBR IEC 60439-3, atende aos ensaios tipo TTA (aprovado nos ensaios de tipo, garantindo maior segurança, continuidade de serviço, qualidade e confiabilidade), desde que associado aos demais produtos Schneider Electric.
- Quadros de 13 e 18 módulos em material tecnoplástico*, cinza metálico e branco titânio. Porta transparente e porta opaca em material tecnoplástico* e branco titânio.
- Quadros de 24 módulos em material metal e tecnoplástico*, porta transparente (vidro) ou opaca.

* Material tecnoplástico especialmente desenvolvido pela Schneider Electric.

QUADRO MODULARES

	Nº DE MÓDULOS POR FILAS	Nº DE FILAS	CAPAC. EM MÓDULOS DE 18MM	EMB.	CÓDIGO SOBREPOR	CÓDIGO EMBUTIR
	13 MÓDULOS	1	13	1	PRA20113	PRA25113
		2	26	1	PRA20213	PRA25213
		3	39	1	PRA20313	PRA25313
		4	52	1	PRA20413	PRA25413
	18 MÓDULOS	1	18	1	PRA20118	PRA25118
		2	36	1	PRA20218	PRA25218
		3	54	1	PRA20318	PRA25318
		4	72	1	PRA20418	PRA25418
	24 MÓDULOS	1	24	1	PRA20124	PRA25124
		2	48	1	PRA20224	PRA25224
		3	72	1	PRA20324	PRA25324
		4	96	1	PRA20424	PRA25424
		5	120	1	PRA20524	PRA25524
		6	144	1	PRA20624	PRA25624

PORTA PARA QUADROS MODULARES

	Nº DE FILAS	CAPAC. EM MÓDULOS DE 18MM	EMB.	CÓDIGO TRANSPARENTE	CÓDIGO OPACA
	1	13	1	PRA15113	PRA16113
	2	26	1	PRA15213	PRA16213
	3	39	1	PRA15313	PRA16313
	4	52	1	PRA15413	PRA16413
	1	18	1	PRA15118	PRA16118
	2	36	1	PRA15218	PRA16218
	3	54	1	PRA15318	PRA16318
	4	72	1	PRA15418	PRA16418
	1	24	1	PRA15124	PRA16124
	2	48	1	PRA15224	PRA16224
	3	72	1	PRA15324	PRA16324
	4	96	1	PRA15424	PRA16424
	5	120	1	PRA15524	PRA16524
	6	144	1	PRA15624	PRA16624

EXTENSÃO PARA QUADROS DE SOBREPOR *

EXTENSÕES PARA ASSOCIAÇÃO DE QUADROS MODULARES EM MÓDULO POR FILA	Nº DE FILAS	CAPAC. EM MÓDULOS DE 18MM	CÓDIGO	EMB.	
	13/18	1 FILA	7	PRA06118	1
		2 FILAS	14	PRA06218	1
		3 FILAS	21	PRA06318	1
		4 FILAS	21	PRA06118 + PRA06218	-

*Fornecido um kit de associações PRA90001 por extensão.



EXTENSÃO PARA QUADROS DE SOBREPOR *

EXTENSÕES PARA ASSOCIAÇÃO DE QUADROS MODULARES EM MÓDULO POR FILA	Nº DE FILAS	CAPAC. EM MÓDULOS DE 18MM	CÓDIGO	EMB.	
	24	1 FILA	7	PRA06124	1
		2 FILAS	14	PRA06224	1
		3 FILAS	21	PRA06324	1
		4 FILAS	21	PRA06124 + PRA06224	-
		5 FILAS	28	PRA06224 + PRA06224	-
		6 FILAS	35	PRA06224 + PRA06324	-

PORTA OPACA PARA EXTENSÕES

	NÚMERO DE FILAS	CÓDIGO	EMB.
	1	PRA07118	1
	2	PRA07218	1
	3	PRA07318	1

MONTAGEM DAS EXTENSÕES

	NÚMERO DE FILAS	CÓDIGO	EMB.
	KIT PARA MONTAGEM DE APARELHAGEM MODULAR ATÉ 7 MÓDULOS	PRA90065	1
	PLACA FECHADA PARA MONTAGEM DE BOTÕES, SINALIZADORES E BOTÕES DE EMERGÊNCIA	PRA90066	1

MONTAGEM DAS EXTENSÕES

	ACESSÓRIO PRAGMA	CÓDIGO	EMB.
	KIT DE MONTAGEM DE APARELHOS COMPACT (SOMENTE EM 24 MÓDULOS)	PRA90068	1

OUTROS ACESSÓRIOS

	PARA COLOCAÇÃO EM OBRA	TIPO DE QUADRO	CÓDIGO	EMB.
	KIT DE ASSOCIAÇÃO	EMBUTIR	PRA90004	1
	KIT DE ASSOCIAÇÃO	EMBUTIR	PRA90005	1
	KIT DE ASSOCIAÇÃO	SOBREPOR	PRA90001	1
	REFORÇO EXTERIOR METÁLICO	SOBREPOR	PRA90003	1
	PLACAS DE FIXAÇÃO EXTERNA	SOBREPOR	PRA90009	1

	PARA COLOCAÇÃO EM OBRA	TIPO DE QUADRO	CÓDIGO	EMB.
	KIT DE FIXAÇÃO DRY-WALL	EMBUTIR	PRA90011	1
		EMBUTIR/ SOBREPOR	PRA90016G	1
	ESPELHOS FECHADOS	EMBUTIR/ SOBREPOR	PRA90017G	1
		EMBUTIR/ SOBREPOR	PRA90018G	1
	OBTURADORES (2X13 + 2X18 + 2X24)	EMBUTIR/ SOBREPOR	PRA90020G	1
		EMBUTIR/ SOBREPOR	PRA90035	1
	PORTA-ETIQUETAS	EMBUTIR/ SOBREPOR	PRA90036	1
		EMBUTIR/ SOBREPOR	PRA90037	1

OUTROS ACESSÓRIOS (CONTINUAÇÃO)

	PARA COLOCAÇÃO EM OBRA	Nº DE MÓDULOS POR FILA	TIPO DE QUADRO	CÓDIGO	EMB.
	BOLSA PORTA ESQUEMAS	13/18/24	EMBITIR/SOBREPOR	PRA90082	1
		13	EMBITIR/SOBREPOR	PRA90006	1
	COMPARTIMENTAÇÃO DE FILAS	18	EMBITIR/SOBREPOR	PRA90007	1
		24	EMBITIR/SOBREPOR	PRA90008	1
	FOLHAS DE ETIQUETAS (LOTE DE 10)	12/18/24	EMBITIR/SOBREPOR	13230	1
		13	EMBITIR/SOBREPOR	PRA90032	1
	PLACAS DE MONTAGEM UNIVERSAL	18	EMBITIR/SOBREPOR	PRA90033	1
		24	EMBITIR/SOBREPOR	PRA90034	1
	PLACA DE MONTAGEM NG 160 PARA QUADROS DE EMBUTIR			PRA90031	
	FECHADURA 405 (COM 2 CHAVES)	12/18/24	EMBITIR/SOBREPOR	PRA90039	
	KIT PARA LACRE	12/18/24	EMBITIR/SOBREPOR	PRA90083	

Dimensões (mm)

Quadros modulares de sobrepor

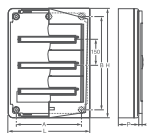

Quadros modulares	Dimensões (mm)					
		H	L	P	A	B
13 módulos	1F	300	336	123 (115)	160	200
	2F	450				350
	3F	600				500
	4F	750				650
18 módulos	1F	300	426	125 (115)	250	200
	2F	450				350
	3F	600				500
	4F	750				650
24 módulos	1F	300	550	148 (136)	340	150
	2F	450				300
	3F	600				450
	4F	750				600
	5F	900				750
	6F	1050				900

Extensões

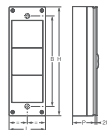

Extensões	Associação com quadros modulares	Dimensões (mm)			
		H	L	P	B
1F	13 módulos	300	200	115	206
2F		450			356
3F		600			506
1F	24 módulos	300	200	136	175
2F		450			325
3F		600			475

Quadros modulares de embutir

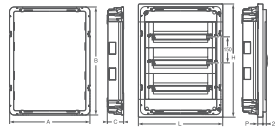

Quadros modulares	Dimensões (mm)						
		H	L	P	A	B	C
13 módulos	1F	360	396	21	366	330	86
	2F	510				480	
	3F	660				630	
	4F	810				780	
18 módulos	1F	360	486	23	456	330	86
	2F	510				480	
	3F	660				630	
	4F	810				780	
24 módulos	1F	360	610	30	570	330	95
	2F	510				480	
	3F	660				630	
	4F	810				780	
	5F	960				930	
	6F	1110				1080	



BLOCO DE DISTRIBUIÇÃO LINERGY DX / LINERGY FM / LINERGY DS

BLOCO DE DISTRIBUIÇÃO TETRAPOLAR QUE PODE SER INSTALADO EM TRILHO DIN PADRÃO OU EM UMA PLACA DE MONTAGEM.

- Alimentação simplificada para as entradas principais.
- Fácil balanceamento de fases.
- Cabeamento fácil graças à excelente acessibilidade.
- Cabeamento visível.
- Isolação entre fases.
- Em conformidade com a norma IEC 60947-7-1.
- Corrente nominal (A) até 160A.
- Tensão nominal de operação (Ue): 440V.
- Suportabilidade às correntes de curto-circuito compatível com a capacidade de interrupção dos disjuntores modulares Schneider Electric.



CORRENTE	DESCRIÇÃO	EMB.	CÓDIGO
REPARTIDOR LINERGY DX 63A			
ATÉ 63A	TETRAPOLAR DISTRIBUIÇÃO PELA PARTE SUPERIOR	1	04040
	TETRAPOLAR DISTRIBUIÇÃO PELA PARTE INFERIOR	1	04041



REPARTIDOR LINERGY FM 80A			
ATÉ 80A	TETRAPOLAR 24 MÓDULOS	1	04000



DISTRIBUIDOR LINERGY DS 160A			
ATÉ 125A	4 X 12 TERMINAIS	1	LGY412548
	4 X 15 TERMINAIS	1	LGY412560
ATÉ 160A	4 X 12 TERMINAIS	1	LGY416048



PROTEÇÃO ELÉTRICA

COMPACT NB

Eficiência com a
máxima proteção



segurança
e proteção



exclusividade



facilidade
de instalação



economia

APRESENTAÇÃO DA LINHA

TABELA DE PRODUTOS

DIMENSÕES

◀ VOLTAR AO MENU



Proteção de circuitos elétricos até 800A

DISJUNTORES COMPACTOS COM A QUALIDADE SCHNEIDER ELECTRIC PARA PROTEÇÃO DOS CIRCUITOS CONTRA SOBRECARGAS E CURTOS-CIRCUITOS.

- 3 polos (tripolar).
- Corrente nominal: 600A a 800A.
- Tensão máxima de emprego nominal: U_e : 690V~ para NB800N.
- Tensão de isolamento nominal U_i : 750V~ para NB800N.
- Tensão de impulso suportável U_{imp} : 8 kV para NB800N.
- Proteção contra sobrecarga fixa e para curto-circuito de 2 a $10 \times I_n$ (corrente nominal) para NB800N.
- Capacidade de interrupção de curto-circuito em serviço I_{cs} : 50% de I_{cu} .
- Alimentação de entrada de energia pode ser realizada pelos bornes superiores ou inferiores.
- As correntes nominais referem-se à temperatura ambiente de 40°C.

CAPACIDADE NOMINAL DE INTERRUPTÃO MÁXIMA EM CURTO-CIRCUITO - I_{cu} , CONFORME A NORMA ABNT NBR IEC 60947-2:

TENSÃO NOMINAL (V [~])	CAPACITAÇÃO DE INTERRUPTÃO I_{cu} (KA)	
	NB600N	NB800N
220	30	42
380	25	36
440	18	35
550	-	-

CORRENTE NOMINAL (A)	CÓDIGO	CÓDIGO DE ENTREGA	EMB.
600A	33906	M2	1
700A	33907	M2	1
800A	33908	S	1

Dimensões (mm)

NB800N

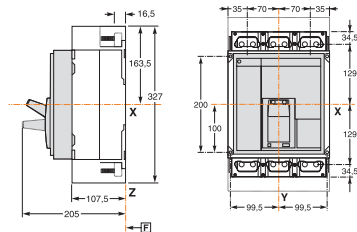



PROTEÇÃO ELÉTRICA

INTERPACT INS

Operação fácil e segura
para baixa tensão



segurança
e proteção



exclusividade



facilidade
de instalação



economia

APRESENTAÇÃO DA LINHA

TABELA DE PRODUTOS

DIMENSÕES

◀ VOLTAR AO MENU

INTERPACT INS

A Interpact INS é a linha de interruptores-seccionadores da Schneider Electric própria para instalações de baixa tensão. É fácil de operar (possui comando rotativo frontal e lateral). Confira mais atributos:



Interruptores-seccionadores Interpact INS

OS INTERRUPTORES-SECCIONADORES, INTERPACT INS SÃO PRÓPRIOS PARA SEREM APLICADOS EM INSTALAÇÕES DE BAIXA TENSÃO, ATENDEM A CATEGORIA DE UTILIZAÇÃO AC23-A QUE GARANTE O COMANDO DE TODOS OS TIPOS DE CARGA.

Características Gerais:

- Conformidade com as normas ABNT NBR IEC 60947-1 e IEC 60947-3.
- Tensão de operação nominal de 500V/ 690V.
- Corrente de operação nominal: AC23A.
- Tensão suportável de tensão impulso nominal: 8kV.
- Correntes de operação nominal referenciada a 60°C.
- Comando rotativo frontal e lateral.
- Seccionamento plenamente aparente.
- Próprios para serem instalados em ambientes com grau de poluição 3 segundo ABNT NBR IEC 60947-1.

CATEGORIA DE UTILIZAÇÃO AC 380V

CORRENTE NOMINAL (A)	CATEGORIA DE UTILIZAÇÃO		APLICAÇÃO TÍPICA
	OPERAÇÃO FREQUENTE	OPERAÇÃO NÃO FREQUENTE	
ALTERNADA	AC-20A	AC-20B	ABRIR E FECHAR SEM CARGA
	AC-21A	AC-21B	COMANDAR CARGAS RESISTIVAS CONSIDERANDO INCLUSIVE SOBRECARGAS MODERADAS
	AC-22A	AC-22B	COMANDAR CARGAS MISTAS, RESISTIVAS COM INDUTIVAS, CONSIDERANDO INCLUSIVE SOBRECARGAS MODERADAS
	AC-23A	AC-23B	COMANDAR MOTORES ELÉTRICOS OU CARGAS ALTAMENTE INDUTIVAS

MANOLA PRETA

CORRENTE TÉRMICA (A)	CÓDIGO	AC23 (A)	3P	CÓDIGO DE ENTREGA	EMB.
INS40	40	40	28900	D	1
INS63	63	63	28902	D	1
INS80	80	80	28904	D	1
INS100	100	100	28908	D	1
INS125	125	125	28910	D	1
INS160	160	160	28912	D	1

Dimensões (mm)

INS40 a 160
Manopla frontal

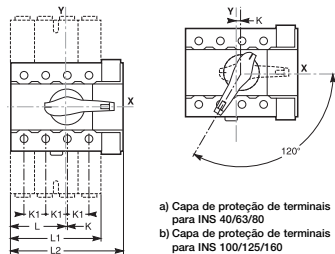
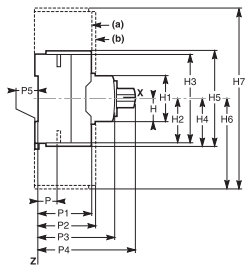

a) Capa de proteção de terminais para INS 40/63/80

b) Capa de proteção de terminais para INS 100/125/160

TIPO	H	H1	H2	H3	H4	H5	H6	H7	K	K1
INS 40/63/80	22.5	45	40.5	81	42.5	85	73.5	147	1	18
INS 100/125/160	22.5	45	50	100	50	100	110	220	7.5	30

TIPO	L	L1	L2	P	P1	P2	P3	P4	P5
INS 40/63/80	46	73	90	21.3	43	47	62.5	79	5
INS 100/125/160	67.5	119	135	18.5	45	47	62.5	79	5



PROTEÇÃO ELÉTRICA, COMANDOS E SINALIZAÇÃO

TESYS

APRESENTAÇÃO DA LINHA

TABELA DE PRODUTOS

◀ VOLTAR AO MENU

Partida e proteção para
motores elétricos



segurança
e proteção



tecnologia



facilidade
de instalação



economia

TESYS

Contatores e relés térmicos para proteção e manobra de motores TeSys.



CONTADORES

O contator eletromagnético é um dispositivo de manobra (conexão e desconexão) mecânico comandado por um eletroímã.

Quando a bobina do eletroímã é alimentada, o contator fecha, estabelecendo por intermédio dos polos, o circuito entre a rede de alimentação e a carga.

Os contatores são dispositivos robustos que podem ser submetidos a exigentes cadências de manobras com tipos distintos de cargas.

A norma ABNT NBR IEC 60947-1 define os diferentes tipos de categorias de emprego que fixam os valores de corrente a estabelecer ou interromper mediante contatores.

Citaremos somente as categorias para circuito de potência em corrente alternada (CA), sabendo-se que existem categorias similares para corrente contínua (CC) e circuitos de controle em CA e CC.

TESYS K

CONTADORES COM BOBINA EM CORRENTE ALTERNADA

CÓDIGO	CORRENTE (A) AC3	CORRENTE (A) AC1	COMPRIMENTO	EMB.
LC1 K0610** (3)	6	20	1NA	1
K0601**	6	20	1NF	1
K0910** (3)	9	20	1NA	1
K0901**	9	20	1NF	1
K1210**	12	20	1NA	1
K1201**	12	20	1NF	1
K1610**	16	20	1NA	1
K1601**	16	20	1NF	1

CONTADORES COM BOBINA EM CORRENTE CONTÍNUA

CÓDIGO	CORRENTE (A) AC3	CORRENTE (A) AC1	COMPRIMENTO	EMB.
LP1 K0610**	6	20	1NA	1
K0601**	6	20	1NF	1
K0910**	9	20	1NA	1
K0901**	9	20	1NF	1
K1210**	12	20	1NA	1
K1201**	12	20	1NF	1

POR REFERÊNCIA

24	48	110	220	380	440
B7	E7	F7	M7	Q7	R7
D	M	D	D	D	F2
D	M	D	D	D	M2
D	M	D	D	D	F2
D	M	D	D	M	L
D	M	D	D	M	F
D	M	D	S	M	M2
M	F2	F2	D	M	F
D	M2	F2	S	F	L

POR REFERÊNCIA

24	48	110	125	220
BD	ED	FD	GD	MD
D	D	M	F2	M2
D	M	M2	F2	M2
D	M	M	M	M2
D	M	M	M2	M2
D	M2	M2	M2	M2
M	M2	M2	M2	M2

CONTADORES DE BAIXO CONSUMO (CORRENTE CONTÍNUA)

CÓDIGO	CORRENTE (A) AC3	CORRENTE (A) AC1	COMPRIMENTO	EMB.
LP4 K0610***	6	20	1NA	1
K0601***	6	20	1NF	1
K0910***	9	20	1NA	1
K0901***	9	20	1NF	1
K1210***	12	20	1NA	1
K1201***	12	20	1NF	1

POR REFERÊNCIA

12 JW3	24 BW3	48 EW3	72 SW3	220
F2	D	L	M2	MD
F2	D	M2	L	M2
M2	D	M2	L	M2
M2	D	M2	L	M2
M2	D	M2	M2	M2
L	M	L	L	M2

Dimensões (mm)

LC1-K, LC7-K, LP1-K

Em painel

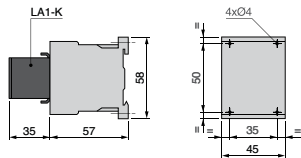

Em 1 perfil assimétrico DZ5-MB com placa encaixável LA9-D973

Montagem em perfil AM1-DP200 ou AM1 DE200 (35 mm)

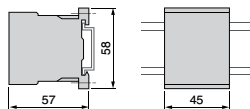

DX1-AP25



RELÉS DE PROTEÇÃO TÉRMICA MODELO LR2K

CÓDIGO	FAIXA (A)	EMB.	POR REFERÊNCIA
LR2 K0301	0,11 - 0,16	1	M
K0302	0,16 - 0,23	1	M
K0303	0,23 - 0,36	1	M
K0304	0,36 - 0,54	1	D
K0305	0,54 - 0,8	1	D
K0306	0,8 - 1,2	1	D
K0307	1,2 - 1,8	1	D
K0308	1,8 - 2,6	1	D
K0310	2,6 - 3,7	1	D
K0312	3,7 - 5,5	1	D
K0314	5,5 - 8	1	D
K0316	8 - 11,5	1	D
K0321	10 - 14	1	D
K0322	12 - 16	1	D

Dimensões (mm)

SEPARATE MOUNTING WITH TERMINAL BLOCK LA7
K0064 ON 35MM RAIL (AM1 DP200 OR AM1 DE200)

AM1	C
DP200	78,5
DE200	86

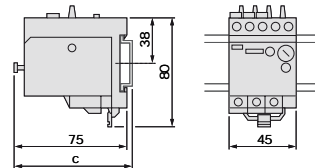



TESYS D

CONTADORES TRIPOLARES - CORRENTE ALTERNADA COM CONEXÃO POR PARAFUSO

CÓDIGO	CORRENTE (A) AC3	CORRENTE (A) AC1	EMB.
LC1 D09** (3)	9	25	1
D12** (3)	12	25	1
D18** (3)	18	32	1
D25** (3)	25	40	1
D32** (3)	32	50	1
D38** (3)	38	50	1
D40A** (2) (4)	40	60	1
D50A** (2) (4)	50	80	1
D65A** (2) (4)	65	80	1
D80** (4)	80	125	1
D95**	95	125	1
D115**	115	200	1
D150**	150	200	1

TENSÕES USUAIS (1)

POR REFERÊNCIA

24	48	110	220	380	440
B7	E7	F7	M7	Q7	R7
D	D	D	D	D	D
S	D	D	D	D	D
S	D	D	D	D	D
D	D	D	D	D	D
D	D	D	D	D	D
D	D	D	D	Q	Q
D	D	D	D	D	D
D	D	D	D	D	M
D	D	D	D	M	F2
D	D	D	D	M	M
D	M	D	D	M	M
G	M	D	D	G	M
M	M	D	D	M	M2

TESYS D

CONTADORES DE BAIXO CONSUMO (CORRENTE CONTÍNUA) COM CONEXÃO POR PARAFUSO

CÓDIGO	CORRENTE (A) AOS	CORRENTE (A) AO1	EMB.
LC1 D09**	9	25	1
D12**	12	25	1
D18**	18	32	1
D25**	25	40	1
D32**	32	50	1
D38**	38	50	1
D40A** (2)	40	60	1
D50A** (2)	50	80	1
D65A** (2)	65	80	1
D80**	80	125	1
D95**	95	125	1
D115**	115	200	1
D150**	150	200	1

CONTADORES TRIPOLARES - BAIXO CONSUMO COM CONEXÃO POR PARAFUSO

CÓDIGO	CORRENTE (A) AOS	CORRENTE (A) AO1	EMB.
LC1 D09**	9	25	1
D12**	12	25	1
D18**	18	32	1
D25**	25	40	1
D32**	32	50	1
D38**	38	50	1

TENSÕES USUAIS (1)

POR REFERÊNCIA

12	24	48	110	125	220
JD	BD	ED	FD	GD	MD
Q	D	Q	M	D	Q
Q	D	Q	M	D	D
Q	D	Q	Q	D	D
S	D	Q	D	Q	S
D	D	Q	D	D	Q
Q	D	Q	Q	Q	Q
M2	D	M	M	F2	M
F2	D	M	M	D	M
M2	D	M	F	F2	M
M2	D	M	M	D	F2
M2	D	L	F2	F2	M2
L	D	M2	F	F2	F2
L	D	F2	F2	M2	F2

TENSÕES USUAIS (1)

POR REFERÊNCIA

5	24	48	72
AL	BL	EL	SL
M2	D	M2	M2
M2	D	M	M2
M2	D	M	M2
L	M	M	M2
L	D	M2	M2
L	Q	M2	M2

Dimensões (mm)

LC1 D09...D38, DT20...DT40

EM PERFIL AM1 DP200, DR200 OU AM1 DE200 (LARGURA 35 MM)

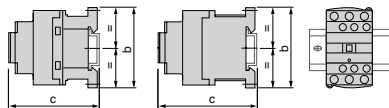

LC1 D40A A D65A, LC1 D80 E D95, LP1 D40 A D80

EM PERFIL AM1 DL200 OU DL201 (LARGURA 75MM)

EM PERFIL AM1 ED *** OU AM1 DE200 (LARGURA 35MM)

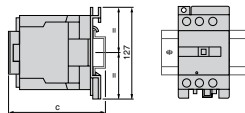

LC1 D115, D150

EM 2 PERFIS DZ5 MB COM 120 MM ENTRE EIXOS

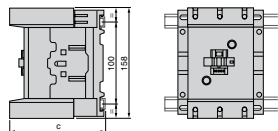

LC1	D09...D18	D25...D38	DT2 E DT25	DT32 E DT40
B	77	85	85	100
C (AM1 DP200 OU DR200) (1)	88	94	94	109
C (AM1 DE200) (1)	96	102	102	117

CIRCUITO DE COMANDO EM CORRENTE CONTÍNUA

B	77	85	94	109
C (AM1 DP200 OU DR200) (1)	97	103	103	118
C (AM1 DE200) (1)	105	110	111	1236

LC1	D40A... D65A	D80 E D95
C (AM1 DL200) (1)	-	147
C (AM1 DL201)(1)	-	137
C (AM1 ED *** OU DE200) (1)	128	137

CIRCUITO DE COMANDO EM CORRENTE CONTÍNUA

C (AM1 DL200) (1)	-	205
C (AM1 DL201)(1)	-	195
C (AM1 ED *** OU DE200) (1)	128	128

LC1	D40A... D65A	D80 E D95
C (AM1 DL200 OU DR200)	134,5	117,5
C (AM1 DE200 OU ED (***)	142,5	128125,5

CÓDIGO	ASSOCIAÇÃO CONTADOR	FAIXA DE REGULAGEM (A)	EMB.
COM CONEXÃO POR PARAFUSO			

RELÉ DE PROTEÇÃO TÉRMICA CLASSE 10

LRD 01	D09...D38	0,10...0,16	1
2	D09...D38	0,16...0,25	1
3	D09...D38	0,25...0,40	1
4	D09...D38	0,40...0,63	1
5	D09...D38	0,63...1	1
06 (2)	D09...D38	1...1,6	1
07 (2)	D09...D38	1,6...2,5	1
08 (2)	D09...D38	2,5...4	1
10 (2)	D09...D38	4...6	1
12 (2)	D09...D38	5,5...8	1
14 (2)	D09...D38	7...10	1
16 (2)	D12...D38	9...13	1
21 (2)	D18...D38	12...18	1
22 (2)	D25...D38	16...24	1
32 (2)	D25...D38	23...32	1
35	D32...D38	30...38	1
313 (1)	D40A...D65A	9...13	1
318 (1)	D40A...D65A	12...18	1
325 (1)	D40A...D65A	17...25	1
332 (1)	D40A...D65A	23...32	1
340 (1)	D40A...D65A	30...40	1
350 (1) (3)	D40A...D65A	37...50	1
365 (1)	D50A E D65A	48...65	1
3361	D80 E D95	55...70	1
3363	D80 E D95	63...80	1
3365	D80 E D95	80...104	1
4365	D115 E D150	80...104	1
4367	D115 E D150	95...120	1
4369	D150	110...140	1

Dimensões (mm)

LRD 01...35

Montagem direta sob os contadores com parafusos estribo

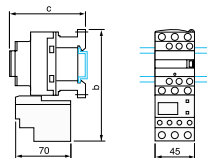

LC1	D09...D18	D25...D38
b	123	137
c		

LRD 1508...32

Montagem direta sob os contadores com parafusos estribo

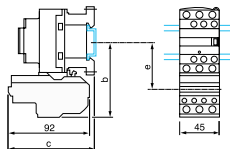

LC1	~ D09...D18	~ D25...D38	D09...D18	D25...D38
B	90	97	90	97
C	97	96	107	106
E	53	60	53	60

LRD 013...223

Montagem direta sob os contadores com conexões por mola

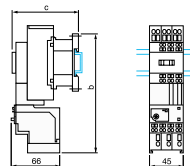

LC1	D093...D253
b	168
c	

LRD 313 ...365

Montagem direta sob os contadores LC1 D40A...D65A com parafusos ou conectores EverLink®

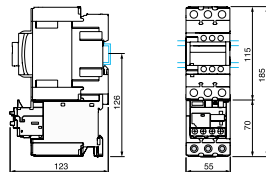

LRD 3136 ...3656

Montagem direta sob os contadores LC1 D40A...D65A com terminais tipo olhal

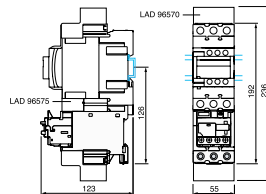



Easypact TVS

CONTADORES LC1E PARA CONTROLE DE MOTORES ATÉ 45 KW/60 CV EM 440V, CATEGORIA AC-3

POTÊNCIAS MÁXIMAS NORMALIZADAS DOS MOTORES TRIFÁSICOS 50/60 HZ CATEGORIA AC-3						CORRENTE NOMINAL DE OPERAÇÃO EM AC-3 440V ATÉ	CONTATOS AUXILIARES INSTANTÂNEOS	REF. DE BASE, A COMPLETAR PELO CÓD. DA TENSÃO
220V 230V	380V 400V	440V						FIXAÇÃO (1)
KW	CV	KW	CV	KW	CV	A		

CONTADORES TRIPOLARES CONEXÃO POR PARAFUSO

1.1	1.5	2.2	3	2.2	3	6	1	0	LC1E0610**
1.1	1.5	2.2	3	2.2	3	6	0	1	LC1E0601**
2.2	3	4	5	4	5	9	1	0	LC1E0910**
2.2	3	4	5	4	5	9	0	1	LC1E0901**
3	4	5.5	7.5	5.5	7.5	12	1	0	LC1E1210**
3	4	5.5	7.5	5.5	7.5	12	0	1	LC1E1201**
4	5	7.5	10	9	12.5	18	1	0	LC1E1810**
4	5	7.5	10	9	12.5	18	0	1	LC1E1801**
5.5	7.5	11	15	11	15	25	1	0	LC1E2510**
5.5	7.5	11	15	11	15	25	0	1	LC1E2501**
7.5	10	15	20	15	20	32	1	0	LC1E3210**
7.5	10	15	20	15	20	32	0	1	LC1E3201**
9	12.5	18.5	25	18.5	25	38	1	0	LC1E3810**
9	12.5	18.5	25	18.5	25	38	0	1	LC1E3801**
11	15	18.5	25	22	30	40	1	1	LC1E40**
15	20	22	30	25/30	30/40	50	1	1	LC1E50**
18.5	25	30	40	37	50	65	1	1	LC1E65**
22	30	37	50	45	60	80	1	1	LC1E80**

(1) LC1E06 A E65: MONTAGEM POR ENCAIXE EM TRILHO 5 35MM AM1DP OU POR PARAFUSO DE FIXAÇÃO.
LC1E80 E E95: MONTAGEM POR ENCAIXE EM TRILHO 5 35MM AM1DL OU POR PARAFUSO DE FIXAÇÃO.

Tensão	24V	110V	220V	380V	440V
CA (50/60 Hz)	B7	F7	M7	Q7	R7



Relés de Proteção Térmica - Modelo LRE

FAIXA DE REGULAGEM DO RELÉ (A)	FUSÍVEIS A UTILIZAR COM RELÉ ESCOLHIDO		PARA USO COM CONTADOR LC1E	REFERÊNCIA
	AM (A)	GG (A)		

CLASSE 10 A (1) PARA CONEXÃO POR PARAFUSO

0,10...0,16	0,25	2	E06...E38	LRE01
0,16...0,25	0,5	2	E06...E38	LRE02
0,25...0,40	1	2	E06...E38	LRE03
0,40...0,63	1	2	E06...E38	LRE04
0,63...1	2	4	E06...E38	LRE05
1...1,6	2	4	E06...E38	LRE06
1,6...2,5	4	6	E06...E38	LRE07
2,5...4	6	10	E06...E38	LRE08
4...6	8	16	E06...E38	LRE10
5,5...8	12	20	E09...E38	LRE12
7...10	12	20	E09...E38	LRE14
9...13	16	25	E12...E38	LRE16
12...18	20	35	E18...E38	LRE21
16...24	25	50	E25...E38	LRE22
23...32	40	63	E25...E38	LRE32
30...38	40	80	E38	LRE35
17...25	25	50	E40...E95	LRE322
23...32	40	63	E40...E95	LRE353
30...40	40	100	E40...E95	LRE355
37...50	63	100	E50...E95	LRE357
48...65	63	100	E65...E95	LRE359
55...70	80	125	E80/E95	LRE361
63...80	80	125	E80/E95	LRE363
80...104	80	160	E95	LRE365



PROTEÇÃO ELÉTRICA, COMANDOS E SINALIZAÇÃO

LE1-E

APRESENTAÇÃO DA LINHA

TABELA DE PRODUTOS

◀ VOLTAR AO MENU

Chave de partida



segurança
e proteção



tecnologia



facilidade
de instalação



eficiência
energética

LE1-E

Chaves de partida direta em cofre ideal para manobra e proteção de motores elétricos.



CHAVES DE PARTIDA DIRETA EM COFRE LE1-E

- Para manobra e proteção de motores elétricos trifásicos e monofásicos.
- Para motores trifásicos até 15CV em 220V / 60Hz, 25CV em 380V / 60Hz e 30CV em 440V / 60Hz.
- Chaves fornecidas com contadores, relés térmicos e botões liga e desliga em caixa termoplástica.
- Instalação e manutenção fácil e rápida.
- Maior espaço interno.
- Possibilidade de conexão elétrica pela base e pelo fundo da chave.
- Projetada e fabricada conforme especificações técnicas da IEC 60 947.

CÓDIGO	IN	EMB.
--------	----	------

CHAVES MAGNÉTICAS PARTIDA DIRETA EM COFRE COM RELÉ TÉRMICO

LE1-E0.16CV220**	1 A	1
E0.33CV220**	1,6 A	1
E0.5CV220**	2,5 A	1
E1CV220**	4 A	1
E1.5CV220**	6 A	1
E2CV220** (1)	8 A	1
E3CV220** (1)	9 A	1
E4CV220** (1)	12 A	1
E6CV220** (1)	18 A	1
E7.5CV220** (1)	23 A	1
E10CV220** (1)	32 A	1
E15CV220** (1)	38 A	1
E0.16CV380**	0,63 A	1
E0.33CV380**	1 A	1
E0.5CV380**	1,6 A	1
E1CV380**	2,5 A	1
E1.5CV380**	4 A	1
E3CV380**	6 A	1
E4CV380**	8 A	1
E6CV380**	9 A	1
E7.5CV380**	12 A	1
E10CV380**	18 A	1
E15CV380**	23 A	1
E20CV380**	32 A	1
E25CV380**	38 A	1
E0.16CV440**	0,63 A	1
E0.33CV440**	1 A	1
E0.75CV440**	1,6 A	1
E1.5CV440**	2,5 A	1
E2CV440**	4 A	1
E3CV440**	6 A	1
E5CV440**	8 A	1
E6CV440**	9 A	1
E7.5CV440**	12 A	1
E12.5CV440**	18 A	1
E15CV440**	23 A	1
E20CV440**	32 A	1
E30CV440**	38 A	1

TENSÕES USUAIS (1)

POR REFERÊNCIA					
24	48	110	220	380	440
B7	E7	F7	M7	Q7	R7
M2	M2	L	F2	L	L
L	L	L	D	L	L
L	L	Q	D	L	L
L	L	Q	D	L	L
L	L	L	S	L	L
L	L	Q	D	Q	L
L	L	Q	D	L	L
L	L	Q	D	L	L
L	L	Q	S	L	L
L	L	G5	S	L	L
L	L	M2	S	L	L
L	L	Q	D	L	L
L	L	L	Q	Q	L
L	L	L	Q	Q	L
L	L	L	D	D	L
L	L	M2	D	S	L
L	L	L	Q	S	L
L	L	L	Q	S	L
L	L	L	Q	S	L
L	L	L	Q	S	L
L	L	L	Q	D	L
L	L	L	Q	D	L
L	L	L	Q	S	L
H3	L	L	Q	D	L
L	L	L	Q	S	L
L	L	L	Q	D	L
L	L	L	L	L	F2
L	L	L	L	L	Q
L	L	L	Q	L	Q
L	L	L	L	L	Q
L	L	L	Q	L	Q
L	L	L	L	L	Q
L	L	L	Q	L	D
L	L	L	L	L	Q
L	L	L	L	L	Q
L	L	L	M	L	Q
L	L	L	L	L	Q
L	L	L	L	L	Q
L	L	L	L	L	Q
L	L	L	L	L	M

Dimensões (mm)

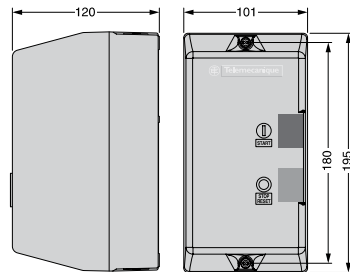



PROTEÇÃO ELÉTRICA, COMANDOS E SINALIZAÇÃO

HARMONY

APRESENTAÇÃO DA LINHA

TABELA DE PRODUTOS

◀ VOLTAR AO MENU

Botões, sinalizadores e
comutadores plásticos



segurança
e proteção



economia



facilidade
de instalação

BOTÕES MODULARES E SINALIZADORES MONOBLOCOS PLÁSTICOS 22MM HARMONY EASY XA2

- Linha compacta e econômica, simples de instalar e utilizar, protege as pessoas e instalações devido à sua inviolabilidade.
- Ideal para quadros de distribuição elétrica em edifícios, comando e sinalização de motores, bombas e máquinas.
- Podem ser utilizados com a linha de botoeiras XAL-E.

CÓDIGO	DESCRIÇÃO	EMB.
XA2EA11	BOTAO 22MM PLASTICO A IMPULSAO 1NA BRANCO	10
XA2EA21	BOTAO 22MM PLASTICO A IMPULSAO 1NA PRETO	10
XA2EA31	BOTAO 22MM PLASTICO A IMPULSAO 1NA VERDE	10
XA2EA51	BOTAO 22MM PLASTICO A IMPULSAO 1NA AMARELO	10
XA2EA61	BOTAO 22MM PLASTICO A IMPULSAO 1NA AZUL	10
XA2EA42	BOTAO 22MM PLASTICO A IMPULSAO 1NF VERMELHO	10
XA2EA3311	BOTAO 22MM PLASTICO A IMPULSAO COM GRAVAÇÃO "I" 1NA VERDE	5
XA2EA3341	BOTAO 22MM PLASTICO A IMPULSAO COM GRAVAÇÃO "SETA" 1NA BRANCO	5
XA2EA3351	BOTAO 22MM PLASTICO A IMPULSAO COM GRAVAÇÃO "SETA" 1NA PRETO	5
XA2EA4322	BOTAO 22MM PLASTICO A IMPULSAO COM GRAVAÇÃO "O" 1NF VERMELHO	5
XA2EA4342	BOTAO 22MM PLASTICO A IMPULSAO COM GRAVAÇÃO "STOP" 1NF VERMELHO	5
XA2EC21	BOTAO 22MM PLASTICO SOCO A IMPULSAO D40MM 1NA PRETO	5
XA2EC42	BOTAO 22MM PLASTICO SOCO A IMPULSAO D40MM 1NF VERMELHO	5
XA2EC51	BOTAO 22MM PLASTICO SOCO A IMPULSAO D40MM 1NA AMARELO	5
XA2ER21	BOTAO 22MM PLASTICO SOCO A IMPULSAO D60MM 1NA PRETO	5
XA2EH011	BOTAO 22MM PLASTICO A IMPULSAO COM RETENCAO 1NA BRANCO	5
XA2EH021	BOTAO 22MM PLASTICO A IMPULSAO COM RETENCAO 1NA PRETO	5
XA2EH031	BOTAO 22MM PLASTICO A IMPULSAO COM RETENCAO 1NA VERDE	5



CÓDIGO	DESCRIÇÃO	EMB.
XA2EH042	BOTAO 22MM PLASTICO A IMPULSAO COM RETENCAO 1NF VERMELHO	5
XA2EH051	BOTAO 22MM PLASTICO A IMPULSAO COM RETENCAO 1NA AMARELO	5
XA2EH061	BOTAO 22MM PLASTICO A IMPULSAO COM RETENCAO 1NA AZUL	5
XA2EW31B1	BOTAO 22MM PLASTICO ILUMINADO LED 24V CC/CA BRANCO 1NA	5
XA2EW33B1	BOTAO 22MM PLASTICO ILUMINADO LED 24 CC/CA VERDE 1NA	5
XA2EW34B1	BOTAO 22MM PLASTICO ILUMINADO LED 24 CC/CA VERMELHO 1NA	5
XA2EW35B1	BOTAO 22MM PLASTICO ILUMINADO LED 24 CC/CA AMARELO 1NA	5
XA2EW36B1	BOTAO 22MM PLASTICO ILUMINADO LED 24 CC/CA AZUL 1NA	5
XA2EW31M1	BOTAO 22MM PLASTICO ILUMINADO LED 220 VCA BRANCO 1NA	5
XA2EW33M1	BOTAO 22MM PLASTICO ILUMINADO LED 220 VCA VERDE 1NA	5
XA2EW34M1	BOTAO 22MM PLASTICO ILUMINADO LED 220 VCA VERMELHO 1NA	5
XA2EW35M1	BOTAO 22MM PLASTICO ILUMINADO LED 220 VCA AMARELO 1NA	5
XA2EW36M1	BOTAO 22MM PLASTICO ILUMINADO LED 220 VCA AZUL 1NA	5
XA2EW31Q1	BOTAO 22MM PLASTICO ILUMINADO LED 380 VCA BRANCO 1NA	5
XA2EW33Q1	BOTAO 22MM PLASTICO ILUMINADO LED 380 VCA VERDE 1NA	5
XA2EW34Q1	BOTAO 22MM PLASTICO ILUMINADO LED 380 VCA VERMELHO 1NA	5
XA2EW35Q1	BOTAO 22MM PLASTICO ILUMINADO LED 380 VCA AMARELO 1NA	5
XA2EW36Q1	BOTAO 22MM PLASTICO ILUMINADO LED 380 VCA AZUL 1NA	5
XA2ED21	COMUTADOR 22MM PLASTICO MANOPLA CURTA 2 POS FIXA 1NA	10
XA2ED25	COMUTADOR 22MM PLASTICO MANOPLA CURTA 2 POS FIXA 1NA + 1NF	10
XA2ED33	COMUTADOR 22MM PLASTICO MANOPLA CURTA 3 POS FIXA 2NA	10
XA2ED53	COMUTADOR 22MM PLASTICO MANOPLA CURTA 3 POS RETORNO CENTRO 2NA	10
XA2ED41	COMUTADOR 22MM PLASTICO MANOPLA CURTA 2 POS RETORNO 1NA	10
XA2EJ21	COMUTADOR 22MM PLASTICO MANOPLA LONGA 2 POS FIXA 1NA	10



CÓDIGO	DESCRIÇÃO	EMB.	
XA2EJ25	COMUTADOR 22MM PLASTICO MANOPLA LONGA 2 POS FIXA 1NA + 1NF	10	
XA2EJ33	COMUTADOR 22MM PLASTICO MANOPLA LONGA 3 POS FIXA 2NA	10	
XA2EJ53	COMUTADOR 22MM PLASTICO MANOPLA LONGA 3 POS RETORNO CENTRO 2NA	10	
	XA2EG21	COMUTADOR 22MM PLASTICO CHAVE 2 POS FIXA RETIRA ESQUERDA 1NA	10
	XA2EG43	COMUTADOR 22MM PLASTICO CHAVE 2 POS FIXA RETIRA ESQ E DIR 2NA	10
	XA2EG63	COMUTADOR 22MM PLASTICO CHAVE 2 POS RETORNO RETIRA ESQUERDA 2NA	10
	XA2EG73	COMUTADOR 22MM PLASTICO CHAVE 3 POS RETORNO RETIRA MEIO 2NA	10
	XA2EG33	COMUTADOR 22MM PLASTICO CHAVE 3 POS FIXA RETIRA MEIO 2NA	10
	XA2EG03	COMUTADOR 22MM PLASTICO CHAVE 3 POS FIXA RETIRA ESQ DIR MEIO 2NA	10
	XA2ET42	BOTAO 22MM PLASTICO SOCO EMERGENCIA D40MM EMPURRAR PUXAR VERMELHO 1 NF	5
	XA2ES442	BOTAO 22MM PLASTICO SOCO EMERGENCIA D30MM GIRAR VERMELHO 1NF	5
	XA2ES542	BOTAO 22MM PLASTICO SOCO EMERGENCIA D40MM GIRAR VERMELHO 1NF	5
	XA2ES642	BOTAO 22MM PLASTICO SOCO EMERGENCIA D60MM GIRAR VERMELHO 1NF	5
	XA2ES422	BOTAO 22MM PLASTICO SOCO EMERGENCIA D30MM GIRAR PRETO 1NF	5
S/FOTO	ZA2EE101	BLOCO DE CONTATO XA2E 1 NA	10
	ZA2EE102	BLOCO DE CONTATO XA2E 1NF	10
	XA2EVB1LC	SINALIZADOR 22MM PLASTICO MONOBLOCO 24V CC/CA BRANCO	10
	XA2EVB3LC	SINALIZADOR 22MM PLASTICO MONOBLOCO 24V CC/CA VERDE	10
	XA2EVB4LC	SINALIZADOR 22MM PLASTICO MONOBLOCO 24V CC/CA VERMELHO	10
	XA2EVB5LC	SINALIZADOR 22MM PLASTICO MONOBLOCO 24V CC/CA AMARELO	10
	XA2EVB6LC	SINALIZADOR 22MM PLASTICO MONOBLOCO 24V CC/CA AZUL	10
	XA2EVF1LC	SINALIZADOR 22MM PLASTICO MONOBLOCO 110 VCA BRANCO	10
	XA2EVF3LC	SINALIZADOR 22MM PLASTICO MONOBLOCO 110 VCA VERDE	10

CÓDIGO	DESCRIÇÃO	EMB.
XA2EVF4LC	SINALIZADOR 22MM PLASTICO MONOBLOCO 110 VCA VERMELHO	10
XA2EVF5LC	SINALIZADOR 22MM PLASTICO MONOBLOCO 110 VCA AMARELO	10
XA2EVF6LC	SINALIZADOR 22MM PLASTICO MONOBLOCO 110 VCA AZUL	10
XA2EVFD1LC	SINALIZADOR 22MM PLASTICO MONOBLOCO 110 VCC BRANCO	10
XA2EVFD3LC	SINALIZADOR 22MM PLASTICO MONOBLOCO 110 VCC VERDE	10
XA2EVFD4LC	SINALIZADOR 22MM PLASTICO MONOBLOCO 110 VCC VERMELHO	10
XA2EVFD5LC	SINALIZADOR 22MM PLASTICO MONOBLOCO 110 VCC AMARELO	10
XA2EVFD6LC	SINALIZADOR 22MM PLASTICO MONOBLOCO 110 VCC AZUL	10
XA2EVM1LC	SINALIZADOR 22MM PLASTICO MONOBLOCO 220 VCA BRANCO	10
XA2EVM3LC	SINALIZADOR 22MM PLASTICO MONOBLOCO 220 VCA VERDE	10
XA2EVM4LC	SINALIZADOR 22MM PLASTICO MONOBLOCO 220 VCA VERMELHO	10
XA2EVM5LC	SINALIZADOR 22MM PLASTICO MONOBLOCO 220 VCA AMARELO	10
XA2EVM6LC	SINALIZADOR 22MM PLASTICO MONOBLOCO 220 VCA AZUL	10
XA2EVMD1LC	SINALIZADOR 22MM PLASTICO MONOBLOCO 220 VCC BRANCO	10
XA2EVMD3LC	SINALIZADOR 22MM PLASTICO MONOBLOCO 220 VCC VERDE	10
XA2EVMD4LC	SINALIZADOR 22MM PLASTICO MONOBLOCO 220 VCC VERMELHO	10
XA2EVMD5LC	SINALIZADOR 22MM PLASTICO MONOBLOCO 220 VCC AMARELO	10
XA2EVMD6LC	SINALIZADOR 22MM PLASTICO MONOBLOCO 220 VCC AZUL	10





PROTEÇÃO ELÉTRICA, COMANDOS E SINALIZAÇÃO

XALE-E OPTIMUM

Botoeiras plásticas



economia



facilidade
de instalação



APRESENTAÇÃO DA LINHA

◀ VOLTAR AO MENU

XAL-E OPTIMUM

AS BOTOEIRAS PLÁSTICAS XAL-E OPTIMUM PARA OS BOTÕES E SINALIZADORES PLÁSTICOS Ø22 DA LINHA HARMONY XB7 FORAM PROJETADAS PARA VARIADAS APLICAÇÕES:

- Em edifícios, controlam portas de garagem, cancelas de estacionamento ou ventilação.
- No setor terciário, máquinas simples e os pequenos sistemas de elevação.
- No setor industrial, pequenas máquinas com 2 ou 3 atuadores ou máquinas para movimentação de materiais, embalagem, máquinas-ferramentas, etc.
- Disponíveis montadas ou vazias.

	DIMENSÕES (FUNDO DO QUADRO)			CÓDIGO	DESCRIÇÃO	EMB.
	A	L	P			
	73	73	52	XALE1	BOTOEIRA PLÁSTICA 22MM COM CAIXA E TAMPA CINZA-CLARO RAL 7035 VAZIA COM 1 FURO	1
	115	73	60	XALE2	BOTOEIRA PLÁSTICA 22MM COM CAIXA E TAMPA CINZA-CLARO RAL 7035 VAZIA COM 2 FUROS	1
	115	73	60	XALE3	BOTOEIRA PLÁSTICA 22MM COM CAIXA E TAMPA CINZA-CLARO RAL 7035 VAZIA COM 3 FUROS	1
	73	73	52	XALEK1	BOTOEIRA PLÁSTICA 22MM COM CAIXA CINZA-CLARO RAL 7035 E TAMPA AMARELA RAL 1021 VAZIA COM 1 FURO	1

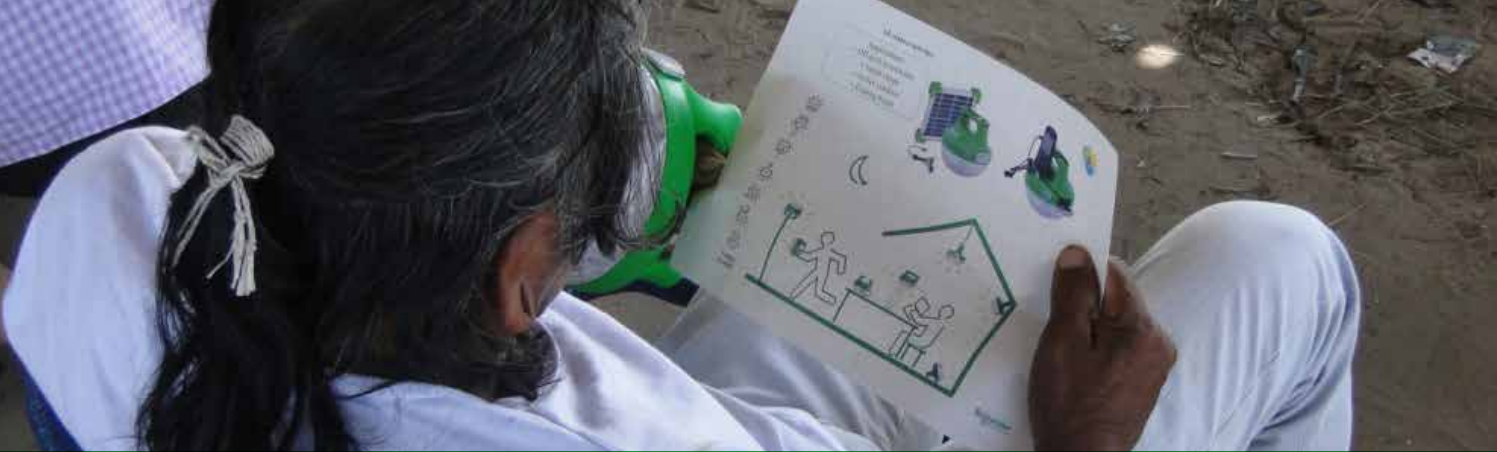

ILUMINAÇÃO DE REDE PORTÁTIL

MOBIYA

Iluminação em todos
os lugares



tecnologia



eficiência
energética



exclusividade



conforto a
toda hora

APRESENTAÇÃO DA LINHA

◀ VOLTAR AO MENU

MOBIYA

Mobiya TS 120S é a lâmpada portátil de LED da Schneider Electric, movida à energia solar e com entrada USB para carregar celular e outros dispositivos eletrônicos móveis. Acompanha painel solar e cabo USB com 5 adaptadores de carregador de celular. Pode ser usada na chuva e embaixo d'água por até uma hora e em uma profundidade de até meio metro, além da lâmpada flutuar quando cai na água.



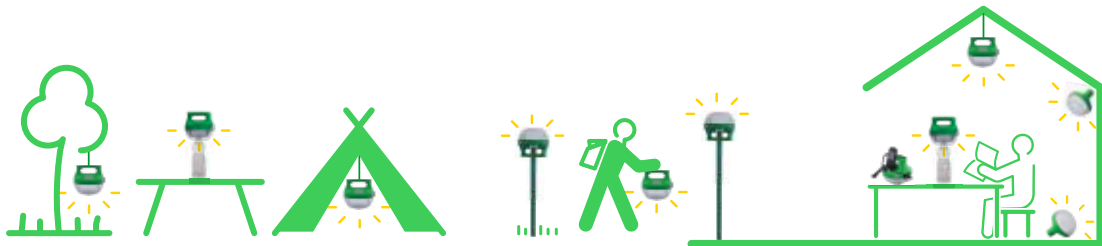

A MOBIYA PODE SER UTILIZADA COM O SUPORTE DE UMA GARRAFA PET, CABO DE VASSOURA COMO SUPORTE, PENDURADO PELO GANCHO, FIXADO NA PAREDE E MUITO MAIS!

	DESCRIÇÃO	CÓDIGO	EMB.
	MOBIYA LÂMPADA LED SOLAR	AEP-LB-SU12WBR	1

Life Is On

Schneider
Electric

Baixe o aplicativo

mySchneider



Suporte rápido e conveniente.
Disponível em



Atendimento ao Cliente:
0800 7289 110 ou (11) 4501-3434
ccc.br@schneider-electric.com
www.schneider-electric.com.br

Encontre nossa empresa no:

 tv.schneider-electric.com

 blog-br.schneider-electric.com

 /SchneiderElectric

 /SchneiderElecBR

As informações contidas neste documento estão sujeitas a alterações técnicas sem prévio aviso.