



SIEMENS

Engenhosidade para a vida



Pasta Indústria

Especificações Técnicas

siemens.com.br

Índice	Páginas
Botões de comando e sinalização.....	3 a 8
Capacitores para correção do fator de potência – Módulos / Estágios – Células – Contatores	9 a 13
Chave de partida	14 a 17
Chaves de segurança e Chaves fim-de-curso 3SE5	18 a 21
Conectores ALPHA FIX	22 a 34
Contatores de potência 3TS e Relés de sobrecarga 3US	35 a 36
Contatores auxiliares 3RH11	37
Contatores de potência 3RT10, 3TF6	38 a 40
Contatores de potência 3RT2 SIRIUS innovations	41
Contatores para a manobra de capacitores 3RT16	13
Controlador programável SIMATIC – S7 300	42
Controlador programável SIMATIC – S7 400	43
Controlador programável SIMATIC – S7 1200	44 a 45
Conversores de frequência - Sinamics	46 a 56
Conversores de interface	57
Disjuntores-motor 3RV1 SIRIUS	58
Disjuntores-motor 3RV2 SIRIUS innovations	59
Disjuntores 3VA.....	60 a 69
Disjuntores 3VL / 3VM / 3VT	70 a 79
Disjuntores 3WL / 3WT.....	80 a 83
Disjuntores de média tensão	84 a 86
Disjuntores mono / bi / tri / tetrapolares - Sistema N	87 a 92
Dispositivos de proteção contra-surtos DPS.....	93 a 96
Dispositivos DR / Módulos DR / Disjuntores DR	97 a 98
Dispositivos modulares para comando, manobra e proteção	99 a 101
Fonte de alimentação LOGO! Power - Fonte de alimentação SITOP	102 a 103
Fusíveis cilíndricos	104
Fusíveis DIAZED	105
Fusíveis NEOZED / Seccionadores-fusível MINIZED	106
Fusíveis NH	107
Fusíveis ultrarrápidos SILIZED	104
Fusíveis ultrarrápidos SITOR	108 a 109
Instrumentos Analógicos (amperímetro, voltímetro e frequencímetro).....	110

Componentes para instalações elétricas industriais, comerciais e prediais

Índice	Páginas
Isoladores galvânicos SETI.....	111 a 112
Multimedidores SENTRON PAC.....	113 a 116
Módulo lógico de comando e controle LOGO.....	117 a 118
Partida ultra-compacta 3RM1 – SIRIUS.....	119
Quadros para distribuição de energia elétrica (Quadros termoplásticos).....	120 a 121
Relés de interface.....	122 a 125
Relés de segurança.....	126 a 127
Relés de sobrecarga 3RU11, 3RB20, 3RB22.....	128
Relés de sobrecarga 3RU2, 3RB3 SIRIUS innovations.....	129
Relés de supervisão 3UG.....	130 a 131
Relés de monitoramento de corrente 3RR2 SIRIUS innovations.....	132
Relés de tempo eletrônico 7PU.....	133 a 134
Relé inteligente para proteção e comando de motores 3UF7 (SIMOCODE pro).....	135
Relés e Contatores de estado sólido 3RF2 e 3RF3.....	136 a 138
Seccionadores / Comutadores.....	139 a 143
Sistema Ar-Lig.....	144
Soft starters SIRIUS 3RW.....	145 a 156
Transdutores SETM.....	157 a 158
Transformadores de corrente 4NF e Potencial 4AM.....	159
Transformadores de comando 4AM.....	160

Botões e sinalizadores SIRIUS ACT

3SU1

Botão de impulso chato		
		
Cor	Referência	Contato
Preto	3SU11□0-0AB10-1BA0	1NA
Vermelho	3SU11□0-0AB20-1CA0	1NF
Amarelo	3SU11□0-0AB30-1BA0	1NA
Verde	3SU11□0-0AB40-1BA0	1NA
Azul	3SU11□0-0AB50-1BA0	1NA
Branco	3SU11□0-0AB60-1BA0	1NA
Transparente	3SU11□0-0AB70-1BA0	1NA

Botão impulso iluminado chato 24V CA/ CC		
		
Cor	Referência	Contato
Preto	N/A	-
Vermelho	3SU11□2-0AB20-1CA0	1NF
Amarelo	3SU11□2-0AB30-1BA0	1NA
Verde	3SU11□2-0AB40-1BA0	1NA
Azul	3SU11□2-0AB50-1BA0	1NA
Branco	3SU11□2-0AB60-1BA0	1NA
Transparente	3SU11□2-0AB70-1BA0	1NA

Botão impulso iluminado chato 230V CA		
		
Cor	Referência	Contato
Preto	3SU11□0-0AB10-1BA0	1NA
Vermelho	3SU11□0-0AB20-1CA0	1NF
Amarelo	3SU11□0-0AB30-1BA0	1NA
Verde	3SU11□0-0AB40-1BA0	1NA
Azul	3SU11□0-0AB50-1BA0	1NA
Branco	3SU11□0-0AB60-1BA0	1NA
Transparente	3SU11□0-0AB70-1BA0	1NA

Frontal Botão de emergência	
	
Referência	Tipo
3SU10□0-1HB20-0AA0	Girar para destravar
3SU10□1-1HB20-0AA0	Girar para destravar
3SU10□0-1HA20-0AA0	Puxar para destravar

Frontal Botão de emergência com chave		
		
Cor	Referência	Tipo
Vermelho	3SU10□0-1HF20-0AA0	RONIS
Vermelho	3SU10□0-1HR20-0AA0	CES

Frontal comutador 3 posições - Travamento		
		
Cor	Referência	Tipo
Vermelho	3SU10□2-2BL20-0AA0	I+0+II
Amarelo	3SU10□2-2BL30-0AA0	
Verde	3SU10□2-2BL40-0AA0	
Azul	3SU10□2-2BL50-0AA0	
Branco	3SU10□2-2BL60-0AA0	

Frontal comutador 2 posições - travamento		
		
Cor	Referência	Tipo
Vermelho	3SU10□2-2BF20-0AA0	0+I
Amarelo	3SU10□2-2BF30-0AA0	
Verde	3SU10□2-2BF40-0AA0	
Azul	3SU10□2-2BF50-0AA0	
Branco	3SU10□2-2BF60-0AA0	

Frontal Comutador 3 posições - retorno		
		
Cor	Referência	Tipo
Vermelho	3SU10□2-2BM20-0AA0	I+0+II
Amarelo	3SU10□2-2BM30-0AA0	
Verde	3SU10□2-2BM40-0AA0	
Azul	3SU10□2-2BM50-0AA0	
Branco	3SU10□2-2BM60-0AA0	

Frontal Comutador 2 posições retorno		
		
Cor	Referência	Tipo
Vermelho	3SU10□2-2BC20-0AA0	0+I
Amarelo	3SU10□2-2BC30-0AA0	
Verde	3SU10□2-2BC40-0AA0	
Azul	3SU10□2-2BC50-0AA0	
Branco	3SU10□2-2BC60-0AA0	

Suportes		
		
	Referência	Tipo
	3SU1550-0AA10-0AA0	Metal
	3SU1500-0AA10-0AA0	Plástico

Frontal Comutador 2 posições de chave		
		
Cor	Referência	Retira
Preto	3SU10□0-4BF11-0AA0	0-I
	3SU10□0-5BF11-0AA0	0-I
	3SU10□0-5PF11-0AA0	0-I
	3SU10□0-4BC01-0AA0	0-Ret
	3SU10□0-5BC01-0AA0	0-Ret

Frontal Comutador 3 posições de chave		
		
Cor	Referência	Retira
Preto	3SU10□0-4BL11-0AA0	I-0-II
	3SU10□0-5BL11-0AA0	I-0-II
	3SU10□0-5PL11-0AA0	I-0-II
	3SU10□0-4BM01-0AA0	0-Ret
	3SU10□0-5BM01-0AA0	0-Ret

Frontal botão impulso chato 30mm	
	
Cor	Referência
Preto	3SU1060-0JB10-0AA0
Vermelho	3SU1060-0JB20-0AA0
Amarelo	3SU1060-0JB30-0AA0
Verde	3SU1060-0JB40-0AA0
Azul	3SU1060-0JB50-0AA0
Branco	3SU1060-0JB60-0AA0
Transparente	N/A

Frontal botão impulso iluminado chato 30mm	
	
Cor	Referência
Preto	N/A
Vermelho	3SU1061-0JB20-0AA0
Amarelo	3SU1061-0JB30-0AA0
Verde	3SU1061-0JB40-0AA0
Azul	3SU1061-0JB50-0AA0
Branco	N/A
Transparente	3SU1061-0JB70-0AA0

Frontal sinaleiro 30mm	
	
Cor	Referência
Preto	-
Vermelho	3SU1061-0JD20-0AA0
Amarelo	3SU1061-0JD30-0AA0
Verde	3SU1061-0JD40-0AA0
Azul	3SU1061-0JD50-0AA0
Branco	-
Transparente	3SU1061-0JD70-0AA0

Sinaleiros		
		
Cor	Referência	Tensão
Preto	N/A	⊗ = 2 para 24V
Vermelho	3SU11□⊗-6AA20-1AA0	⊗ = 3 para 110V
Amarelo	3SU11□⊗-6AA30-1AA0	⊗ = 6 para 230V
Verde	3SU11□⊗-6AA40-1AA0	
Azul	3SU11□⊗-6AA50-1AA0	
Branco	3SU11□⊗-6AA60-1AA0	
Transparente	3SU11□⊗-6AA70-1AA0	

Comutador 2 posições - travamento 30mm	
	
Cor	Referência
Preto	N/A
Vermelho	3SU1062-2DF20-0AA0
Amarelo	N/A
Verde	3SU1062-2DF40-0AA0
Azul	N/A
Branco	3SU1062-2DF60-0AA0
Transparente	N/A

Comutador 3 posições - travamento 30mm	
	
Cor	Referência
Preto	N/A
Vermelho	3SU1062-2DL20-0AA0
Amarelo	N/A
Verde	3SU1062-2DL40-0AA0
Azul	N/A
Branco	3SU1062-2DL60-0AA0
Transparente	N/A

Joystick		
		
Cor	Referência	Ação
Preto	3SU10□0-7AC88-0AA0	horizontal
	3SU10□0-7AD88-0AA0	vertical
	3SU10□0-7AF88-0AA0	4 posições
	3SU1550-0BA10-0AA0	

Blocos de Contato		
		
Cor	Referência	Contato
Preto	3SU1400-1AA10-1BA0	1NA
	3SU1400-1AA10-1CA0	1NF
	3SU1400-1AA10-1FA0	1NA+1NF
	3SU1400-1AA10-1DA0	2NA
	3SU1400-1AA10-1EA0	2NF

Frontal botão de comando modular		
		
Cor	Referência	Tipo
Vermelho e verde	3SU10 0-3AB42-0AK0	Não iluminável
	3SU10 1-3AB42-0AK0	Iluminável

Botões e sinalizadores SIRIUS ACT

3SU1

Blocos Led 24V CC/CA	
	
Cor	Referência
Ambar	3SU1401-1BB00-1AA0
Vermelho	3SU1401-1BB20-1AA0
Amarelo	3SU1401-1BB30-1AA0
Verde	3SU1401-1BB40-1AA0
Azul	3SU1401-1BB50-1AA0
Branco	3SU1401-1BB60-1AA0

Botoeiras amarelas 1 furo		
		
	Referência	Puls.
	3SU18 □ 1-0NA00-2AA2	Comp. 1NF
	3SU18 □ 1-0NB00-2AC2	Comp. 2NF
	3SU18 □ 1-0AA00-0AA2	vazia

Interruptor rotativo de chave ID	
	
Descrição	Referência
Atuador	3SU1000-4WS10-0AA0
Módulo Eletrônico	3SU1400-1GC10-1AA0
Chave pos. 3	3SU1900-0FX20-0AA0
Chave pos. 2	3SU1900-0FW30-0AA0
Chave pos. 1	3SU1900-0FV40-0AA0
Chave pos. 4	3SU1900-0FY50-0AA0

Blocos Led 110 V CA (botoeira)	
	
Cor	Referência
Vermelho	3SU1401-2BC20-1AA0
Amarelo	3SU1401-2BC30-1AA0
Verde	3SU1401-2BC40-1AA0
Azul	3SU1401-2BC50-1AA0
Branco	3SU1401-2BC60-1AA0

Suportes para etiquetas		
		
Cor	Referência	Tamanho
Preto	3SU1900-0AJ10-0AA0 3SU1900-0AH10-0AA0	27 x 27 17,5 x 27

Etiquetas 17,5 x 27mm		
		
Cor	Referência	Texto
Prateada	3SU1900-0AD81-0AA0 3SU1900-0AD81-0DJ0 3SU1900-0AD81-0DK0 3SU1900-0AD81-0DT0 3SU1900-0AD81-0DS0	Vazia On Off Start Stop

Legendas	
	<p>Para botões desmontados:</p> <ol style="list-style-type: none"> 1. Selecione o atuador 2. Selecione o Suporte 3. Selecione os blocos <p>3SU18 □ 1-0NA00-2AA2 3SU18 □ 1-0NB00-2AC2 3SU18 □ 1-0AA00-0AA2</p> <p>Para complementar os códigos, utilize:</p> <p>5 = metálico 0 = Plástico 3 = Anel metálico</p>

Blocos Led 110 V CA	
	
Cor	Referência
Ambar	3SU1401-1BC00-1AA0
Vermelho	3SU1401-1BC20-1AA0
Amarelo	3SU1401-1BC30-1AA0
Verde	3SU1401-1BC40-1AA0
Azul	3SU1401-1BC50-1AA0
Branco	3SU1401-1BC60-1AA0

Etiqueta amarela		
		
	Referência	Texto
	3SU1900-0BC31-0AA0	Vazia
	3SU1900-0BC31-0DA0	STOP
	3SU1900-0BC31-0NB0	Multi-idioma

Blocos de contato (botoeira)		
		
Cor	Referência	Contato
Vermelho	3SU1400-2AA10-1BA0	1NA
Verde	3SU1400-2AA10-1CA0	1NF
		1NA
		1NA
		1NA
		1NA
		1NA

Blocos Led 230 V CA (botoeira)	
	
Cor	Referência
Vermelho	3SU1401-2BF20-1AA0
Amarelo	3SU1401-2BF30-1AA0
Verde	3SU1401-2BF40-1AA0
Azul	3SU1401-2BF50-1AA0
Branco	3SU1401-2BF60-1AA0

Etiquetas 27 x 27mm		
		
Cor	Referência	Texto
Prateada	3SU1900-0AE16-0AA0 3SU1900-0AE16-0DJ0 3SU1900-0AE16-0DK0 3SU1900-0AE16-0DT0 3SU1900-0AE16-0DS0 3SU1900-0AE81-0AA0	Vazia On Off Start Stop Prateada

Etiquetas 22 x 22mm (Botoeira)		
		
Cor	Referência	Contato
Preto	3SU1900-0AF16-0AA0 3SU1900-0AF16-0DJ0 3SU1900-0AF16-0DK0 3SU1900-0AF16-0DT0 3SU1900-0AF16-0DS0	Vazia On Off Start Stop

Blocos Led 230 V CA	
	
Cor	Referência
Ambar	3SU1401-1BF00-1AA0
Vermelho	3SU1401-1BF20-1AA0
Amarelo	3SU1401-1BF30-1AA0
Verde	3SU1401-1BF40-1AA0
Azul	3SU1401-1BF50-1AA0
Branco	3SU1401-1BF60-1AA0

Botoeira		
		
Cor	Referência	Furos
Branco	3SU18 □ 1-0AA00-0AB1	1
	3SU18 □ 2-0AA00-0AB1	2
	3SU18 □ 3-0AA00-0AB1	3
	3SU18 □ 4-0AA00-0AB1	4
	3SU18 □ 6-0AA00-0AB1	6

Blocos Led 24 V CC/CA (botoeira)	
	
Cor	Referência
Vermelho	3SU1401-2BB20-1AA0
Amarelo	3SU1401-2BB30-1AA0
Verde	3SU1401-2BB40-1AA0
Azul	3SU1401-2BB50-1AA0
Branco	3SU1401-2BB60-1AA0

Potenciômetros		
		
Cor	Referência	KΩ
Preto	3SU1200-2PQ10-1AA0	1
	3SU1200-2PR10-1AA0	5
	3SU1200-2PS10-1AA0	10
	3SU1200-2PT10-1AA0	47
	3SU1200-2PU10-1AA0	100
	3SU1200-2PV10-1AA0	470



Etiquetas 17,5 x 27mm		
		
Cor	Referência	Texto
Preto	3SU1900-0AD16-0AA0 3SU1900-0AD16-0DJ0 3SU1900-0AD16-0DK0 3SU1900-0AD16-0DT0 3SU1900-0AD16-0DS0	Vazia On Off Start Stop

Tampão furo cego	
	
Cor	Referência
Metal brilhante	3SU1950-0FA80-0AA0
Metal fosco	3SU1930-0FA80-0AA0
Plástico	3SU1900-0FA10-0AA0



Botões e sinalizadores 3SB6

Termoplástico 22 mm - Unidades completas

							
Botão de comando modular			Botão de comando modular sinalizado				
Preto	1NA	3SB6130-0AB10-1BA0			24V AC/DC	110V AC/DC	220V AC
Vermelho	1NF	3SB6130-0AB20-1CA0	Vermelho	1NF	3SB6133-0DB20-1CA0	3SB6135-0DB20-1CA0	3SB6136-0DB20-1CA0
Amarelo	1NA	3SB6130-0AB30-1BA0	Amarelo	1NA	3SB6133-0DB30-1BA0	3SB6135-0DB30-1BA0	3SB6136-0DB30-1BA0
Verde	1NA	3SB6130-0AB40-1BA0	Verde	1NA	3SB6133-0DB40-1BA0	3SB6135-0DB40-1BA0	3SB6136-0DB40-1BA0
Azul	1NA	3SB6130-0AB50-1BA0	Azul	1NA	3SB6133-0DB50-1BA0	3SB6135-0DB50-1BA0	3SB6136-0DB50-1BA0
Branco	1NA	3SB6130-0AB60-1BA0	Branco	1NA	3SB6133-0DB60-1BA0	3SB6135-0DB60-1BA0	3SB6136-0DB60-1BA0

										
Botão de comando monobloco			Sinaleiro monobloco				Comutadores - com retenção			
Preto	1NA+1NF	3SB6230-0AB10-1FA0		24V AC/DC	110V AC/DC	125V AC/DC	220V AC	Girar	1NF	3SB6130-1HB20-1CA0
Verm.	1NA+1NF	3SB6230-0AB20-1FA0	Verm.	3SB6213-6AA20-1AA0	3SB6215-6AA20-1AA0	3SB6210-6AB20-1AA0	3SB6216-6AA20-1AA0	Puxar	1NF	3SB6130-1HA20-1CA0
Amarelo	1NA+1NF	3SB6230-0AB30-1FA0	Amarelo	3SB6213-6AA30-1AA0	3SB6215-6AA30-1AA0	3SB6210-6AB30-1AA0	3SB6216-6AA30-1AA0	Chave	1NF	3SB6130-1HD20-1CA0
Verde	1NA+1NF	3SB6230-0AB40-1FA0	Verde	3SB6213-6AA40-1AA0	3SB6215-6AA40-1AA0	3SB6210-6AB40-1AA0	3SB6216-6AA40-1AA0			
Azul	1NA+1NF	3SB6230-0AB50-1FA0	Azul	3SB6213-6AA50-1AA0	3SB6215-6AA50-1AA0	3SB6210-6AB50-1AA0	3SB6216-6AA50-1AA0			
Branco	1NA+1NF	3SB6230-0AB60-1FA0	Branco	3SB6213-6AA60-1AA0	3SB6215-6AA60-1AA0	3SB6210-6AB60-1AA0	3SB6216-6AA60-1AA0			

											
Botão de cogumelo - 40 mm			Comutadores - com retenção				Botão de comando duplo			Bloco de contato	
Preto	1NA	3SB6130-1BC10-1BA0		Sem chave	Com chave	Sem indicação luminosa		1NA	3SB6400-1AA10-1BA0		
Vermelho	1NF	3SB6130-1BC20-1CA0	2 posições (1NA)	3SB6130-2AA10-1BA0	3SB6130-4AA11-1BA0	1NA; 1NF		1NF	3SB6400-1AA10-1CA0		
Amarelo	1NA	3SB6130-1BC30-1BA0	3 posições (1NA; 1NA)	3SB6130-2AL10-1NA0	3SB6130-4AL10-1NA0	Com indicação luminosa					
Verde	1NA	3SB6130-1BC40-1BA0				1NA; 1NF 24V AC/DC					
Azul	1NA	3SB6130-1BC50-1BA0				1NA; 1NF 110V AC/DC					
Branco	1NA	3SB6130-1BC60-1BA0				1NA; 1NF 220V AC					

								
LED com suporte integrado				Frontal comutador				
	24V AC/DC	110V AC/DC	220V AC		2 posições - Retenção	2 posições - Pulsado	3 posições - Retenção	3 posições - Pulsado
Vermelho	3SB6403-1BA20-1AA0	3SB6405-1BA20-1AA0	3SB6406-1BA20-1AA0	Vermelho	3SB6031-2AA20-0YA0	3SB6031-2AB20-0YA0	3SB6031-2AL20-0YA0	3SB6031-2AM20-0YA0
Amarelo	3SB6403-1BA30-1AA0	3SB6405-1BA30-1AA0	3SB6406-1BA30-1AA0	Amarelo	3SB6031-2AA30-0YA0	3SB6031-2AB30-0YA0	3SB6031-2AL30-0YA0	3SB6031-2AM30-0YA0
Verde	3SB6403-1BA40-1AA0	3SB6405-1BA40-1AA0	3SB6406-1BA40-1AA0	Verde	3SB6031-2AA40-0YA0	3SB6031-2AB40-0YA0	3SB6031-2AL40-0YA0	3SB6031-2AM40-0YA0
Azul	3SB6403-1BA50-1AA0	3SB6405-1BA50-1AA0	3SB6406-1BA50-1AA0	Azul	3SB6031-2AA50-0YA0	3SB6031-2AB50-0YA0	3SB6031-2AL50-0YA0	3SB6031-2AM50-0YA0
Branco	3SB6403-1BA60-1AA0	3SB6405-1BA60-1AA0	3SB6406-1BA60-1AA0	Branco	3SB6031-2AA60-0YA0	3SB6031-2AB60-0YA0	3SB6031-2AL60-0YA0	3SB6031-2AM60-0YA0

Botões e sinalizadores 3SB6

Termoplástico 22 mm - Acessórios



Frontal botão de comando modular

Preto	3SB6030-0AB10-0YA0
Vermelho	3SB6030-0AB20-0YA0
Amarelo	3SB6030-0AB30-0YA0
Verde	3SB6030-0AB40-0YA0
Azul	3SB6030-0AB50-0YA0
Branco	3SB6030-0AB60-0YA0



Frontal botão de comando modular sinalizado

Vermelho	3SB6031-0AB20-0YA0
Amarelo	3SB6031-0AB30-0YA0
Verde	3SB6031-0AB40-0YA0
Azul	3SB6031-0AB50-0YA0
Branco	3SB6031-0AB60-0YA0



Frontal botão cogumelo

Preto	3SB6030-1BC10-0YA0
Vermelho	3SB6030-1BC20-0YA0
Amarelo	3SB6030-1BC30-0YA0
Verde	3SB6030-1BC40-0YA0
Azul	3SB6030-1BC50-0YA0
Branco	3SB6030-1BC60-0YA0



Frontal botão de emergência VM - 40mm

Girar	3SB6030-1HB20-0YA0
Puxar	3SB6030-1HA20-0YA0
Chave	3SB6030-1HD20-0YA0



Frontal comutador PT

2 posições	Pulsado	3SB6030-2AB10-0YA0
2 posições	Retenção	3SB6030-2AA10-0YA0
3 posições	Pulsado	3SB6030-2AM10-0YA0
3 posições	Retenção	3SB6030-2AL10-0YA0



Frontal comutador PT com chave

2 posições	Pulsado	3SB6030-4AB01-0YA0
2 posições	Retenção	3SB6030-4AA11-0YA0
3 posições	Pulsado	3SB6030-4AM01-0YA0
3 posições	Retenção	3SB6030-4AL11-0YA0

Botões e sinalizadores 3SB6

Termoplástico 22 mm - Acessórios



Identificação / Capas de proteção

Plaqueta de identificação 25mm x 18mm	3SB6900-0HB
Capa protetora de silicone	3SB6900-0BC
Tampão cego para furo reserva 22mm	3SB6900-0AV60

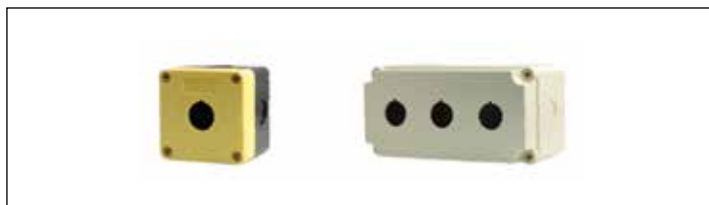

Caixa botoeira IP65

Com 1 pto de comando (para botão emerg.)	3SB6811-0AA20-0BA0
Com 1 ponto de comando	3SB6811-0AA10-0BA0
Com 2 pontos de comando	3SB6812-0AA10-0BA0
Com 3 pontos de comando	3SB6813-0AA10-0BA0
Com 4 pontos de comando	3SB6814-0AA10-0BA0
Com 5 pontos de comando	3SB6815-0AA10-0BA0

Botões e sinalizadores 3SB6

Termoplástico 22 mm - Instruções de montagem

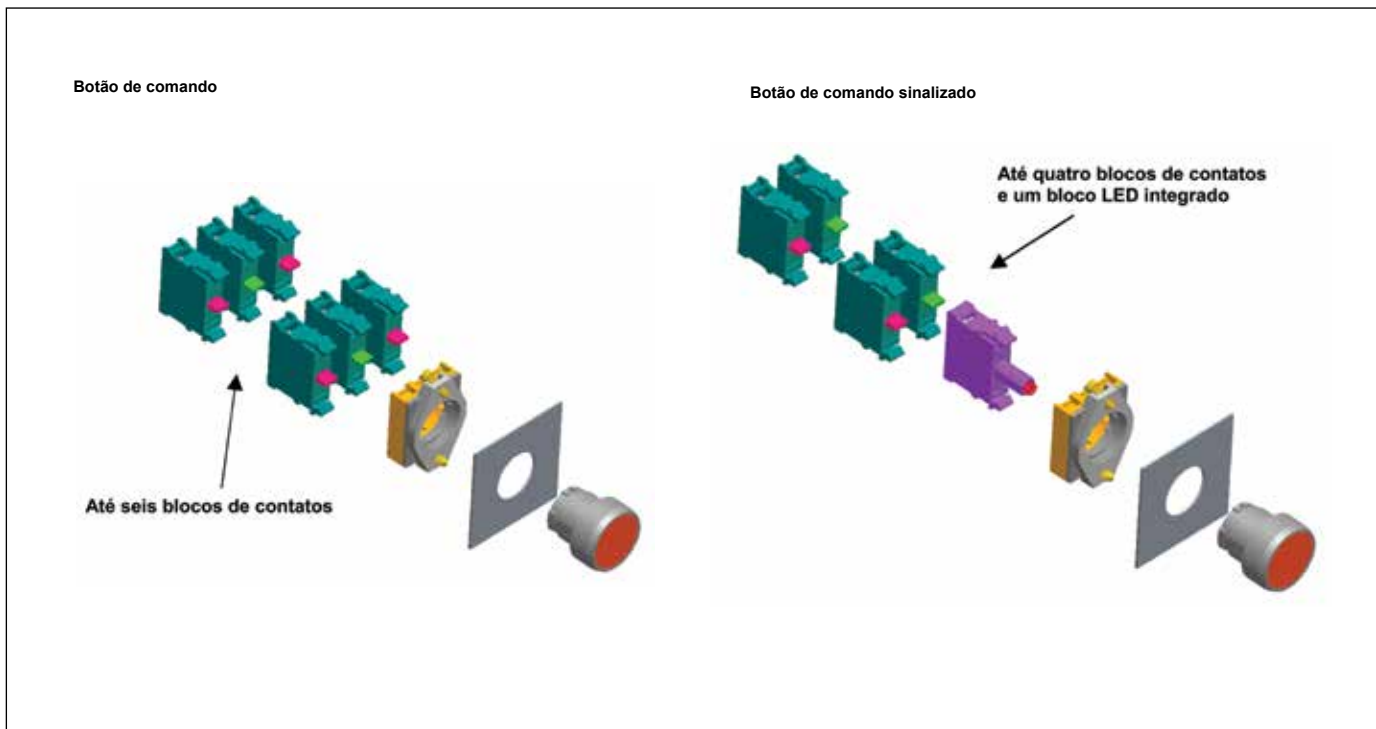

Botões e sinalizadores 3SB6

Termoplástico 22 mm - Dimensões

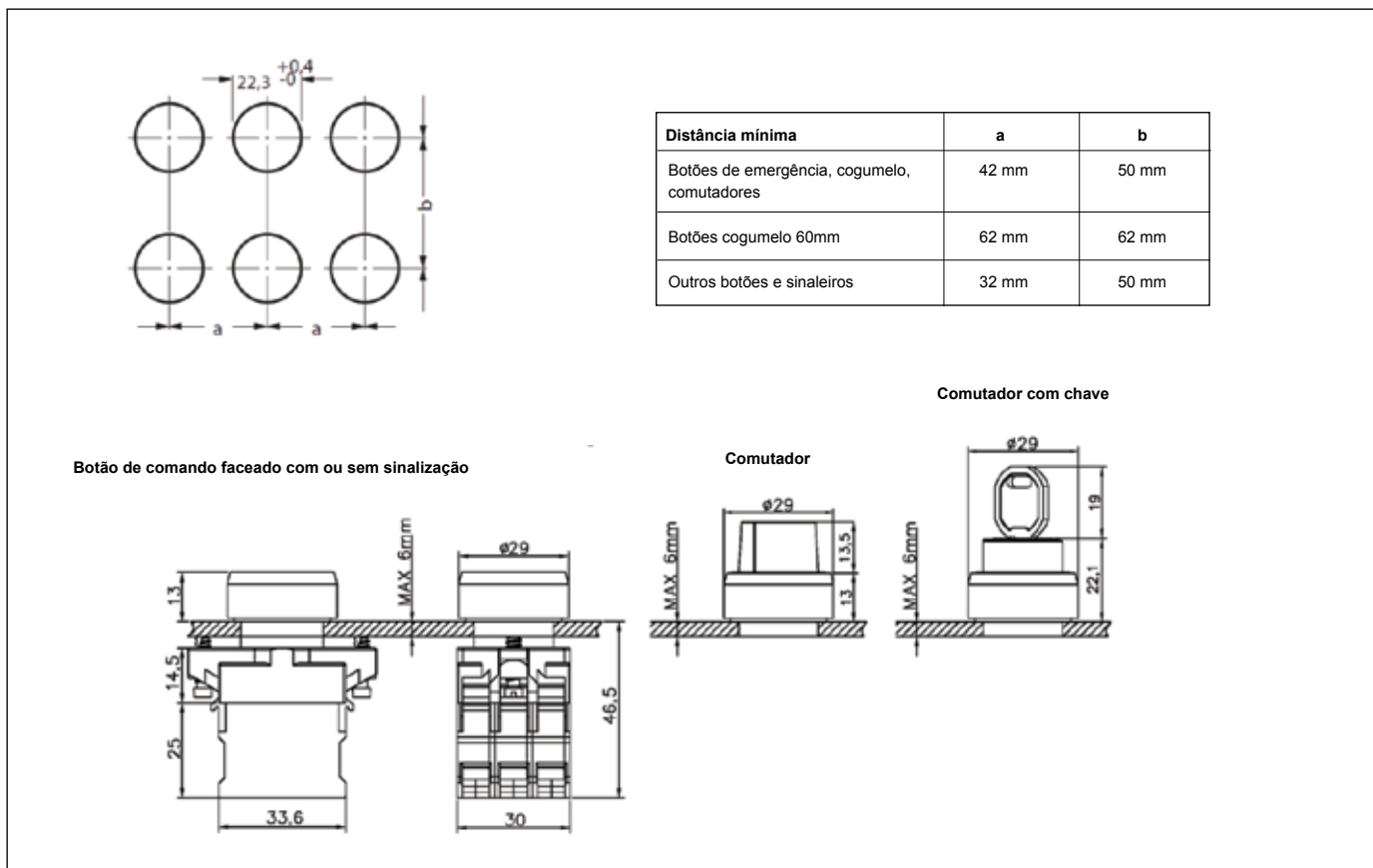

Botões e sinalizadores 3SB6

Termoplástico 22 mm - Dimensões

Botão de comando duplo

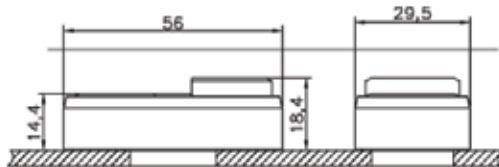

Botão cogumelo

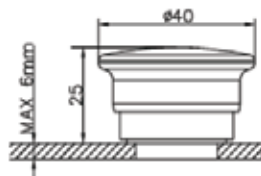

Botão de emergência ø 40mm
mecanismo girar para destravar

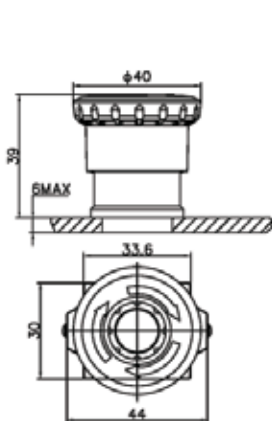

Botão de emergência ø 40mm
mecanismo chave para destravar

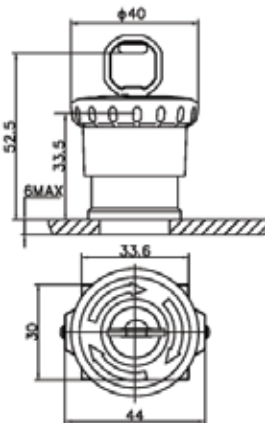

Botão de emergência ø 40mm
Mecanismo puxar para destravar

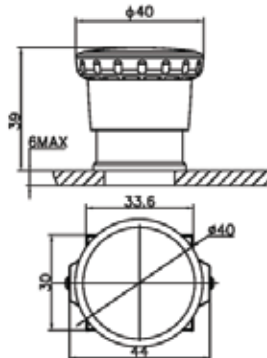

Bloco LED integrado

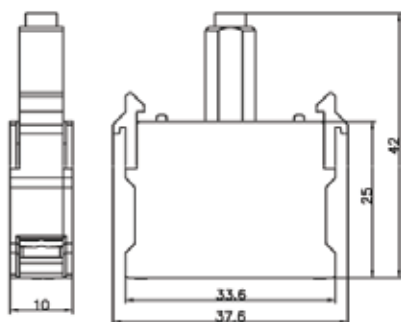

Bloco de contato

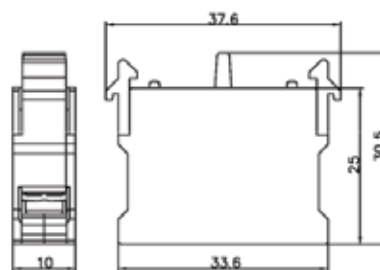

Botão monobloco

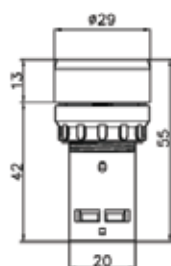

Sinaleiro monobloco

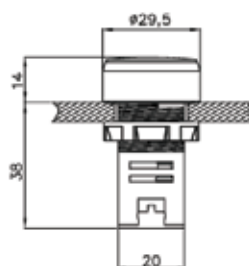

Sinaleiro monobloco (220 V)

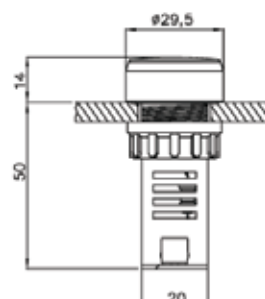

Módulos Trifásicos

Os módulos trifásicos são montados com células monofásicas B32340, em rack "L" ou caixas de aço com proteção IP10 (IEC 529). As caixas são pintadas e tratadas contra corrosão e também possuem pontos de fixação para piso e parede.

A concepção de montagem dos módulos permite fácil instalação e manutenção em cada célula que o compõe.

A ligação das células e em triângulo, e a conexão externa dos cabos e efetuada através de conectores do tipo 8WA, os quais facilitam a instalação e manutenção dos módulos.

Também são dotados de resistores de descarga de forma a descarregar as células a tensões inferiores a 75V, após 3 minutos de desenergização (IEC 831-1).

Dimensões (mm)	Código			
	L	H	P	
MT com 3 células	76	284	260	MTC3
MT com 6 células	148	284	260	MTC6
MT com 9 células	211	284	260	MTC9
MT com 12 células	278	284	260	MTC12
MT com 15 células	345	284	260	MTC15

Módulos Trifásicos MT													
Tensão (VCA)	Potência (kVA)	Corrente (A)	Fusível (A)	Cabo (mm ²)	Composição (Células)	Tipo	Tensão (VCA)	Potência (kVA)	Corrente (A)	Fusível (A)	Cabo (mm ²)	Composição (Células)	Tipo
220	2,5	6,6	10	1,5	3	MT25-220	440	2,5	3,3	6	1,5	3	MT25-440
	5	13,1	20	2,5	3	MT50-220		5	6,6	10	1,5	3	MT50-440
	7,5	19,7	32	4	3	MT75-220		7,5	9,8	16	2,5	3	MT75-440
	10	26,2	50	6	3	MT100-220		10	13,1	20	2,5	3	MT100-440
	12,5	32,8	63	10	6	MT125-220		12,5	16,4	25	4	3	MT125-440
	15	39,4	80	16	6	MT150-220		15	19,7	32	4	3	MT150-440
	17,5	45,9	80	16	6	MT175-220		17,5	23	40	6	6	MT175-440
	20	52,5	100	25	6	MT200-220		20	26,2	50	6	6	MT200-440
	22,5	59,0	100	25	9	MT225-220		22,5	29,5	50	10	6	MT225-440
	25	65,6	125	25	9	MT250-220		25	32,8	63	10	6	MT250-440
	30	78,7	125	35	9	MT300-220		30	39,4	80	16	6	MT300-440
	35	91,85	160	50	12	MT350-220		35	45,9	80	16	9	MT350-440
	40	104,97	160	50	12	MT400-220		40	52,5	100	25	9	MT400-440
	45	118,09	200	70	15	MT450-220		45	59	100	25	9	MT450-440
50	131,2	225	70	15	MT500-220	50	65,6	125	25	12	MT500-440		
380	2,5	3,8	6	1,5	3	MT25-380	480	2,5	3	6	1,5	3	MT25-480
	5,0	7,6	16	1,5	3	MT50-380		5	6	10	1,5	3	MT50-480
	7,5	11,4	20	2,5	3	MT75-380		7,5	9	16	2,5	3	MT75-480
	10	15,2	25	4	3	MT100-380		10	12	20	2,5	3	MT100-480
	12,5	19	32	4	6	MT125-380		12,5	15	25	4	3	MT125-480
	15	22,8	40	6	3	MT150-380		15	18	32	6	3	MT150-480
	17,5	26,6	50	6	6	MT175-380		17,5	21	40	10	6	MT175-480
	20	30,4	50	10	6	MT200-380		20	24,1	50	10	6	MT200-480
	22,5	34,2	63	10	6	MT225-380		22,5	27,1	50	10	6	MT225-480
	25	38	63	10	6	MT250-380		25	30,1	50	16	6	MT250-480
	30	45,6	80	16	6	MT300-380		30	36,1	63	16	6	MT300-480
	35	53,2	80	25	9	MT350-380		35	42,1	80	25	9	MT350-480
	40	60,8	100	25	9	MT400-380		40	48,1	80	25	9	MT400-480
	45	68,4	125	35	9	MT450-380		45	54,1	100	35	9	MT450-480
	50	76	125	35	12	MT500-380		50	60,1	125	50	12	MT500-480
	55	83,5	125	35	12	MT550-380		55	65,15	125	50	12	MT550-480
60	91,2	160	50	12	MT600-380	60	72,17	125	50	12	MT600-480		

Controladores de energia reativa - BR6000

O controlador para correção do fator de potência da série BR6000 é um dispositivo moderno e inovador com uma variedade de funções. Ele monitora o estado da rede para o comando da entrada ou saída dos estágios do banco automático de capacitores de forma rápida e segura para que o $\cos \phi$ da rede esteja sempre equilibrado.

A série BR6000 se destaca pelas seguintes funções disponíveis:

- Opções de 6 ou 12 estágios com ou sem comunicação RS485
- Display de distorção harmônica de tensão e corrente
- Display de vários parâmetros (V, I, F, Q, P, S ...)
- Teste do sistema CFP com análise de erros
- Vinte séries de controle pré-programadas com uma resposta em modo inteligente
- Operação nos quatro-quadrantes
- Inicialização automática
- Operação conduzida pela operação guiada em menu e display
- Monitoramento dos valores individuais de potência dos capacitores

Dados Técnicos

Alimentação		Medição	
Tensão de alimentação ²⁾	220 VCA +/- 15 %	Medida de tensão	30 ... 525 VAC, 50/60 Hz
Frequência	50 / 60 Hz	Medida de Corrente	X : 5 / 1A selecionável
Potência consumida	< 5 VA		

Contatos de saída

Saídas	6 ou 12	Série de controle customizáveis	1
Potência comando saída a relé	250 VCA, 1000W	Princípio de controle	Ligação sequencial, ligação em loop ou resposta. Operação em quatro quadrantes
Número de escalões ativos	Programável	Fixed stages / Skipped stages	Programável
Número de séries de controle	20		

Dados complementares

Série	BR6000	Armazenamento número de manobras	Sim, cada saída, reset individual
Idiomas	D / E / ES / RU / NL / CZ / PL / F / PT	Armazenamento tempo de operação	Sim, cada escalão, reset individual
Operação e Display	Display gráfico iluminado 2 x 16 caracteres com nível de operação conveniente	Gama medição temperatura	-30 ... 100°C
Iniciação automática	Sim	Memória de erros	São guardados os últimos estados de erro
Cos objetivo	Ajustável de 0,3 indutivo até 0,3 capacitivo	2º conjunto parâmetros	Disponível na versão /S
Display parâmetros rede	Fator de potência, tensão, corrente aparente, frequência, potência, ativa, reativa aparente, kVAR em falta, temperatura, distância harmônica	Precisão	Corrente tensão: 1% Potência reativa ativa aparente: 2%
Alarme	Standard	Involúcro	Para integração em quadro com painel
Disparo sem tensão	Standard	Dimensões	DIN 43700, 144 x 144 x 53 mm
Sensibilidade	50mA / 10mA	Peso	1 kg
Tempo de ligação	Ajustável de 1 seg ... 20 min	Temperatura ambiente operação	-20 ... +60°C
Tempo de desconexão	Ajustável de 1 seg ... 20 min	Tipo de proteção a DIN 40 050	Fronte: IP54, Posterior: IP20
Tempo de descarga	Ajustável de 1 seg ... 20 min	Segurança	IEC 61010-1:2001, E N 61010-1:2001
Armazenamento valores máximos	Tensão, potência ativa, potência reativa, potência aparente, temperatura, THD-V, THD-I	Sensibilidade a interferências (áreas industriais)	EN 50082-1:1995 IEC 61000-4-2: 8kV IEC 61000-4-4: 4 kV
		Opção RS485	Modelo B44066-R64125221 Protocolo Modbus

Tabela de escolha

Quantidade de estágios	Tipo	Dimensões em mm		
		L	H	P
6 estágios	B44066-R6006 S221	144	144	53
12 estágios	B44066-R6012 S221	144	144	53
12 estágios com RS485	B44066-R6412 S221	144	144	53

Esquema de ligação

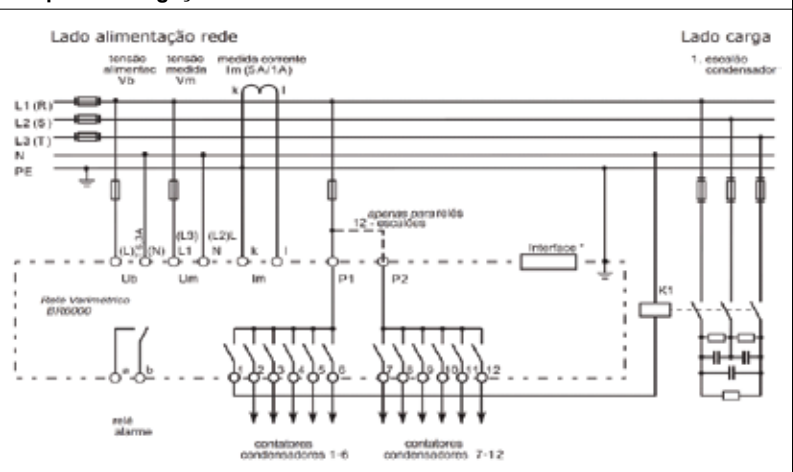

Módulos de Descarga Rápida para Capacitor

Dados Técnicos					
Tensão (VCA)	KVAr	Tempo de descarga (s)	Dimensões d x h (mm)	Tipo	Principais características
220 VCA	25,0 50,0 100,0	10 20 40	43 x 92	MDRC	<ul style="list-style-type: none"> - Descarga rápida do capacitor possibilitando um religamento mais rápido; - Perdas Reduzidas; - Minimiza o risco de choques acidentais; - Diminui o risco de queima dos capacitores no religamento.
380 ... 525 VCA	25,0 50,0 100,0	5 10 20			



Indutor de Bloqueio Trifásico para Banco de Capacitores



O Indutor de Bloqueio Trifásico Siemens possui uma forma construtiva inovadora que evita que a indutância de uma fase influencie na outras.

Seu núcleo é feito com chapas de aço-silício de alta permeabilidade resultando perdas reduzidas e baixa temperatura de operação.

O sistema de solda do núcleo garante um funcionamento livre de ruído ou vibração.

Possui tamanho compacto facilitando a instalação e manutenção.

A bobina é produzida com fio de cobre de alta qualidade equipada com termostato (bi-metal) para proteção do equipamento em caso de sobre-temperatura.

Tamanho	Dimensões (mm)				
	A	B	C	D	E
Tamanho 1	100	125	130	150	140
Tamanho 2	95	195	210	150	235
Tamanho 3	115	195	210	160	235
Tamanho 4	125	195	210	160	235

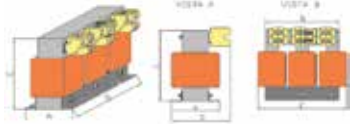

Fatores de dissintonia	220V - 60Hz				380V - 60Hz				440V - 60Hz			
	Pot. efetiva (kVAr)	Código	Capacitor	Tam.	Pot. efetiva (kVAr)	Código	Capacitor	Tam.	Pot. efetiva (kVAr)	Código	Capacitor	Tam.
14% (3th, 5th, 7th)	0,97	4DB1, 0-220P14	2,5kVAr / 380 VAC	1	1,82	4DB1, 8-380P14	2,5kVAr / 480 VAC	1	2,04	4DB2, 0-440P14	2,5kVAr / 525 VAC	1
	1,95	4DB1, 9-220P14	5,0kVAr / 380 VAC	1	3,64	4DB3, 6-380P14	5,0kVAr / 480 VAC	1	4,08	4DB4, 1-440P14	5,0kVAr / 525 VAC	1
	2,92	4DB2, 9-220P14	7,5kVAr / 380 VAC	1	5,47	4DB5, 5-380P14	7,5kVAr / 480 VAC	1	6,13	4DB6, 1-440P14	7,5kVAr / 525 VAC	1
	3,87	4DB3, 9-220P14	10kVAr / 380 VAC	1	7,29	4DB7, 3-380P14	10kVAr / 480 VAC	2	8,17	4DB8, 2-440P14	10kVAr / 525 VAC	2
	4,87	4DB4, 9-220P14	12,5kVAr / 380 VAC	2	9,11	4DB9, 1-380P14	12,5kVAr / 480 VAC	2	10,21	4DB10, 2-440P14	12,5kVAr / 525 VAC	2
	5,85	4DB5, 8-220P14	15kVAr / 380 VAC	2	10,93	4DB10, 9-380P14	15kVAr / 480 VAC	2	12,25	4DB12, 3-440P14	15kVAr / 525 VAC	2
	6,82	4DB6, 8-220P14	17,5kVAr / 380 VAC	2	12,75	4DB12, 8-380P14	17,5kVAr / 480 VAC	2	14,29	4DB14, 3-440P14	17,5kVAr / 525 VAC	2
	7,79	4DB7, 8-220P14	20kVAr / 380 VAC	2	14,58	4DB14, 6-380P14	20kVAr / 480 VAC	2	16,33	4DB16, 3-440P14	20kVAr / 525 VAC	3
	8,77	4DB8, 8-220P14	22,5kVAr / 380 VAC	2	16,4	4DB16, 4-380P14	22,5kVAr / 480 VAC	3	18,38	4DB18, 4-440P14	22,5kVAr / 525 VAC	3
	9,74	4DB9, 7-220P14	25kVAr / 380 VAC	2	18,22	4DB18, 2-380P14	25kVAr / 480 VAC	3	20,42	4DB20, 4-440P14	25kVAr / 525 VAC	3
	10,72	4DB10, 7-220P14	27,5kVAr / 380 VAC	2	20,04	4DB20, 0-380P14	27,5kVAr / 480 VAC	4	22,46	4DB22, 5-440P14	27,5kVAr / 525 VAC	4
	11,69	4DB11, 7-220P14	30kVAr / 380 VAC	3	21,86	4DB21, 9-380P14	30kVAr / 480 VAC	4	24,50	4DB24, 5-440P14	30kVAr / 525 VAC	4
	12,67	4DB12, 7-220P14	32,5kVAr / 380 VAC	3	23,68	4DB23, 7-380P14	32,5kVAr / 480 VAC	4	26,54	4DB26, 5-440P14	32,5kVAr / 525 VAC	2x2
	13,64	4DB13, 6-220P14	35kVAr / 380 VAC	4	25,51	4DB25, 5-380P14	35kVAr / 480 VAC	4	28,59	4DB28, 6-440P14	35kVAr / 525 VAC	2x2
	14,62	4DB14, 6-220P14	37,5kVAr / 380 VAC	4	27,33	4DB27, 3-380P14	37,5kVAr / 480 VAC	2x2	30,63	4DB30, 6-440P14	37,5kVAr / 525 VAC	2x2
	15,59	4DB15, 6-220P14	40kVAr / 380 VAC	4	29,15	4DB29, 1-380P14	40kVAr / 480 VAC	2x2	32,67	4DB32, 7-440P14	40kVAr / 525 VAC	2x3
	17,54	4DB17, 5-220P14	45kVAr / 380 VAC	4	32,79	4DB32, 8-380P14	45kVAr / 480 VAC	2x3	36,75	4DB36, 7-440P14	45kVAr / 525 VAC	2x3
	19,5	4DB19, 5-220P14	50kVAr / 380 VAC	4	36,44	4DB36, 4-380P14	50kVAr / 480 VAC	2x3	40,84	4DB40, 8-440P14	50kVAr / 525 VAC	2x3
	21,43	4DB21, 4-220P14	55kVAr / 380 VAC	2x2	40,08	4DB40, 1-380P14	55kVAr / 480 VAC	2x4	44,92	4DB44, 9-440P14	55kVAr / 525 VAC	2x4
	23,39	4DB23, 4-220P14	60kVAr / 380 VAC	2x2	43,72	4DB43, 7-380P14	60kVAr / 480 VAC	2x4	49,00	4DB49, 0-440P14	60kVAr / 525 VAC	2x4
25,33	4DB25, 3-220P14	65kVAr / 380 VAC	2x3	47,37	4DB47, 4-380P14	65kVAr / 480 VAC	2x4	53,09	4DB53, 1-440P14	65kVAr / 525 VAC	3x3	
27,28	4DB27, 3-220P14	70kVAr / 380 VAC	2x3	51,01	4DB51, 0-380P14	70kVAr / 480 VAC	2x4	57,17	4DB57, 2-440P14	70kVAr / 525 VAC	3x3	
7% (5th, 7th)	0,90	4DB0, 9-220P7	2,5kVAr / 380 VAC	1	2,00	4DB2, 0-380P7	2,5kVAr / 440 VAC	1	2,26	4DB2, 3-440P7	2,5kVAr / 480 VAC	1
	1,80	4DB1, 8-220P7	5,0kVAr / 380 VAC	1	4,00	4DB4, 0-380P7	5,0kVAr / 440 VAC	1	4,52	4DB4, 5-440P7	5,0kVAr / 480 VAC	1
	2,70	4DB2, 7-220P7	7,5kVAr / 380 VAC	1	6,00	4DB6, 0-380P7	7,5kVAr / 440 VAC	1	6,78	4DB6, 8-440P7	7,5kVAr / 480 VAC	1
	3,60	4DB3, 6-220P7	10kVAr / 380 VAC	1	8,00	4DB8, 0-380P7	10kVAr / 440 VAC	2	9,04	4DB9, 0-440P7	10kVAr / 480 VAC	2
	4,50	4DB4, 5-220P7	12,5kVAr / 380 VAC	2	10,03	4DB10, 0-380P7	12,5kVAr / 440 VAC	2	11,29	4DB11, 3-440P7	12,5kVAr / 480 VAC	2
	5,41	4DB5, 4-220P7	15kVAr / 380 VAC	2	12,00	4DB12, 0-380P7	15kVAr / 440 VAC	2	13,55	4DB13, 5-440P7	15kVAr / 480 VAC	2
	6,31	4DB6, 3-220P7	17,5kVAr / 380 VAC	2	14,00	4DB14, 0-380P7	17,5kVAr / 440 VAC	2	15,81	4DB15, 8-440P7	17,5kVAr / 480 VAC	2
	7,21	4DB7, 2-220P7	20kVAr / 380 VAC	2	16,04	4DB16, 0-380P7	20kVAr / 440 VAC	2	18,07	4DB18, 0-440P7	20kVAr / 480 VAC	3
	8,11	4DB8, 1-220P7	22,5kVAr / 380 VAC	2	18,04	4DB18, 0-380P7	22,5kVAr / 440 VAC	3	20,33	4DB20, 3-440P7	22,5kVAr / 480 VAC	3
	9,00	4DB9, 0-220P7	25kVAr / 380 VAC	2	20,05	4DB20, 0-380P7	25kVAr / 440 VAC	3	22,59	4DB22, 6-440P7	25kVAr / 480 VAC	3
	9,91	4DB9, 9-220P7	27,5kVAr / 380 VAC	2	22,06	4DB22, 0-380P7	27,5kVAr / 440 VAC	4	24,85	4DB24, 8-440P7	27,5kVAr / 480 VAC	4
	10,81	4DB10, 8-220P7	30kVAr / 380 VAC	3	24,06	4DB24, 0-380P7	30kVAr / 440 VAC	4	27,11	4DB27, 1-440P7	30kVAr / 480 VAC	4
	11,71	4DB11, 7-220P7	32,5kVAr / 380 VAC	3	26,07	4DB26, 0-380P7	32,5kVAr / 440 VAC	4	29,37	4DB29, 4-440P7	32,5kVAr / 480 VAC	2x2
	12,61	4DB12, 6-220P7	35kVAr / 380 VAC	4	28,07	4DB28, 0-380P7	35kVAr / 440 VAC	4	31,62	4DB31, 6-440P7	35kVAr / 480 VAC	2x2
	13,50	4DB13, 5-220P7	37,5kVAr / 380 VAC	4	30,08	4DB30, 1-380P7	37,5kVAr / 440 VAC	2x2	33,88	4DB33, 9-440P7	37,5kVAr / 480 VAC	2x2
	14,42	4DB14, 4-220P7	40kVAr / 380 VAC	4	32,08	4DB32, 1-380P7	40kVAr / 440 VAC	2x2	36,14	4DB36, 1-440P7	40kVAr / 480 VAC	2x3
	16,22	4DB16, 2-220P7	45kVAr / 380 VAC	4	36,09	4DB36, 1-380P7	45kVAr / 440 VAC	2x3	40,66	4DB40, 7-440P7	45kVAr / 480 VAC	2x3
	18,02	4DB18, 0-220P7	50kVAr / 380 VAC	4	40,10	4DB40, 1-380P7	50kVAr / 440 VAC	2x3	45,18	4DB45, 2-440P7	50kVAr / 480 VAC	2x3
	19,82	4DB19, 8-220P7	55kVAr / 380 VAC	2x2	44,11	4DB44, 1-380P7	55kVAr / 440 VAC	2x4	49,69	4DB49, 7-440P7	55kVAr / 480 VAC	2x4
	21,62	4DB21, 6-220P7	60kVAr / 380 VAC	2x2	48,12	4DB48, 1-380P7	60kVAr / 440 VAC	2x4	54,21	4DB54, 2-440P7	60kVAr / 480 VAC	2x4
23,43	4DB23, 4-220P7	65kVAr / 380 VAC	2x3									
25,23	4DB25, 2-220P7	70kVAr / 380 VAC	2x3									

Obs.: Na instalação, deve ser mantida uma distância mínima de 50mm entre os indutores.

Contatores para a manobra de capacitores 3RT16

Os contatores 3RT6 são especialmente destinados a manobra de banco automático de capacitores para correção do fator de potência.

Através de contatos adiantados são inseridas resistências que limitam as correntes de "in rush" para em seguida contatos principais manterem a operação normal.

	Categoria de emprego AC-6b (temperatura ambiente de 60°C ¹⁾)						Contatos auxiliares	Tensão de comando U _c ²⁾	Terminais de ligação por parafusos	Dimensões em mm 		
	Potência dos capacitores trifásicos em 50/60Hz:											
	220/230 V (kvar)	380/400 V (kvar)	440V (kvar)	480V (kvar)	525V (kvar)	690V (kvar)						
	Tamanho S00											
3 - 7	5 - 12	5,5 - 14	6 - 15	7,5 - 15	10 - 21	1NA + 1NF	24 V, 50/60 Hz 110 V, 50/60 Hz 110 V, 50/60 Hz	3RT1617-1AB03 3RT1617-1AF03 3RT1617-1AN23	45	110	110	
Tamanho S0												
3,5 - 14	6 - 24	7 - 27	7,5 - 30	8 - 30	10 - 42	1NA	24 V, 50/60 Hz 110 V, 50/60 Hz 110 V, 50/60 Hz	3RT1627-1AC21 3RT1627-1AG21 3RT1627-1AN21	45	110	135	
Tamanho S00												
3,5 - 27	5 - 47	5,5 - 55	6 - 60	7,5 - 60	10 - 84	1NA	24 V, 50/60 Hz 110 V, 50/60 Hz 110 V, 50/60 Hz	3RT1647-1AC21 3RT1647-1AG21 3RT1647-1AN21	70	167	183	

Tabela para correção do fator de potência

Exercício prático para utilização da tabela de correção do fator de potência
Determine a carga capacitiva necessária para elevar o FP de 0,8 para 0,92, para uma potência de 100 kVA.

$$P_{\text{reativa atual}} = \sqrt{\left(\frac{P_{\text{ativa}}}{F_P}\right)^2 - P_{\text{ativa}}^2}$$

$$P_{\text{reativa atual}} = \sqrt{\left(\frac{100}{0,8}\right)^2 - 100^2} = 75,0 \text{ kVAr}$$

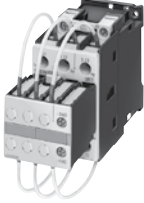
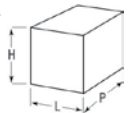
$$P_{\text{reativa desejada}} = \sqrt{\left(\frac{100}{0,92}\right)^2 - 100^2} = 42,6 \text{ kVAr}$$

$$P_{\text{capacitiva necessária}} = P_{\text{reativa atual}} - P_{\text{reativa desejada}} = 32,4 \text{ kVAr}$$

$$Q = P_{\text{ativa}} \times F = 100 \times 0,324 = 32,4 \text{ kVAr}$$

Onde:

Q = Potência do capacitor, em kVAr

P_{ativa} = Potência ativa do circuito

F = Fator multiplicador da tabela abaixo

Fator multiplicador para Cálculo da Correção Fator de Potência.

Busque a linha correspondente ao FP atual, vá até a coluna do FP desejado. Na intersecção, use o fator multiplicador

Fator de potência atual	Fator de potência desejado														
	0,85	0,86	0,87	0,88	0,89	0,90	0,91	0,92	0,93	0,94	0,95	0,96	0,97	0,98	0,99
0,50	1,112	1,139	1,165	1,192	1,220	1,248	1,306	1,306	1,337	1,369	1,403	1,440	1,481	1,529	1,589
0,52	1,023	1,050	1,076	1,103	1,131	1,159	1,217	1,217	1,248	1,280	1,314	1,351	1,392	1,440	1,500
0,54	0,939	0,966	0,992	1,019	1,047	1,075	1,133	1,133	1,164	1,196	1,230	1,267	1,308	1,356	1,416
0,56	0,860	0,887	0,913	0,940	0,968	0,996	1,054	1,054	1,085	1,117	1,151	1,188	1,229	1,277	1,337
0,58	0,785	0,812	0,838	0,865	0,893	0,921	0,979	0,979	1,010	1,042	1,076	1,113	1,154	1,202	1,262
0,60	0,713	0,740	0,766	0,793	0,821	0,849	0,907	0,907	0,938	0,970	1,004	1,041	1,082	1,130	1,190
0,62	0,646	0,673	0,699	0,726	0,754	0,782	0,840	0,840	0,871	0,903	0,937	0,974	1,015	1,063	1,123
0,64	0,581	0,608	0,634	0,661	0,689	0,717	0,775	0,775	0,806	0,838	0,872	0,909	0,950	0,998	1,068
0,66	0,518	0,545	0,571	0,598	0,626	0,654	0,712	0,712	0,743	0,775	0,809	0,846	0,887	0,935	0,995
0,68	0,458	0,485	0,511	0,538	0,566	0,594	0,652	0,652	0,683	0,715	0,749	0,786	0,827	0,875	0,935
0,70	0,400	0,427	0,453	0,480	0,508	0,536	0,594	0,594	0,625	0,657	0,691	0,728	0,769	0,817	0,877
0,72	0,344	0,371	0,397	0,424	0,452	0,480	0,538	0,538	0,569	0,601	0,635	0,672	0,713	0,761	0,821
0,74	0,289	0,316	0,342	0,369	0,397	0,425	0,483	0,483	0,514	0,546	0,580	0,617	0,658	0,706	0,766
0,76	0,235	0,262	0,288	0,315	0,343	0,371	0,429	0,429	0,460	0,492	0,526	0,563	0,604	0,652	0,712
0,78	0,182	0,209	0,235	0,262	0,290	0,318	0,376	0,376	0,407	0,439	0,473	0,510	0,551	0,599	0,659
0,80	0,130	0,157	0,183	0,210	0,238	0,266	0,324	0,324	0,355	0,387	0,421	0,458	0,499	0,547	0,609
0,82	0,078	0,105	0,131	0,158	0,186	0,214	0,272	0,272	0,303	0,335	0,369	0,406	0,447	0,495	0,555
0,84	0,026	0,053	0,079	0,106	0,133	0,160	0,218	0,218	0,251	0,283	0,317	0,354	0,395	0,443	0,503
0,86		0,000	0,026	0,053	0,079	0,106	0,164	0,164	0,198	0,230	0,264	0,301	0,342	0,390	0,450
0,88				0,000	0,026	0,053	0,111	0,111	0,145	0,177	0,211	0,248	0,289	0,337	0,397
0,90					0,000	0,026	0,084	0,084	0,118	0,150	0,184	0,221	0,262	0,310	0,370
0,92						0,000	0,058	0,058	0,092	0,124	0,158	0,195	0,236	0,284	0,344
0,94							0,000	0,000	0,034	0,066	0,099	0,136	0,177	0,225	0,285
0,96									0,000	0,034	0,066	0,103	0,144	0,192	0,252
0,98											0,000	0,034	0,066	0,103	0,144

1) No tamanho S3: 55°C.

2) Outras tensões sob consulta.

3) Para fixação por parafusos ou em trilho DIN 35 mm. Vide catálogo de contatores para mais informações e outros dados técnico

Chave de partida 3TW80



Composição: contator e relé de sobrecarga

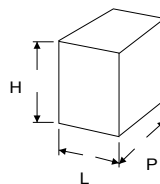

Tamanho	1	2
Grau de proteção	IP40	IP65
L	112	170
H	196	260
P	126	160

Partida direta trifásica - 3TW80

Composição: Contator e Relé de Sobrecarga

Motores trifásicos, 4 polos, 60 Hz, AC2/AC3 ¹⁾²⁾				Chave de partida direta com fusíveis			Tamanho	Tensão de comando ²⁾ (VCA)	Fusível recomendado externo ⁴⁾ Coordenação tipo 2 (50kA / 690V) (A)		
220 VCA (cv)	(kW)	380 VCA (cv)	(kW)	Tipo	Faixa de ajuste de relé de sobrecarga ³⁾ (A)	Corrente nominal máxima do motor					
0,1	0,07	-	-	3TW8011-0GA29-1AN2	0,4-0,63	0,63	1	220 V - 50/60 Hz	2		
0,12-0,16	0,09-0,12	-	-	3TW8011-0JA29-1AN2	0,63-1	1			4		
0,25	0,18	-	-	3TW8011-1AA29-1AN2	1-1,6	1,6			6		
0,33-0,5	0,24-0,37	-	-	3TW8011-1CA29-1AN2	1,6-2,5	2,5			6		
0,75-1	0,55-0,75	-	-	3TW8011-1EA29-1AN2	2,5-4	4			10		
1,5-2	1,1-1,5	-	-	3TW8011-1GA29-1AN2	4-6,3	6,3			16		
3	2,2	-	-	3TW8011-1JA30-1AN2	6,3-10	10			25		
4	3	-	-	3TW8011-1KA31-1AN2	8-12,5	12,5			25		
5-6	3,7-4,5	-	-	3TW8011-2LA32-1AN2	12,5-18	18			25		
7,5	5,5	-	-	3TW8021-2CA33-1AN2	16-25	25			50		
10	7,5	-	-	3TW8021-2NA34-1AN2	25-32	32			50		
12,5	9	-	-	3TW8031-2QA35-1AN2	25-36	36			63		
15	11	-	-	3TW8031-8MA35-1AN2	36-45	45			63		
-	-	0,12-0,16	0,09-0,12	3TW8011-0GA29-1AQ1	0,4-0,63	0,63			1	380 V - 60 Hz	2
-	-	0,25-0,33	0,18-0,25	3TW8011-0JA29-1AQ1	0,63-1	1					4
-	-	0,5	0,37	3TW8011-1AA29-1AQ1	1-1,6	1,6					6
-	-	0,75-1	0,55-0,75	3TW8011-1CA29-1AQ1	1,6-2,5	2,5					6
-	-	1,5-2	1,1-1,5	3TW8011-1EA29-1AQ1	2,5-4	4	10				
-	-	3	2,2	3TW8011-1GA29-1AQ1	4-6,3	6,3	16				
-	-	4-5	3-3,7	3TW8011-1JA30-1AQ1	6,3-10	10	25				
-	-	6-7,5	4,5-5,5	3TW8011-1KA31-1AQ1	8-12,5	12,5	25				
-	-	10	7,5	3TW8011-2LA32-1AQ1	12,5-18	18	25				
-	-	12,5-15	9-11	3TW8021-2CA33-1AQ1	16-25	25	50				
-	-	20	15	3TW8021-2NA34-1AQ1	25-32	32	50				
-	-	20	15	3TW8031-2QA35-1AQ1	25-36	36	63				
-	-	25	18,5	3TW8031-8MA35-1AQ1	36-45	42	63				

Partida direta para motores monofásicos - 3TW80

Composição: Contator e Relé de Sobrecarga

Motores monofásicos, 4 polos, 60 Hz, AC2/AC3 ¹⁾²⁾				Chave de partida direta monofásica			Tamanho	Tensão de comando ²⁾ (VCA)
IEC (cv)	(kW)	NEMA (cv)	(kW)	Tipo	Faixa de ajuste de relé de sobrecarga ³⁾ (A)			
0,12	0,09	1/10	0,07	3TW8011-1AA29-1AN2	1-1,6	1	220 V - 50/60 Hz	
0,16	0,12	1/8	0,09	3TW8011-1CA29-1AN2	1,6-2,5			
-	-	1/6	0,12	3TW8011-1CA29-1AN2	1,6-2,5			
0,25	0,18	1/4	0,18	3TW8011-1EA29-1AN2	2,5-4			
0,33	0,25	1/3	0,25	3TW8011-1EA29-1AN2	2,5-4			
0,50	0,37	1/2	0,37	3TW8011-1GA29-1AN2	4-6,3			
0,75	0,55	3/4	0,55	3TW8011-1GA29-1AN2	4-6,3			
1	0,75	1	0,75	3TW8011-1JA30-1AN2	6,3-10			
1,5	1,1	1,5	1,1	3TW8011-1JA30-1AN2	6,3-10			
2	1,5	2	1,5	3TW8011-1KA31-1AN2	8-12,5			
3	2,2	3	2,2	3TW8011-2LA32-1AN2	12,5-18			
4	3	-	-	3TW8021-2CA33-1AN2	16-25			
5	3,7	-	-	3TW8031-2QA35-1AN2	25-36			
7,5	5,5	-	-	3TW8031-8MA35-1AN2	36-45			

1) Valores orientativos. Fator de serviço igual a 1. Os valores de potência e corrente poderão sofrer alterações entre fabricantes. Consulte catálogo correspondente.

2) Para tensões diferentes, consulte a Siemens.

3) Ajustar a corrente nominal do relé/disjuntor para a corrente nominal de operação do motor (In).

4) Fusíveis de potência não incluso nas chaves.



Partida direta trifásica com fusíveis - 3TW87

Composição: Contator, Relé de Sobrecarga e Fusíveis

Motores trifásicos, 4 polos, 60 Hz, AC2/AC3 ¹⁾²⁾				Chave de partida direta com fusíveis		Tamanho	Tensão de comando ²⁾ (VCA)	Fusível montado Coordenação tipo 2 (50kA / 690V) (A)	
220 VCA (cv)	(kW)	380 VCA (cv)	(kW)	Tipo	Faixa de ajuste de relé de sobrecarga ³⁾ (A)				
0,25	0,18	-	-	3TW8711-1AA29-1AN2	1-1,6	2	220 V - 50/60 Hz	6	
0,33-0,5	0,25-0,37	-	-	3TW8711-1CA29-1AN2	1,6-2,5			6	
0,75-1	0,55-0,75	-	-	3TW8711-1EA29-1AN2	2,5-4			10	
1,5-2	1,1-1,5	-	-	3TW8711-1GA29-1AN2	4-6,3			16	
3	2,2	-	-	3TW8711-1JA30-1AN2	6,3-10			25	
4	3	-	-	3TW8711-1KA31-1AN2	8-12,5			25	
5-6	3,7-4,5	-	-	3TW8711-2LA32-1AN2	12,5-18			25	
7,5	5,5	-	-	3TW8721-2CA33-1AN2	16-25			50	
10	7,5	-	-	3TW8721-2NA34-1AN2	25-32			50	
12,5	9	-	-	3TW8731-2QA35-1AN2	25-36			63	
15	11	-	-	3TW8731-8MA35-1AN2	36-45			63	
-	-	0,5	0,37	3TW8711-1AA29-1AQ1	1-1,6			380 V - 60 Hz	6
-	-	0,75-1	0,55-0,75	3TW8711-1CA29-1AQ1	1,6-2,5				6
-	-	1,5-2	1,1-1,5	3TW8711-1EA29-1AQ1	2,5-4				10
-	-	3	2,2	3TW8711-1GA29-1AQ1	4-6,3				16
-	-	4-5	3-3,7	3TW8711-1JA30-1AQ1	6,3-10				25
-	-	6-7,5	4,5-5,5	3TW8711-1KA31-1AQ1	8-12,5				25
-	-	10	7,5	3TW8711-2LA32-1AQ1	12,5-18				25
-	-	12,5-15	9-11	3TW8721-2CA33-1AQ1	16-25	50			
-	-	20	15	3TW8721-2NA34-1AQ1	25-32	50			
-	-	20	15	3TW8731-2QA35-1AQ1	25-36	63			
-	-	25	18,5	3TW8731-8MA35-1AQ1	36-45	63			

Partida direta trifásica com supervisão de falta de fase - 3TW80 9

Composição: Contator, Relé de Sobrecarga e Relé de Supervisão de falta de fase e assimetria de fase

Motores trifásicos, 4 polos, 60 Hz, AC2/AC3 ¹⁾²⁾				Chave de partida direta com relé de supervisão de falta de fase		Tamanho	Tensão de comando ²⁾ (VCA)	Fusível recomendado (externo) ⁴⁾ Coordenação tipo 2 (50kA / 690V) (A)	
220 VCA (cv)	(kW)	380 VCA (cv)	(kW)	Tipo	Faixa de ajuste de relé de sobrecarga ³⁾ (A)				
0,25	0,18	-	-	3TW8019-1AA29-1AN2-G1D	1-1,6	2	220 V - 50/60 Hz	6	
0,33-0,5	0,25-0,37	-	-	3TW8019-1CA29-1AN2-G1D	1,6-2,5			6	
0,75-1	0,55-0,75	-	-	3TW8019-1EA29-1AN2-G1D	2,5-4			10	
1,5-2	1,1-1,5	-	-	3TW8019-1GA29-1AN2-G1D	4-6,3			16	
3	2,2	-	-	3TW8019-1JA30-1AN2-G1D	6,3-10			25	
4	3	-	-	3TW8019-1KA31-1AN2-G1D	8-12,5			25	
5-6	3,7-4,5	-	-	3TW8019-2LA32-1AN2-G1D	12,5-18			25	
7,5	5,5	-	-	3TW8029-2CA33-1AN2-G1D	16-25			50	
10	7,5	-	-	3TW8029-2NA34-1AN2-G1D	25-32			50	
12,5	9	-	-	3TW8039-2QA35-1AN2-G1D	25-36			63	
15	11	-	-	3TW8039-8MA35-1AN2-G1D	36-45			63	
-	-	0,5	0,37	3TW8019-1AA29-1AQ1-G1D	1-1,6			380 V - 60 Hz	6
-	-	0,75-1	0,55-0,75	3TW8019-1CA29-1AQ1-G1D	1,6-2,5				6
-	-	1,5-2	1,1-1,5	3TW8019-1EA29-1AQ1-G1D	2,5-4				10
-	-	3	2,2	3TW8019-1GA29-1AQ1-G1D	4-6,3				16
-	-	4-5	3-3,7	3TW8019-1JA30-1AQ1-G1D	6,3-10				25
-	-	6-7,5	4,5-5,5	3TW8019-1KA31-1AQ1-G1D	8-12,5				25
-	-	10	7,5	3TW8019-2LA32-1AQ1-G1D	12,5-18				25
-	-	12,5-15	9-11	3TW8029-2CA33-1AQ1-G1D	16-25	50			
-	-	20	15	3TW8029-2NA34-1AQ1-G1D	25-32	50			
-	-	20	15	3TW8039-2QA35-1AQ1-G1D	25-36	63			
-	-	25	18,5	3TW8039-8MA35-1AQ1-G1D	36-45	63			

1) Valores orientativos. Fator de serviço igual a 1. Os valores de potência e corrente poderão sofrer alterações entre fabricantes. Consulte catálogo correspondente.

2) Para tensões diferentes, consulte a Siemens.

3) Ajustar a corrente nominal do relé/disjuntor para a corrente nominal de operação do motor (In).

4) Fusíveis de potência não incluso nas chaves.



Partida direta trifásica com disjuntor-motor - 3RE11

Composição: Contator e Disjuntor-motor termomagnético

Motores trifásicos, 4 polos, 60 Hz, AC2/AC3 ¹⁾²⁾				Chave de partida direta com proteção de curto-circuito e sobrecarga		Faixa de ajuste do disjuntor ³⁾ (A)	Tamanho	Tensão de comando ²⁾ (VCA)	Fusível montado Coordenação tipo 2 (50kA / 400V) (A)
220 VCA (cv)		380 VCA (cv)		Tipo					
(kW)	(kW)	(kW)	(kW)						
0,16	0,12	-	-	3RE1110-0JA15-0AN1	0,7-1	2	220 V - 50/60 Hz	2	
0,25	0,18	-	-	3RE1110-0KA15-0AN1	0,9-1,25			2	
0,33	0,25	-	-	3RE1110-1AA15-0AN1	1,1-1,6			2	
0,5	0,37	-	-	3RE1110-1CA15-0AN1	1,8-2,5			1	
0,75	0,55	-	-	3RE1110-1DA15-0AN1	2,2-3,2			1	
1	0,75	-	-	3RE1110-1EA15-0AN1	2,8-4			1	
1,5	1,1	-	-	3RE1110-1GA15-0AN1	4,5-6,3			1	
2	1,5	-	-	3RE1110-1HA15-0AN1	5,5-7			1	
3	2,2	-	-	3RE1110-1JA16-0AN1	7-9			1	
4	3	-	-	3RE1110-1KA17-0AN1	9-12			1	
5	4	-	-	3RE1120-4AA25-0AN1	11-16			1	
6	4,5	-	-	3RE1120-4BA25-0AN1	14-17			1	
7,5	5,5	-	-	3RE1120-4CA26-0AN1	17-22			1	
-	-	0,33	0,25	3RE1110-0JA15-0AU1	0,7-1			380 V - 60 Hz	2
-	-	0,5	0,37	3RE1110-0KA15-0AU1	0,9-1,25				2
-	-	0,75	0,55	3RE1110-1BA15-0AU1	1,4-2				2
-	-	1	0,75	3RE1110-1CA15-0AU1	1,8-2,5				1
-	-	1,5	1,1	3RE1110-1DA15-0AU1	2,2-3,2				1
-	-	2	1,5	3RE1110-1EA15-0AU1	2,8-4				1
-	-	3	2,2	3RE1110-1GA15-0AU1	4,5-6,3				1
-	-	4	3	3RE1110-1HA15-0AU1	5,5-7	1			
-	-	5	4	3RE1110-1JA16-0AU1	7-9	1			
-	-	6	4,5	3RE1110-1KA17-0AU1	9-12	1			
-	-	7,5	5,5	3RE1120-4AA25-0AU1	11-16	1			
-	-	10-12,5	7,5-9	3RE1120-4BA26-0AU1	14-20	1			
-	-	15	11	3RE1120-4DA26-0AU1	20-25	1			

Partida reversora trifásica - 3RE13

Composição: Contatores e Relé de Sobrecarga

Motores trifásicos, 4 polos, 60 Hz, AC2/AC3 ¹⁾²⁾				Chave de partida reversora		Faixa de ajuste de relé de sobrecarga ³⁾ (A)	Tamanho	Tensão de comando ²⁾ (VCA)	Fusível recomendado (externo) ⁴⁾ Coordenação tipo 2 (50kA / 500V) (A)
220 VCA (cv)		380 VCA (cv)		Tipo					
(kW)	(kW)	(kW)	(kW)						
0,33	0,25	-	-	3RE1316-1AA15-0AN1	1,1 - 1,6	2	220 V - 50/60 Hz	6	
0,5	0,37	-	-	3RE1316-1CA15-0AN1	1,8 - 2,5			10	
0,75	0,55	-	-	3RE1316-1DA15-0AN1	2,2 - 3,2			10	
1	0,75	-	-	3RE1316-1EA15-0AN1	2,8 - 4			16	
1,5	1,1	-	-	3RE1316-1GA15-0AN1	4,5 - 6,3			20	
2	1,5	-	-	3RE1316-1HA15-0AN1	5,5 - 7			20	
3	2,2	-	-	3RE1316-1JA16-0AN1	7 - 9			20	
4	3	-	-	3RE1316-1KA17-0AN1	9 - 12			20	
5	3,7	-	-	3RE1326-4AA25-0AN1	11 - 16			25	
6	4,5	-	-	3RE1326-4BA25-0AN1	14 - 17			25	
7,5	5,5	-	-	3RE1326-4CA26-0AN1	17 - 22			35	
-	-	0,75	0,55	3RE1316-1BA15-0AU1	1,4 - 2			380 V - 60 Hz	6
-	-	1	0,75	3RE1316-1CA15-0AU1	1,8 - 2,5				10
-	-	1,5	1,1	3RE1316-1DA15-0AU1	2,2 - 3,2				10
-	-	2	1,5	3RE1316-1EA15-0AU1	2,8 - 4				16
-	-	3	2,2	3RE1316-1GA15-0AU1	4,5 - 6,3				20
-	-	4	3	3RE1316-1HA15-0AU1	5,5 - 7				20
-	-	5	3,7	3RE1316-1JA16-0AU1	7 - 9				20
-	-	6-7,5	4,5-5,5	3RE1316-1KA17-0AU1	9 - 12				20
-	-	10	7,5	3RE1326-4AA25-0AU1	11 - 16				25
-	-	12,5	9	3RE1326-4BA26-0AU1	14 - 20	35			
-	-	15	11	3RE1326-4DA26-0AU1	20 - 25	35			

1) Valores orientativos. Fator de serviço igual a 1. Os valores de potência e corrente poderão sofrer alterações entre fabricantes. Consulte catálogo correspondente.

2) Para tensões diferentes, consulte a Siemens.

3) Ajustar a corrente nominal do relé/disjuntor para a corrente nominal de operação do motor (In).

4) Fusíveis de potência não incluso nas chaves.

Partida comutadora trifásica para dois motores - 3RE18

Composição: Contatores e Disjuntor-motor

Motores trifásicos, 4 polos, 60 Hz, AC2/AC3 ¹⁾²⁾				Chave com comutação automática ou manual e saída para chave-bóia	Faixa de ajuste do disjuntor ³⁾	Tamanho	Tensão de comando ²⁾	Fusível montado Coordenação tipo 2 (50kA / 400V)
220 VCA (cv)		380 VCA (cv)		Tipo	(A)		(VCA)	(A)
0,33	0,25	-	-	3RE1810-1AA15-0AN1	1,1 - 1,6	2	220 V - 50/60 Hz	2
0,5	0,37	-	-	3RE1810-1CA15-0AN1	1,8 - 2,5			1
0,75	0,55	-	-	3RE1810-1DA15-0AN1	2,2 - 3,2			1
1	0,75	-	-	3RE1810-1EA15-0AN1	2,8 - 4			1
1,5	1,1	-	-	3RE1810-1GA15-0AN1	4,5 - 6,3			1
2	1,5	-	-	3RE1810-1HA15-0AN1	5,5 - 7			1
3	2,2	-	-	3RE1810-1JA16-0AN1	7 - 9			1
4	3	-	-	3RE1810-1KA17-0AN1	9 - 12			1
5	3,7	-	-	3RE1820-4AA25-0AN1	11 - 16			2
6	4,5	-	-	3RE1820-4BA25-0AN1	14 - 17			1
7,5	5,5	-	-	3RE1820-4CA26-0AN1	17 - 22		1	
-	-	0,5	0,37	3RE1810-0KA15-0AU1	0,9 - 1,25		380 V - 60 Hz	2
-	-	0,75	0,55	3RE1810-1BA15-0AU1	1,4 - 2			2
-	-	1	0,75	3RE1810-1CA15-0AU1	1,8 - 2,5			2
-	-	1,5	1,1	3RE1810-1DA15-0AU1	2,2 - 3,2			2
-	-	2	1,5	3RE1810-1EA15-0AU1	2,8 - 4			1
-	-	3	2,2	3RE1810-1GA15-0AU1	4,5 - 6,3			1
-	-	4	3	3RE1810-1HA15-0AU1	5,5 - 7			1
-	-	5	3,7	3RE1810-1JA16-0AU1	7 - 9			1
-	-	6-7,5	4,5-5,5	3RE1810-1KA17-0AU1	9 - 12			1
-	-	10	7,5	3RE1820-4AA25-0AU1	11 - 16	2		
-	-	12,5	9	3RE1820-4BA26-0AU1	14 - 20	2		
-	-	15	11	3RE1820-4DA26-0AU1	20 - 25	1		

Dimensionais						
	a	ø	h	l	p	r
3TW8011/21	180	4,5	190	108	120	2 x PG16
3TW8031	240	7	250	160	160	2 x PG16/21
3TW87	240	7	250	160	160	2 x PG16/21
3TW80 9	240	7	250	160	160	2 x PG16/21
3RE11/13/18	240	7	250	160	160	2 x PG16/21

Montagem
Fixar sobre superfície plana.

Dados técnicos		
Norma	ABNT NBR IEC 60947	Vida útil dos contatos principais em 220 V
Material	Termoplástico	3TW8 1,3 x 10 ⁶ manobras
Temperatura ambiente admissível		3RE1 1,8 x 10 ⁶ manobras
Operação	-25 ... + 55 °C	10 x 10 ⁶ manobras
Armazenagem	-50 ... + 80 °C	0,8 a 1,1 x Tensão de comando nominal
		15 manobras/hora
		Classe de disparo (relé e disjuntor-motor) Classe 10

Chaves de Fim de Curso - 3SE5

Caixa plástica

Módulos completos











Opção modular
De acordo com EN50047
IP65 e IP66/67
Contatos de ação rápida (snap action)



31 mm



50 mm

			31 mm		50 mm	
			1NA + 1NF	1NA + 2NF	1NA + 1NF	1NA + 2NF
	Pino Atuador Teflon	Completo	3SE5 232-0CC05	3SE5 232-0LC05	3SE ²⁾ 5 242-0CC05	3SE5 242-0LC05
	Rolete	Completo	-	3SE5 232-0LD03	-	3SE5 242-0LD03
		Modular	3SE5 232-0CC05 3SE5 000-0AD03	3SE5 232-0LC05 3SE5 000-0AD03	3SE5 242-0CC05 3SE5 000-0AD03	3SE5 242-0LC05 3SE5 000-0AD03
	Rolete e Rosca	Completo	3SE5 232-0HD10 ²⁾	-	-	-
		Modular	3SE5 232-0CC05 3SE5 000-0AD10	3SE5 232-0LC05 3SE5 000-0AD10	3SE5 242-0CC05 3SE5 000-0AD10	3SE5 242-0LC05 3SE5 000-0AD10
	Rolete Superior	Completo	-	3SE5 232-0LE10	-	3SE5 242-0LE10
		Modular	3SE5 232-0CC05 3SE5 000-0AE10	3SE5 232-0LC05 3SE5 000-0AE10	3SE5 242-0CC05 3SE5 000-0AE10	3SE5 242-0LC05 3SE5 000-0AE10
	Rolete Lateral	Completo	-	3SE5 232-0LF10	-	3SE5 242-0LF10
		Modular	3SE5 232-0CC05 3SE5 000-0AF10	3SE5 232-0LC05 3SE5 000-0AF10	3SE5 242-0CC05 3SE5 000-0AF10	3SE5 242-0LC05 3SE5 000-0AF10
	Haste Flexível	Completo	3SE5 232-0HR01 ²⁾	-	-	3SE5 242-0LR01
		Modular	3SE5 232-0CC05 3SE5 000-0AR01	3SE5 232-0LC05 3SE5 000-0AR01	3SE5 242-0CC05 3SE5 000-0AR01	3SE5 242-0LC05 3SE5 000-0AR01
	Alavanca	Completo	-	3SE5 232-0LK21	-	3SE5 242-0LK21
		Modular	3SE5 232-0CC05 3SE5 000-0AK00 3SE5 000-0AA21	3SE5 232-0LC05 3SE5 000-0AK00 3SE5 000-0AA21	3SE5 242-0CC05 3SE5 000-0AK00 3SE5 000-0AA21	3SE5 242-0LC05 3SE5 000-0AK00 3SE5 000-0AA21
	Alavanca Ajustável	Completo	-	3SE5 232-0LK50	3SE5 242-0HK50 ²⁾	-
		Modular	3SE5 232-0CC05 3SE5 000-0AK00 3SE5 000-0AA50	3SE5 232-0LC05 3SE5 000-0AK00 3SE5 000-0AA50	3SE5 242-0CC05 3SE5 000-0AK00 3SE5 000-0AA50	3SE5 242-0LC05 3SE5 000-0AK00 3SE5 000-0AA50
	Alavanca Ajustável com Furos	Completo	3SE5 232-0HK60 ²⁾	-	-	-
		Modular	3SE5 232-0CC05 3SE5 000-0AK00 3SE5 000-0AA60	3SE5 232-0LC05 3SE5 000-0AK00 3SE5 000-0AA60	3SE5 242-0CC05 3SE5 000-0AK00 3SE5 000-0AA60	3SE5 242-0LC05 3SE5 000-0AK00 3SE5 000-0AA60
	Haste Rígida	Completo	3SE5 232-0HK80 ²⁾	-	-	-
		Modular	3SE5 232-0CC05 3SE5 000-0AK00 3SE5 000-0AA80	3SE5 232-0LC05 3SE5 000-0AK00 3SE5 000-0AA80	3SE5 242-0CC05 3SE5 000-0AK00 3SE5 000-0AA80	3SE5 242-0LC05 3SE5 000-0AK00 3SE5 000-0AA80

1) Ítens que apresentam abertura positiva conforme IEC60947-5-1.

2) Ítens somente com blocos integrados na caixa.

Chaves de Fim de Curso - 3SE5

Caixa metálica











Módulos completos
Opção modular
De acordo com EN50047
IP65 e IP66/67
Contatos de ação rápida (snap action)



40 mm



56 mm

			40 mm		56 mm	
			1NA + 1NF	1NA + 2NF	1NA + 1NF	1NA + 2NF
	Pino Atuador Teflon	Completo	3SE5 112-0CA00	3SE5 112-0LA00	3SE5 122-0CA00	3SE5 122-0LA00
	Pino Curto Metálico	Completo	3SE5 112-0CB01	3SE5 112-0LB01	-	3SE5 122-0LB01
		Modular	3SE5 112-0CA00 3SE5 000-0AB01	3SE5 112-0LA00 3SE5 000-0AB01	3SE5 122-0CA00 3SE5 000-0AB01	3SE5 122-0LA00 3SE5 000-0AB01
	Pino Reforçado	Completo	3SE5 112-0CC02	3SE5 112-0LC02	-	3SE5 122-0LC02
		Modular	3SE5 112-0CA00 3SE5 000-0AC02	3SE5 112-0LA00 3SE5 000-0AC02	3SE5 122-0CA00 3SE5 000-0AC02	3SE5 122-0LA00 3SE5 000-0AC02
	Rolete	Completo	3SE5 112-0CD02	3SE5 112-0LD02	-	3SE5 122-0LD02
		Modular	3SE5 112-0CA00 3SE5 000-0AD02	3SE5 112-0LA00 3SE5 000-0AD02	3SE5 122-0CA00 3SE5 000-0AD02	3SE5 122-0LA00 3SE5 000-0AD02
	Rolete Superior	Completo	3SE5 112-0CE01	3SE5 112-0LE01	3SE5 122-0CE01	3SE5 122-0LE01
		Modular	3SE5 112-0CA00 3SE5 000-0AE01	3SE5 112-0LA00 3SE5 000-0AE01	3SE5 122-0CA00 3SE5 000-0AE01	3SE5 122-0LA00 3SE5 000-0AE01
	Rolete Lateral	Completo	-	3SE5 112-0LF01	3SE5122-0CF01	3SE5 122-0LF01
		Modular	3SE5 112-0CA00 3SE5 000-0AF01	3SE5 112-0LA00 3SE5 000-0AF01	3SE5 122-0CA00 3SE5 000-0AF01	3SE5 122-0LA00 3SE5 000-0AF01
	Haste Flexível	Completo	-	-	3SE5122-0CR01	-
		Modular	3SE5 112-0CA00 3SE5 000-0AR01	3SE5 112-0LA00 3SE5 000-0AR01	3SE5 122-0CA00 3SE5 000-0AR01	3SE5 122-0LA00 3SE5 000-0AR01
	Alavanca	Completo	3SE5 112-0CH01	3SE5 112-0LH01	-	3SE5 122-0LH01
		Modular	3SE5 112-0CA00 3SE5 000-0AH00 3SE5 000-0AA01	3SE5 112-0LA00 3SE5 000-0AH00 3SE5 000-0AA01	3SE5 122-0CA00 3SE5 000-0AH00 3SE5 000-0AA01	3SE5 122-0LA00 3SE5 000-0AH00 3SE5 000-0AA01
	Alavanca Ajustável	Completo	-	3SE5 112-0LH50	-	3SE5 122-0LH50
		Modular	3SE5 112-0CA00 3SE5 000-0AH00 3SE5 000-0AA50	3SE5 112-0LA00 3SE5 000-0AH00 3SE5 000-0AA50	3SE5 122-0CA00 3SE5 000-0AH00 3SE5 000-0AA50	3SE5 122-0LA00 3SE5 000-0AH00 3SE5 000-0AA50
	Alavanca Ajustável com Furos	Completo	-	3SE5 112-0LH60	-	3SE5 122-0LH60
		Modular	3SE5 112-0CA00 3SE5 000-0AH00 3SE5 000-0AA60	3SE5 112-0LA00 3SE5 000-0AH00 3SE5 000-0AA60	3SE5 122-0CA00 3SE5 000-0AH00 3SE5 000-0AA60	3SE5 122-0LA00 3SE5 000-0AH00 3SE5 000-0AA60
	Haste Rígida	Completo	3SE5 112-0CH80	-	3SE5 112-0CH80	-
		Modular	3SE5 112-0CA00 3SE5 000-0AH00 3SE5 000-0AA80	3SE5 112-0LA00 3SE5 000-0AH00 3SE5 000-0AA80	3SE5 122-0CA00 3SE5 000-0AH00 3SE5 000-0AA80	3SE5 122-0LA00 3SE5 000-0AH00 3SE5 000-0AA80

1) Ítens que apresentam abertura positiva conforme IEC60947-5-1.

Chaves de Fim de Curso e Chaves de Segurança - 3SE5

Módulos completos - Caixa aberta

Fim de curso pino simples (Teflon)

Caixa aberta com 2 blocos de contatos 	Grau de proteção	Contatos	Tipo
	IP 20 IP 10	1NA + 1NF 1NA + 2NF	3SE5 250-0CC05 3SE5 250-0LC05







Atuadores Separados - Chaves de Segurança

	LED	Contatos	Caixa Plástica		Caixa Metálica	
	Sem LED	1NA + 1NF 1NA + 2NF	Força de fechamento 1300N		Força de fechamento 2600N	
			31mm IP65	50mm IP66/IP67	40mm IP66/IP67	56mm IP66/IP67
	Com LED 24VCC	1NA + 1NF 1NA + 2NF	3SE5 232-0RV40	-	-	-
3SE5 232-0QV40			3SE5 242-0QV40	3SE5 112-0QV10	3SE5 122-0QV10	
		3SE5 232-1RV40	-	-	-	
		-	3SE5 242-1QV40	3SE5 112-1QV10	3SE5 122-1QV10	

Atuadores Separados - Chaves de Segurança Com Bloqueio por Solenóide

Travamento	Liberação	Solenóide	Caixa Plástica	Caixa Metálica
Bloqueio mediante força de mola e Liberação mediante tensão na solenóide Atuador e Solenóide: 1NA + 2NF 	Auxiliar	24 VCC	Força de fechamento 1300N	Força de fechamento 2600N
		115 VCA	3SE5 322-0SD21	3SE5 312-0SD11
		230 VCA	3SE5 322-0SD22	3SE5 312-0SD12
	Com chave	24 VCC	3SE5 322-0SD23	3SE5 312-0SD13
		115 VCA	3SE5 322-0SE21	3SE5 312-0SE11
		230 VCA	3SE5 322-0SE22	3SE5 312-0SE12
			3SE5 322-0SE23	3SE5 312-0SE13
Bloqueio mediante tensão na solenóide Atuador e Solenóide; 1NA + 2NF	Normalmente liberada	24 VCC	3SE5 322-0SB21	3SE5 322-0SB11
		115 VCA	3SE5 322-0SB22	3SE5 322-0SB12
		230 VCA	3SE5 322-0SB23	3SE5 322-0SB13

Atuadores Para Chaves de Segurança (Perfil Universal)

Padrão	Vertical	Transversal	Radial direito	Radial esquerdo	Universal
					
3SE5 000-0AV01	3SE5 000-0AV02	3SE5 000-0AV03	3SE5 000-0AV04	3SE5 000-0AV06	3SE5 000-0AV05

Chaves de Fim de Curso e Chaves de Segurança - 3SE5

Dimensões

Caixa plástica largura de 31mm, EN 50047
Com conexão M20 x 1,5
3SE5 232

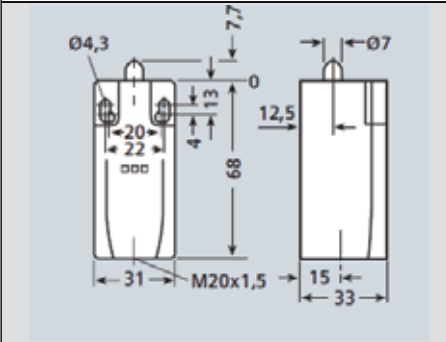

Caixa plástica largura de 31mm, EN 50047
Detalhe da furação na parte traseira
3SE5 232

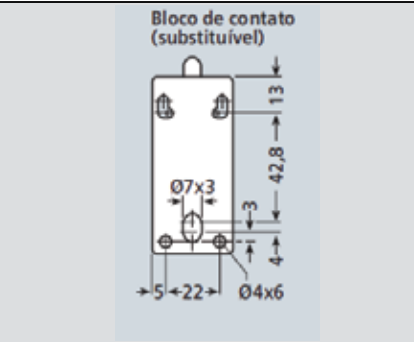

Caixa plástica largura de 50mm,
Com conexão M20 x 1,5
3SE5 242

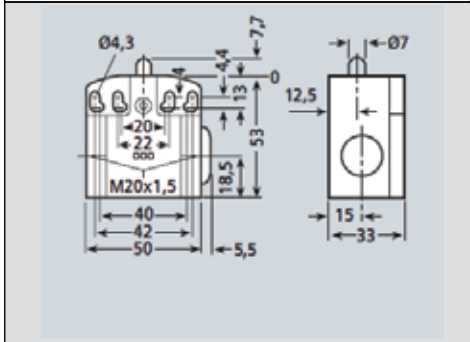

Caixa plástica largura de 50mm, EN 50047
Detalhe da furação na parte traseira
3SE5 242

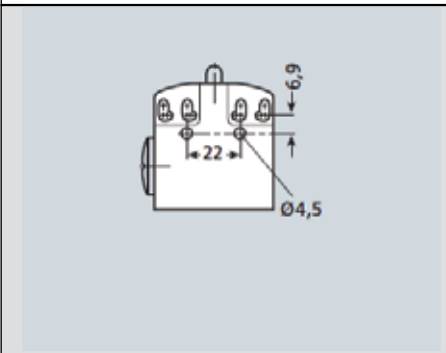

Caixa metálica largura de 40mm, EN 50041
Com conexão M20 x 1,5
3SE5 112

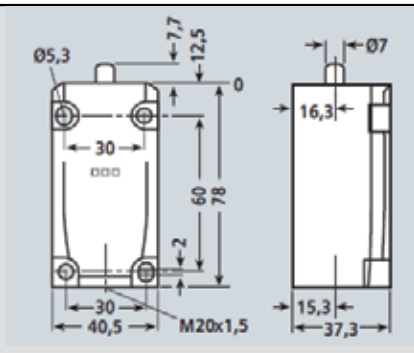

Caixa metálica largura de 56mm, EN 50041
Com conexão M20 x 1,5
3SE5 122

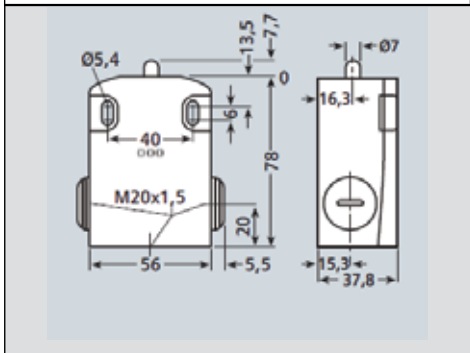

Caixa aberta
3SE5 250

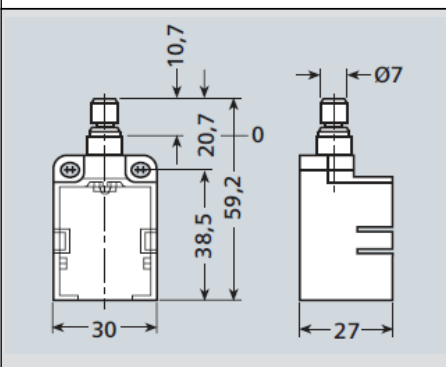

Caixa plástica largura de 31mm,
3SE5 23.-.QV40, 3SE5 23.-.RV40

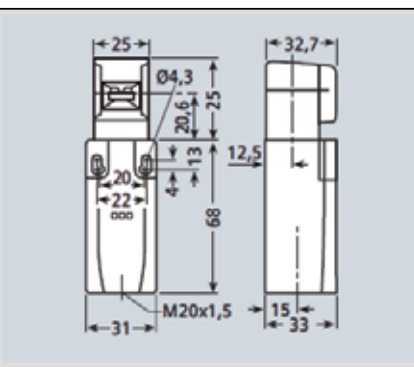

Caixa plástica largura de 50mm,
3SE5 24.-.QV40, 3SE5 24.-.RV40

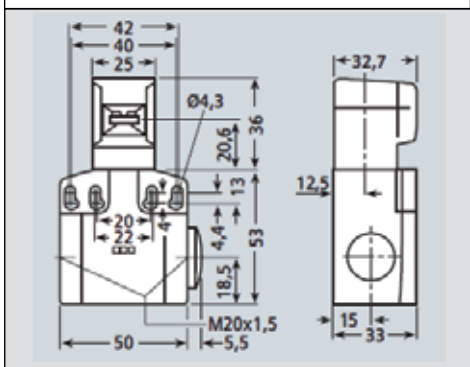

Caixa plástica largura de 50mm,
3SE5 24.-.QV40, 3SE5 24.-.RV40

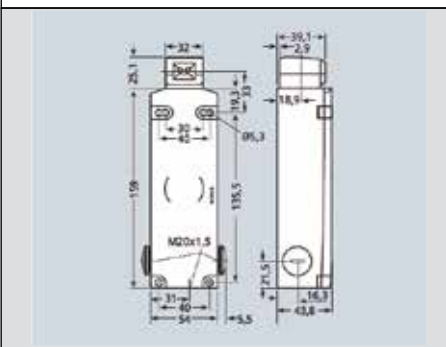

Caixa metálica largura de 40mm,
3SE5 11.-.QV10, 3SE5 11.-.RV10

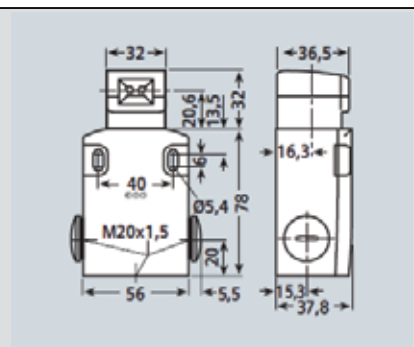

Caixa metálica largura de 56mm,
3SE5 12.-.QV10, 3SE5 12.-.RV10

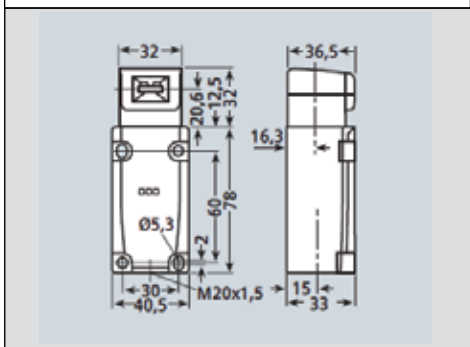

Para mais detalhes, veja catálogo 3SE5 disponível no site: www.siemens.com.br/fimdecorso

Conectores ALPHA FIX

Para fixação em trilho de 35 mm (IEC 60715)

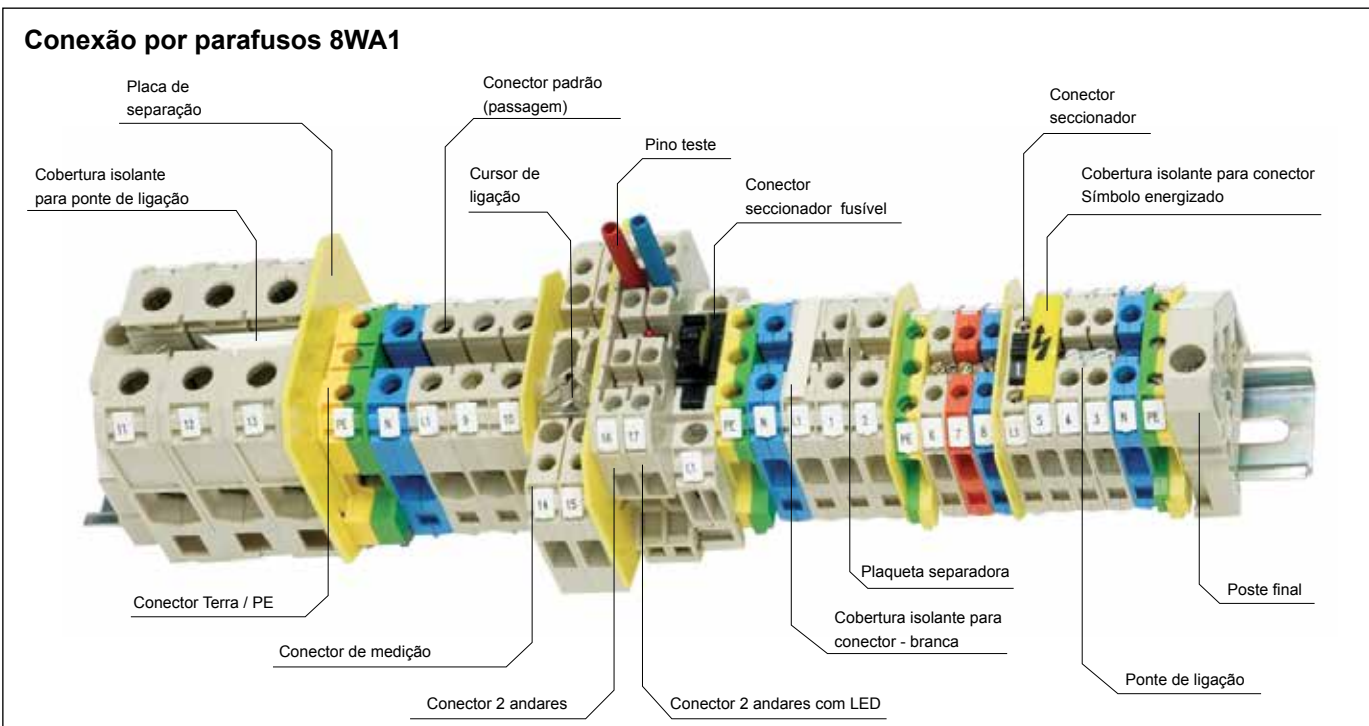

Conector padrão		2,5 mm ² 24 A 800 VCA	4 mm ² 32 A 800 VCA	6 mm ² 41 A 800 VCA	16 mm ² 76 A 800 VCA	35 mm ² 125 A 800 VCA
Bege	1 pólo 3 pólos 10 pólos	8WA1 011-1DF11 8WA1 011-3DF21 8WA1 011-0DF21	8WA1 011-1DG11 8WA1 011-3DG21 -	8WA1 011-1DH11 8WA1 011-3DH21 -	8WA1 204 8WA1 304 -	8WA1 205 8WA1 305 -
Azul	1 pólo	8WA1 011-1BF23	8WA1 011-1BG11	8WA1 011-1BH23	8WA1 011-1BK11	8WA1 011-1BM11
Laranja	1 pólo	8WA1 011-1BF22	-	-	-	-
Acessórios						
Poste final		8WA1 808	8WA1 808	8WA1 808	8WA1 808	8WA1 808
Placa de separação		8WA1 820	8WA1 820	8WA1 821	8WA1 821	8WA1 823
Plaqueta separadora		8WA1 825	8WA1 825	8WA1 825	8WA1 822-7TK00	8WA1 822-7TK00
Ponte de ligação	2 pólos 3 pólos 4 pólos 10 pólos	8WA1 895 8WA1 896 8WA1 897 8WA1 898	8WA1 850 8WA1 851 8WA1 852 8WA1 853	8WA1 885 8WA1 886 8WA1 887 8WA1 888	8WA1 842 8WA1 845 8WA1 848 8WA1 802	8WA1 828 8WA1 803 - 8WA1 804
Cobertura isolante para ponte de ligação						
Branca		8WA1 822-7AX03	8WA1 822-7AX03	8WA1 822-7AX03	-	-
Transparente		8WA1 822-7AX01	8WA1 822-7AX01	8WA1 822-7AX01	8WA1 822-7AX02	8WA1 822-7AX02
Bucha para pino de teste		8WA1 884	8WA1 884	-	-	-
Arruela de espaçamento para bucha		8WA1 822-7VH11	8WA1 822-7VH11	-	-	-
Cobertura isolante para conector						
Símbolo energizado		8WA1 810	8WA1 811	8WA1 811	8WA1 812	8WA1 813
Branca		8WA1 860	8WA1 862	8WA1 862	8WA1 892	8WA1 893

Conector padrão		50 mm ² 150 A 1000 VCA	70 mm ² 192 A 800 VCA	95 mm ² 232 A 1000 VCA	150 mm ² 309 A 1000 VCA	240 mm ² 380 A 1000 VCA
Cinza		8WH1 000-0AN00	8WA1 206 (bege)	8WH1 000-0AQ00	8WH1 000-0AS00	8WH1 000-0AU00
Azul		8WH1 000-0AN01	8WA1 011-1BP11	8WH1 000-0AQ01	8WH1 000-0AS01	8WH1 000-0AU01
Acessórios						
Poste final		8WA1 808	8WA1 808	8WA1 808	8WA1 808	8WA1 808
Placa de separação		-	8WA1 824	-	-	-
Ponte de ligação	2 pólos 3 pólos	8WH9 020-6HC00 8WH9 020-6HD00	8WA1 216 -	8WH9 020-3AA00 8WH9 020-3BA00	8WH9 020-3CA00 8WH9 020-3DA00	8WH9 020-3EA00 8WH9 020-3FA00
Cobertura isolante para conector			8WA1 814	-	-	-
Símbolo energizado						

Conectores ALPHA FIX

Para fixação em trilho de 35 mm (IEC 60715)

Conector Terra / PE							
Dado técnico	2,5 mm ²	4 mm ²	6 mm ²	16 mm ²	35 mm ²	50 mm ²	95 mm ²
Verde-amarelo	8WA1 011-1PF00	8WA1 011-1PG00	8WA1 011-1PH00	8WA1 011-1PK00	8WA1 011-1PM00	8WH1 000-0CN07	8WH1 000-0CQ07
Acessórios							
Poste final	8WA1 808	8WA1 808	8WA1 808	8WA1 808	8WA1 808	8WA1 808	8WA1 808
Placa de separação	8WA1 820	8WA1 820	8WA1 821	8WA1 821	8WA1 823	-	-

Conector 2 andares				
Dados técnicos	4 mm ² 32 A 690 VCA ¹⁾	4 mm ² com 4 terminais 32 A 690 VCA ¹⁾	4 mm ² com Diodo 32 / 1A 250 VCA	4 mm ² com LED 32 A 250 VCA
Esquemas de ligação				
Bege	8WA1 011-2DG11	8WA1 011-6DG11	8WA1 011-6EG24	8WA1 011-6EG25
Acessórios				
Poste final	8WA1 808	8WA1 808	8WA1 808	8WA1 808
Placa de separação	8WA1 823	8WA1 823	8WA1 823	8WA1 823
Plaqueta separadora	8WA1 825	8WA1 825	8WA1 825	8WA1 825
Tampa final	8WA1 817	8WA1 817	8WA1 825	8WA1 825
Ponte de ligação	2 pólos, andar superior 3 pólos, andar superior 4 pólos, andar superior 10 pólos, andar superior 10 pólos, andar inferior	8WA1 850 8WA1 851 8WA1 852 8WA1 853 8WA1 838	- - - - 8WA1 838	- - - - -
Lâmina de interligação para ponte de ligação	8WA1 822-7VG00	8WA1 822-7VG01	-	-
Cobertura isolante transparente para ponte de ligação	8WA1 822-7AX01	8WA1 822-7AX01	-	-
Cobertura isolante para conector				
Símbolo energizado	8WA1 811	8WA1 811	-	-
Branca	8WA1 862	8WA1 862	-	-

Conector seccionador fusível				
Dados técnicos	1,5 mm ² 6,3 A 250 VCA	Fusível 5 x 20 mm, tipo G (IEC 127-2), ultra-rápido, Icu 1,5 kA		Fusível 5 x 20 mm, tipo G (IEC 127-2), retardado, Icu 35 A para In < 2,5 A e Icu 10 A para In > 2,5 A
Bege	sem sinalização com LED CA/CC 230V com LED CA/CC 24V com LED CA/CC 48V	8WA1 011-1SF12 8WA1 011-1SF15 8WA1 011-1SF13 8WA1 011-1SF14	In	Tipo
			1 A 1,6 A 2,5 A 4 A 6,3 A	8WA1 822-7EF16 8WA1 822-7EF18 8WA1 822-7EF21 8WA1 822-7EF23 8WA1 822-7EF25
			In	Tipo
			1 A 1,6 A 2,5 A 4 A 6,3 A	8WA1 822-7EF76 8WA1 822-7EF78 8WA1 822-7EF81 8WA1 822-7EF83 8WA1 822-7EF85
Acessórios				
Poste final	8WA1 808			
Placa de separação	8WA1 820			

Conector seccionador				
Dados técnicos	1,5 mm ² 10 A 380 VCA	Acessórios		
Bege	8WA1 501	Poste final	8WA1 808	Pino teste
		Placa de separação	8WA1 820	Vermelho
				8WA1 868

Conector de potência ²⁾ (para terminal olhal)					
Dados técnicos	25 mm ² 101 A 1000 VCA	50 mm ² 150 A 1000 VCA	95 mm ² 232 A 1000 VCA	150 mm ² 309 A 1000 VCA	240 mm ² 415 A 1000 VCA
Bege	8WH1 060-0AL00	8WH1 060-0AN00	8WH1 060-0AQ00	8WH1 060-0AS00	8WH1 060-0AU00
Acessórios					
Poste final	8WA1 808	8WA1 808	8WA1 808	8WA1 808	8WA1 808
Placa de separação	8WH9 070-0VA00	8WH9 070-0VA00	8WH9 070-0VA00	8WH9 070-0VA00	8WH9 070-0VA00
Ponte de ligação	2 pólos 3 pólos	8WH9 030-3AC00 -	8WH9 030-3BC00 -	8WH9 030-3CC00 -	8WH9 030-3DC00 8WH9 030-3EC00 8WH9 030-3ED00

1) Com tampa final 800 VCA

2) Utilizar identificador 8WH8 (ver página 74).

Conectores ALPHA FIX

Para fixação em trilho de 35 mm (IEC 60715)

Conector para medição																																						
Dados técnicos	6 mm ² 41 A 500 VCA	6 mm ² seccionável 41 A 500 VCA	6 mm ² seccionável com bucha 41 A 500 VCA																																			
Construção																																						
Bege	8WA1 011-1MH10	8WA1 011-1MH11	8WA1 011-1MH15																																			
Acessórios																																						
Poste final	8WA1 808	8WA1 808	8WA1 808																																			
Placa de separação	8WA1 822-7TH00	8WA1 822-7TH00	8WA1 822-7TH00																																			
Plaqueta separadora	8WA1 825	8WA1 825	8WA1 825																																			
Cursor de ligação	8WA1 822-7VH01	8WA1 822-7VH01	8WA1 822-7VH01																																			
Ponte de ligação	2 pólos 3 pólos 4 pólos 10 pólos 10 pólos, desmontado	8WA1 885 8WA1 886 8WA1 887 8WA1 888 8WA1 822-7VH10	8WA1 885 8WA1 886 8WA1 887 8WA1 888 8WA1 822-7VH10																																			
Cobertura isolante para ponte de ligação																																						
Branca	8WA1 822-7AX03	8WA1 822-7AX03	8WA1 822-7AX03																																			
Transparente	8WA1 822-7AX01	8WA1 822-7AX01	8WA1 822-7AX01																																			
Esquemas de ligações																																						
<p>para 1 TC</p>		<p>para 3 TC's</p>																																				
<p>para 3 TC's em Y</p>		<table border="1"> <thead> <tr> <th colspan="2">Bloco de Medição Montado</th> </tr> <tr> <th>Código</th> <th>Descrição</th> </tr> </thead> <tbody> <tr> <td>A7B10001006849</td> <td>Bloco de medição para 1TC</td> </tr> <tr> <td>A7B10001006850</td> <td>Bloco de medição para 3TC's</td> </tr> <tr> <td>A7B10001006891</td> <td>Bloco de medição para 3TC's em Y</td> </tr> <tr> <td>A7B10001007879</td> <td>Bloco de medição para 3TC's em + 3TP's c/ neutro</td> </tr> </tbody> </table>		Bloco de Medição Montado		Código	Descrição	A7B10001006849	Bloco de medição para 1TC	A7B10001006850	Bloco de medição para 3TC's	A7B10001006891	Bloco de medição para 3TC's em Y	A7B10001007879	Bloco de medição para 3TC's em + 3TP's c/ neutro																							
Bloco de Medição Montado																																						
Código	Descrição																																					
A7B10001006849	Bloco de medição para 1TC																																					
A7B10001006850	Bloco de medição para 3TC's																																					
A7B10001006891	Bloco de medição para 3TC's em Y																																					
A7B10001007879	Bloco de medição para 3TC's em + 3TP's c/ neutro																																					
		<table border="1"> <thead> <tr> <th rowspan="2">Conectores e Acessórios</th> <th colspan="3">Quantidades necessárias</th> </tr> <tr> <th colspan="3">Esquemas de ligação</th> </tr> <tr> <td></td> <th>1</th> <th>2</th> <th>3</th> </tr> </thead> <tbody> <tr> <td>8WA1 011-1MH10</td> <td>-</td> <td>-</td> <td>3</td> </tr> <tr> <td>8WA1 011-1MH11</td> <td>1</td> <td>3</td> <td>-</td> </tr> <tr> <td>8WA1 011-1MH15</td> <td>1</td> <td>3</td> <td>4</td> </tr> <tr> <td>8WA1 825</td> <td>-</td> <td>2</td> <td>2</td> </tr> <tr> <td>8WA1 822-7VH10</td> <td>-</td> <td>-</td> <td>1²⁾</td> </tr> <tr> <td>8WA1 822-7VH01</td> <td>1</td> <td>3</td> <td>3</td> </tr> </tbody> </table>		Conectores e Acessórios	Quantidades necessárias			Esquemas de ligação				1	2	3	8WA1 011-1MH10	-	-	3	8WA1 011-1MH11	1	3	-	8WA1 011-1MH15	1	3	4	8WA1 825	-	2	2	8WA1 822-7VH10	-	-	1 ²⁾	8WA1 822-7VH01	1	3	3
Conectores e Acessórios	Quantidades necessárias																																					
	Esquemas de ligação																																					
	1	2	3																																			
8WA1 011-1MH10	-	-	3																																			
8WA1 011-1MH11	1	3	-																																			
8WA1 011-1MH15	1	3	4																																			
8WA1 825	-	2	2																																			
8WA1 822-7VH10	-	-	1 ²⁾																																			
8WA1 822-7VH01	1	3	3																																			
		2) Encurtado																																				

Identificador para Conectores - conexão por parafusos 8WA1

Identificador 5 x 7 mm (cartela com 68 identificadores) - Tipo 8WA8 968 -

Tabela para completar o Tipo -

Gravação	<input type="checkbox"/>	<input type="checkbox"/>	<input type="checkbox"/>	Gravação	<input type="checkbox"/>	<input type="checkbox"/>	<input type="checkbox"/>	Gravação	<input type="checkbox"/>	<input type="checkbox"/>	<input type="checkbox"/>	Gravação	<input type="checkbox"/>	<input type="checkbox"/>	<input type="checkbox"/>
A	<input type="checkbox"/>	<input type="checkbox"/>	<input type="checkbox"/>	J	<input type="checkbox"/>	<input type="checkbox"/>	<input type="checkbox"/>	S	<input type="checkbox"/>	<input type="checkbox"/>	<input type="checkbox"/>	A,B ...Y,Z,+,-	<input type="checkbox"/>	<input type="checkbox"/>	<input type="checkbox"/>
B	<input type="checkbox"/>	<input type="checkbox"/>	<input type="checkbox"/>	K	<input type="checkbox"/>	<input type="checkbox"/>	<input type="checkbox"/>	T	<input type="checkbox"/>	<input type="checkbox"/>	<input type="checkbox"/>	L1, L2, L3	<input type="checkbox"/>	<input type="checkbox"/>	<input type="checkbox"/>
C	<input type="checkbox"/>	<input type="checkbox"/>	<input type="checkbox"/>	L	<input type="checkbox"/>	<input type="checkbox"/>	<input type="checkbox"/>	U	<input type="checkbox"/>	<input type="checkbox"/>	<input type="checkbox"/>	N, PE (2x)	<input type="checkbox"/>	<input type="checkbox"/>	<input type="checkbox"/>
D	<input type="checkbox"/>	<input type="checkbox"/>	<input type="checkbox"/>	M	<input type="checkbox"/>	<input type="checkbox"/>	<input type="checkbox"/>	V	<input type="checkbox"/>	<input type="checkbox"/>	<input type="checkbox"/>	L1	<input type="checkbox"/>	<input type="checkbox"/>	<input type="checkbox"/>
E	<input type="checkbox"/>	<input type="checkbox"/>	<input type="checkbox"/>	N	<input type="checkbox"/>	<input type="checkbox"/>	<input type="checkbox"/>	W	<input type="checkbox"/>	<input type="checkbox"/>	<input type="checkbox"/>	L2	<input type="checkbox"/>	<input type="checkbox"/>	<input type="checkbox"/>
F	<input type="checkbox"/>	<input type="checkbox"/>	<input type="checkbox"/>	O	<input type="checkbox"/>	<input type="checkbox"/>	<input type="checkbox"/>	X	<input type="checkbox"/>	<input type="checkbox"/>	<input type="checkbox"/>	L3	<input type="checkbox"/>	<input type="checkbox"/>	<input type="checkbox"/>
G	<input type="checkbox"/>	<input type="checkbox"/>	<input type="checkbox"/>	P	<input type="checkbox"/>	<input type="checkbox"/>	<input type="checkbox"/>	Y	<input type="checkbox"/>	<input type="checkbox"/>	<input type="checkbox"/>	PE	<input type="checkbox"/>	<input type="checkbox"/>	<input type="checkbox"/>
H	<input type="checkbox"/>	<input type="checkbox"/>	<input type="checkbox"/>	Q	<input type="checkbox"/>	<input type="checkbox"/>	<input type="checkbox"/>	Z	<input type="checkbox"/>	<input type="checkbox"/>	<input type="checkbox"/>	L1, L2, L3	<input type="checkbox"/>	<input type="checkbox"/>	<input type="checkbox"/>
I	<input type="checkbox"/>	<input type="checkbox"/>	<input type="checkbox"/>	R	<input type="checkbox"/>	<input type="checkbox"/>	<input type="checkbox"/>	⊥	<input type="checkbox"/>	<input type="checkbox"/>	<input type="checkbox"/>	N, PE (13x)	<input type="checkbox"/>	<input type="checkbox"/>	<input type="checkbox"/>
													<input type="checkbox"/>	<input type="checkbox"/>	<input type="checkbox"/>
Identificador 5 x 7 mm sem gravação para conectores 8WA												Código			
Para uso em Plotter (Caixa com 15 Cartelas de 68 identificadores)												8WA8 850-2AY			
Para uso em Impressora ALPHA FIX (Caixa com 10 cartelas de 56 identificadores)												8WH8 202-2DA05			
Identificador 21 x 42 mm sem gravação (para poste final 8WA1 808)												3TX4 210-0H			

Conectores ALPHA FIX

Para fixação em trilho de 35 mm (IEC 60715)

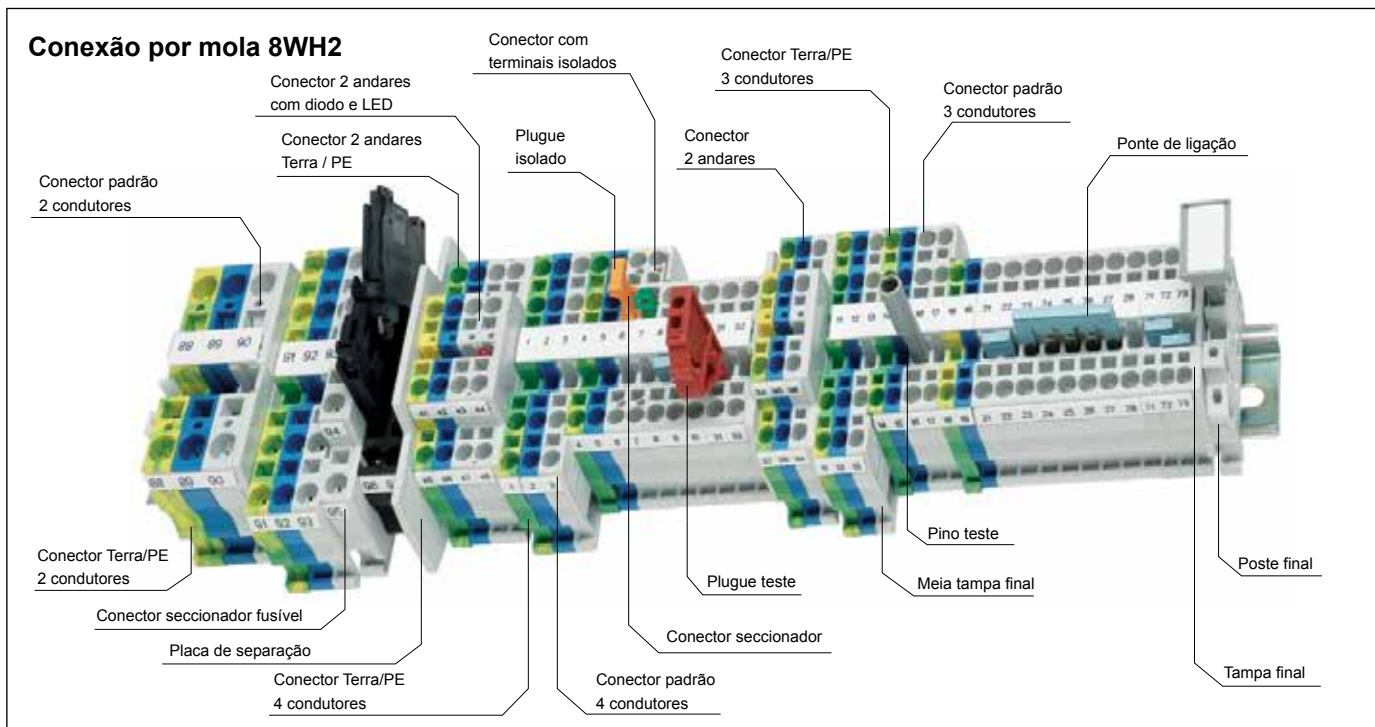

Conector padrão para 2 condutores

Dados técnicos	1,5 mm ² 17,5 A 500 VCA	2,5 mm ² 31 A 800 VCA	4 mm ² 40 A 800 VCA	6 mm ² 52 A 800 VCA
Cinza	8WH2 000-0AE00	8WH2 000-0AF00	8WH2 000-0AG00	8WH2 000-0AH00
Azul	8WH2 000-0AE01	8WH2 000-0AF01	8WH2 000-0AG01	8WH2 000-0AH01
Acessórios				
Poste final	8WH9 150-0CA00	8WH9 150-0CA00	8WH9 150-0CA00	8WH9 150-0CA00
Placa de separação	8WH9 070-0AA00	8WH9 070-0AA00	8WH9 070-0AA00	8WH9 070-0DA00
Tampa final	8WH9 000-1GA00	8WH9 000-1GA00	8WH9 003-1GA00	8WH9 004-1GA00
Ponte de ligação	2 pólos	8WH9 020-6AC10	8WH9 020-6BC10	8WH9 020-6CC10
	3 pólos	8WH9 020-6AD10	8WH9 020-6BD10	8WH9 020-6DD10
	5 pólos	8WH9 020-6AF10	8WH9 020-6BF10	8WH9 020-6CF10
	10 pólos	8WH9 020-6AL10	8WH9 020-6BL10	8WH9 020-6CL10
Distribuidor de tensão - Interligar conector 2,5 ou 4 mm ² com 6 mm ²	-	-	-	8WH9 020-0FC10
Plugue teste	8WH9 010-0DB02	8WH9 010-0EB02	8WH9 010-0FB02	-
Placa de separação para plugue teste	8WH9 010-2AA02	8WH9 010-2BA02	8WH9 010-2CA02	-
Pino teste	8WH9 010-0JB00	8WH9 010-0JB00	8WH9 010-0JB00	8WH9 010-0JB00

Conector padrão para 2 condutores

Dados técnicos	10 mm ² 65 A 800 VCA	16 mm ² 90 A 800 VCA	35 mm ² 125 A 800 VCA
Cinza	8WH2 000-0AJ00	8WH2 000-0AK00	8WH2 000-0AM00
Azul	8WH2 000-0AJ01	8WH2 000-0AK01	8WH2 000-0AM01
Acessórios			
Poste final	8WH9 150-0CA00	8WH9 150-0CA00	8WH9 150-0CA00
Tampa final	8WH9 005-1GA00	8WH9 006-1GA00	inclui tampa
Ponte de ligação	2 pólos	8WH9 020-6EC10	8WH9 020-6FC10
Distribuidor de tensão	- Interligar conector 2,5 ou 4 mm ² com 10/16/35 mm ²	8WH9 020-0AC10	8WH9 020-0BC10
	- Interligar conector 16 mm ² com 35 mm ²	-	-
			8WH9 020-0DC10

Conectores ALPHA FIX

Para fixação em trilho de 35 mm (IEC 60715)

Conector Terra / PE para 2 condutores				
Dado técnico	1,5 mm ²	2,5 mm ²	4 mm ²	6 mm ²
Verde-Amarelo	8WH2 000-0CE07	8WH2 000-0CF07	8WH2 000-0CG07	8WH2 000-0CH07
Acessórios				
Poste final	8WH9 150-0CA00	8WH9 150-0CA00	8WH9 150-0CA00	8WH9 150-0CA00
Tampa final	8WH9 000-1GA00	8WH9 000-1GA00	8WH9 003-1GA00	8WH9 004-1GA00

Conector Terra / PE para 2 condutores			
Dado técnico	10 mm ²	16 mm ²	35 mm ²
Verde-Amarelo	8WH2 000-0CJ07	8WH2 000-0CK07	8WH2 000-0CM07
Acessórios			
Poste final	8WH9 150-0CA00	8WH9 150-0CA00	8WH9 150-0CA00
Tampa final	8WH9 005-1GA00	8WH9 006-1GA00	inclui tampa
Ponte de ligação 2 pólos	8WH9 020-6EC10	8WH9 020-6FC10	8WH9 020-6GC10

Conector padrão para 3 condutores				
Dados técnicos	1,5 mm ² 17,5 A 500 VCA	2,5 mm ² 31 A 800 VCA	4 mm ² 40 A 800 VCA	6 mm ² 52 A 800 VCA
Cinza	8WH2 003-0AE00	8WH2 003-0AF00	8WH2 003-0AG00	8WH2 003-0AH00
Azul	8WH2 003-0AE01	8WH2 003-0AF01	8WH2 003-0AG01	8WH2 003-0AH01
Acessórios				
Poste final	8WH9 150-0CA00	8WH9 150-0CA00	8WH9 150-0CA00	8WH9 150-0CA00
Placa de separação	8WH9 070-0GA00	8WH9 070-0GA00	8WH9 070-0GA00	-
Tampa final	8WH9 000-2GA00	8WH9 000-2GA00	8WH9 003-2GA00	8WH9 004-2GA00
Meia tampa final	8WH9 000-0GA00	8WH9 000-0GA00	8WH9 003-0GA00	-
Ponte de ligação 2 pólos	8WH9 020-6AC10	8WH9 020-6BC10	8WH9 020-6CC10	8WH9 020-6DC10
3 pólos	8WH9 020-6AD10	8WH9 020-6BD10	8WH9 020-6CD10	8WH9 020-6DD10
5 pólos	8WH9 020-6AF10	8WH9 020-6BF10	8WH9 020-6CF10	8WH9 020-6DF10
10 pólos	8WH9 020-6AL10	8WH9 020-6BL10	8WH9 020-6CL10	8WH9 020-6DL10
Distribuidor de tensão - Interligar conector 2,5 ou 4 mm ² com 6 mm ²	-	-	-	8WH9 020-0FC10
Plugue teste	8WH9 010-0DB02	8WH9 010-0EB02	8WH9 010-0FB02	8WH9 010-0GB02
Placa de separação para plugue teste	8WH9 010-2AA02	8WH9 010-2BA02	8WH9 010-2CA02	-
Pino teste	8WH9 010-0JB00	8WH9 010-0JB00	8WH9 010-0JB00	8WH9 010-0JB00

Conector Terra / PE para 3 condutores				
Dado técnico	1,5 mm ²	2,5 mm ²	4 mm ²	6 mm ²
Verde-Amarelo	8WH2 003-0CE07	8WH2 003-0CF07	8WH2 003-0CG07	8WH2 003-0CH07
Acessórios				
Poste final	8WH9 150-0CA00	8WH9 150-0CA00	8WH9 150-0CA00	8WH9 150-0CA00
Tampa final	8WH9 000-2GA00	8WH9 000-2GA00	8WH9 003-2GA00	8WH9 004-2GA00
Meia tampa final	8WH9 000-0GA00	8WH9 000-0GA00	8WH9 003-0GA00	-

Conectores ALPHA FIX

Para fixação em trilho de 35 mm (IEC 60715)

Conector padrão para 4 condutores			
Dados técnicos	1,5 mm ² 17,5 A 500 VCA	2,5 mm ² 31 A 800 VCA	4 mm ² 40 A 800 VCA
Cinza	8WH2 004-0AE00	8WH2 004-0AF00	8WH2 004-0AG00
Azul	8WH2 004-0AE01	8WH2 004-0AF01	8WH2 004-0AG01
Acessórios			
Poste final	8WH9 150-0CA00	8WH9 150-0CA00	8WH9 150-0CA00
Placa de separação	8WH9 070-0HA00	8WH9 070-0HA00	8WH9 070-0HA00
Tampa final	8WH9 000-4GA00	8WH9 000-4GA00	8WH9 003-4GA00
Meia tampa final	8WH9 000-0GA00	8WH9 000-0GA00	8WH9 003-0GA00
Ponte de ligação	2 pólos	8WH9 020-6AC10	8WH9 020-6BC10
	3 pólos	8WH9 020-6AD10	8WH9 020-6BD10
	5 pólos	8WH9 020-6AF10	8WH9 020-6BF10
	10 pólos	8WH9 020-6AL10	8WH9 020-6BL10
Plugue teste	8WH9 010-0DB02	8WH9 010-0EB02	8WH9 010-0FB02
Placa de separação para plugue teste	8WH9 010-2AA02	8WH9 010-2BA02	8WH9 010-2CA02
Pino teste	8WH9 010-0JB00	8WH9 010-0JB00	8WH9 010-0JB00

Conector Terra / PE para 4 condutores			
Dado técnico	1,5 mm ²	2,5 mm ²	4 mm ²
Verde-Amarelo	8WH2 004-0CE07	8WH2 004-0CF07	8WH2 004-0CG07
Acessórios			
Poste final	8WH9 150-0CA00	8WH9 150-0CA00	8WH9 150-0CA00
Tampa final	8WH9 000-4GA00	8WH9 000-4GA00	8WH9 003-4GA00
Meia tampa final	8WH9 000-0GA00	8WH9 000-0GA00	8WH9 003-0GA00

Conector seccionador fusível					
Dados técnicos	4 mm ² 6,3 A 250 VCA	Fusível 5 x 20 mm, tipo G (IEC 127-2), ultra-rápido, Icu 1,5 kA		Fusível 5 x 20 mm, tipo G (IEC 127-2), retardado, Icu 35 A para In 2,5 A e Icu 10 A para In > 2,5 A	
Preto sem sinalização	8WH2 000-1GG08	In	Tipo	In	Tipo
Preto com LED 15 a 30 V	8WH2 000-1JG38				
Preto com LED 30 a 60 V	8WH2 000-1JG68				
Preto com LED 110 a 250 V	8WH2 000-1MG08				
Acessórios					
Poste final	8WH9 150-0CA00	1 A	8WA1 822-7EF16	1 A	8WA1 822-7EF76
Placa de separação	8WH9 070-0AA00	1,6 A	8WA1 822-7EF18	1,6 A	8WA1 822-7EF78
Ponte de ligação	2 pólos 3 pólos 5 pólos 10 pólos	2,5 A	8WA1 822-7EF21	2,5 A	8WA1 822-7EF81
		4 A	8WA1 822-7EF23	4 A	8WA1 822-7EF83
		6,3 A	8WA1 822-7EF25	6,3 A	8WA1 822-7EF85

Conector com Diodo					
Dados técnicos	2,5 mm ² 500 VCA	Acessórios			
Diodo	1N 4007	Poste final	8WH9 150-0CA00	Ponte de ligação	2 pólos 3 pólos 5 pólos 10 pólos
Corrente de interrupção	0,5 A	Placa de separação	8WH9 070-0GA00		
Sobretensão	1300 V	Tampa final	8WH9 000-2GA00		
		Meia tampa final	8WH9 000-0GA00		
Cinza - conexão da esquerda para direita - 3 condutores	8WH2 003-5DF00				8WH9 020-6BC10
Cinza - conexão da direita para esquerda - 3 condutores	8WH2 003-5CF00				8WH9 020-6BD10
					8WH9 020-6BF10
					8WH9 020-6BL10

Conectores ALPHA FIX

Para fixação em trilho de 35 mm (IEC 60715)

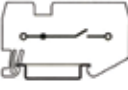
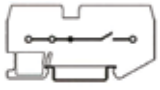
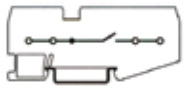
Conector seccionador				
Dados técnicos	2,5 mm ² - 2 condutores 16 A 400 VCA	2,5 mm ² - 3 condutores 16 A 400 VCA	2,5 mm ² - 4 condutores 16 A 400 VCA	4 mm ² - 2 condutores 16 A 400 VCA
Esquemas de ligação	 8WH2 000-6CF00	 8WH2 003-6CF00	 8WH2 004-6CF00	
Cinza	8WH2 000-6CF00	8WH2 003-6CF00	8WH2 004-6CF00	8WH2 000-6CG00
Azul	-	-	8WH9 004-6CF01	-
Acessórios				
Poste final	8WH9 150-0CA00	8WH9 150-0CA00	8WH9 150-0CA00	8WH9 150-0CA00
Placa de separação	8WH9 070-0AA00	8WH9 070-0GA00	8WH9 070-0HA00	8WH9 070-0AA00
Tampa final	8WH9 000-2GA00	8WH9 000-4GA00	8WH9 000-4GA00	inclui tampa
Meia tampa final	-	8WH9 000-0GA00	8WH9 000-0GA00	-
Ponte de ligação	2 pólos 3 pólos 5 pólos 10 pólos	8WH9 020-6BC10 8WH9 020-6BD10 8WH9 020-6BF10 8WH9 020-6BL10	8WH9 020-6BC10 8WH9 020-6BD10 8WH9 020-6BF10 8WH9 020-6BL10	8WH9 020-6CC10 8WH9 020-6CD10 8WH9 020-6CF10 8WH9 020-6CL10
Plugue teste	8WH9 010-0EB02	8WH9 010-0EB02	8WH9 010-0EB02	8WH9 010-0FB02
Placa de separação para plugue teste	8WH9 010-2BA02	8WH9 010-2BA02	8WH9 010-2BA02	8WH9 010-2CA02
Pino teste	8WH9 010-0JB00	8WH9 010-0JB00	8WH9 010-0JB00	8WH9 010-0JB00

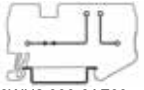
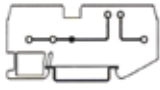
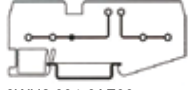
Conector com terminais isolados				
Dados técnicos	2,5 mm ² - 2 condutores 16 A 400 VCA	2,5 mm ² - 3 condutores 16 A 400 VCA	2,5 mm ² - 4 condutores 16 A 400 VCA	4 mm ² - 2 condutores 16 A 400 VCA
Esquemas de ligação	 8WH2 000-6AF00	 8WH2 003-6AF00	 8WH2 004-6AF00	
Cinza	8WH2 000-6AF00	8WH2 003-6AF00	8WH2 004-6AF00	8WH2 000-6AG00
Acessórios				
Poste final	8WH9 150-0CA00	8WH9 150-0CA00	8WH9 150-0CA00	8WH9 150-0CA00
Placa de separação	8WH9 070-0AA00	8WH9 070-0GA00	8WH9 070-0HA00	8WH9 070-0AA00
Tampa final	8WH9 000-2GA00	8WH9 000-4GA00	8WH9 000-4GA00	inclui tampa
Meia tampa final	-	8WH9 000-0GA00	8WH9 000-0GA00	-
Ponte de ligação	2 pólos 3 pólos 5 pólos 10 pólos	8WH9 020-6BC10 8WH9 020-6BD10 8WH9 020-6BF10 8WH9 020-6BL10	8WH9 020-6BC10 8WH9 020-6BD10 8WH9 020-6BF10 8WH9 020-6BL10	8WH9 020-6CC10 8WH9 020-6CD10 8WH9 020-6CF10 8WH9 020-6CL10
Plugue teste	8WH9 010-0EB02	8WH9 010-0EB02	8WH9 010-0EB02	8WH9 010-0FB02
Placa de separação para plugue teste	8WH9 010-2BA02	8WH9 010-2BA02	8WH9 010-2BA02	8WH9 010-2CA02
Pino teste	8WH9 010-0JB00	8WH9 010-0JB00	8WH9 010-0JB00	8WH9 010-0JB00
Plugue cego	8WH9 020-8AB00	8WH9 020-8AB00	8WH9 020-8AB00	8WH9 020-8AB00
Plugue isolado	8WH9 040-0DB04	8WH9 040-0DB04	8WH9 040-0DB04	8WH9 040-0DB04
Porta componente 6A / 1W	8WH9 040-0BB00	8WH9 040-0BB00	8WH9 040-0BB00	8WH9 040-0BB00
Plugue fusível com LED 12 a 30 V	8WH9 040-3AB08	8WH9 040-3AB08	8WH9 040-3AB08	8WH9 040-3AB08
Plugue fusível com LED 30 a 60 V	8WH9 040-3BB08	8WH9 040-3BB08	8WH9 040-3BB08	8WH9 040-3BB08
Plugue fusível com LED 110 a 250 V	8WH9 040-3CB08	8WH9 040-3CB08	8WH9 040-3CB08	8WH9 040-3CB08
Plugue fusível sem LED	8WH9 040-3DB08	8WH9 040-3DB08	8WH9 040-3DB08	8WH9 040-3DB08

Conectores ALPHA FIX

Para fixação em trilho de 35 mm (IEC 60715)

Conector 2 andares			
Dados técnicos	1,5 mm ² 17,5 A 500 VCA	2,5 mm ² 26 A 500 VCA	4 mm ² 32 A 500 VCA
Cinza	8WH2 020-0AE00	8WH2 020-0AF00	8WH2 020-0AG00
Azul	8WH2 020-0AE01	8WH2 020-0AF01	8WH2 020-0AG01
Acessórios			
Poste final	8WH9 150-0CA00	8WH9 150-0CA00	8WH9 150-0CA00
Placa de separação	8WH9 070-0BA00	8WH9 070-0BA00	8WH9 070-0BA00
Tampa final	8WH9 000-1VA00	8WH9 000-1VA00	8WH9 003-1VA00
Ponte de ligação	2 pólos	8WH9 020-6AC10	8WH9 020-6BC10
	3 pólos	8WH9 020-6AD10	8WH9 020-6BD10
	5 pólos	8WH9 020-6AF10	8WH9 020-6BF10
	10 pólos	8WH9 020-6AL10	8WH9 020-6BL10
Plugue teste	8WH9 010-0DB02	8WH9 010-0EB02	8WH9 010-0FB02
Placa de separação para plugue teste	8WH9 010-2AA02	8WH9 010-2BA02	8WH9 010-2CA02
Pino teste	8WH9 010-0JB00	8WH9 010-0JB00	8WH9 010-0JB00

Conector 2 andares Terra / PE			
Dado técnico	1,5 mm ²	2,5 mm ²	4 mm ²
Verde-Amarelo	8WH2 020-0CE07	8WH2 020-0CF07	8WH2 020-0CG07
Acessórios			
Poste final	8WH9 150-0CA00	8WH9 150-0CA00	8WH9 150-0CA00
Placa de separação	8WH9 070-0BA00	8WH9 070-0BA00	8WH9 070-0BA00
Tampa final	8WH9 000-1VA00	8WH9 000-1VA00	8WH9 003-1VA00
Ponte de ligação	2 pólos	8WH9 020-6AC10	8WH9 020-6BC10
	3 pólos	8WH9 020-6AD10	8WH9 020-6BD10
	5 pólos	8WH9 020-6AF10	8WH9 020-6BF10
	10 pólos	8WH9 020-6AL10	8WH9 020-6BL10

Conector 3 andares + Terra / PE		
Dados técnicos	2,5 mm ² 26 A 800 VCA	4 mm ² 32 A 800 VCA
Cinza	8WH2 040-4LF00	8WH2 040-4LG00
Acessórios		
Poste final	8WH9 150-0CA00	8WH9 150-0CA00
Tampa final	8WH9 000-1GE00	inclui tampa

Conector 2 andares com LED		
Dados técnicos	2,5 mm ² 26 A 500 VCA	
Cinza - com LED 15 a 30 VCC	8WH2 020-5JF30	
Cinza - com LED 110 a 230 VCA	8WH2 020-5JF80	
Acessórios		
Poste final	8WH9 150-0CA00	
Placa de separação	8WH9 070-0BA00	
Tampa final	8WH9 000-1VA00	
Ponte de ligação	2 pólos	8WH9 020-6BC10
	3 pólos	8WH9 020-6BD10
	5 pólos	8WH9 020-6BF10
	10 pólos	8WH9 020-6BL10

Conector 2 andares com Diodo		
Dados técnicos	2,5 mm ² 500 VCA	
Diodo	1N 4007	
Corrente de interrupção	0,5 A	
Sobretensão	1300 V	
Cinza - com 1 Diodo - Anodo no andar superior	8WH2 020-5AF00	
Cinza - com 1 Diodo - Anodo no andar inferior	8WH2 020-5DF00	
Cinza - com 1 Diodo - Catodo no andar superior	8WH2 020-5BF00	
Cinza - com 2 Diodos - Anodos comuns no andar superior	8WH2 020-5HF00	
Cinza - com 2 Diodos - Catodos comuns no andar superior	8WH2 020-5GF00	
Cinza - com 2 Diodos - Anodos comuns no andar inferior	8WH2 020-5EF00	
Cinza - com 2 Diodos - Catodos comuns no andar inferior	8WH2 020-5KF00	
Acessórios		
Poste final	8WH9 150-0CA00	
Placa de separação	8WH9 070-0BA00	
Tampa final	8WH9 000-1VA00	
Ponte de ligação	2 pólos	8WH9 020-6BC10
	3 pólos	8WH9 020-6BD10
	5 pólos	8WH9 020-6BF10
	10 pólos	8WH9 020-6BL10

Conectores ALPHA FIX

Para fixação em trilho de 35 mm (IEC 60715)

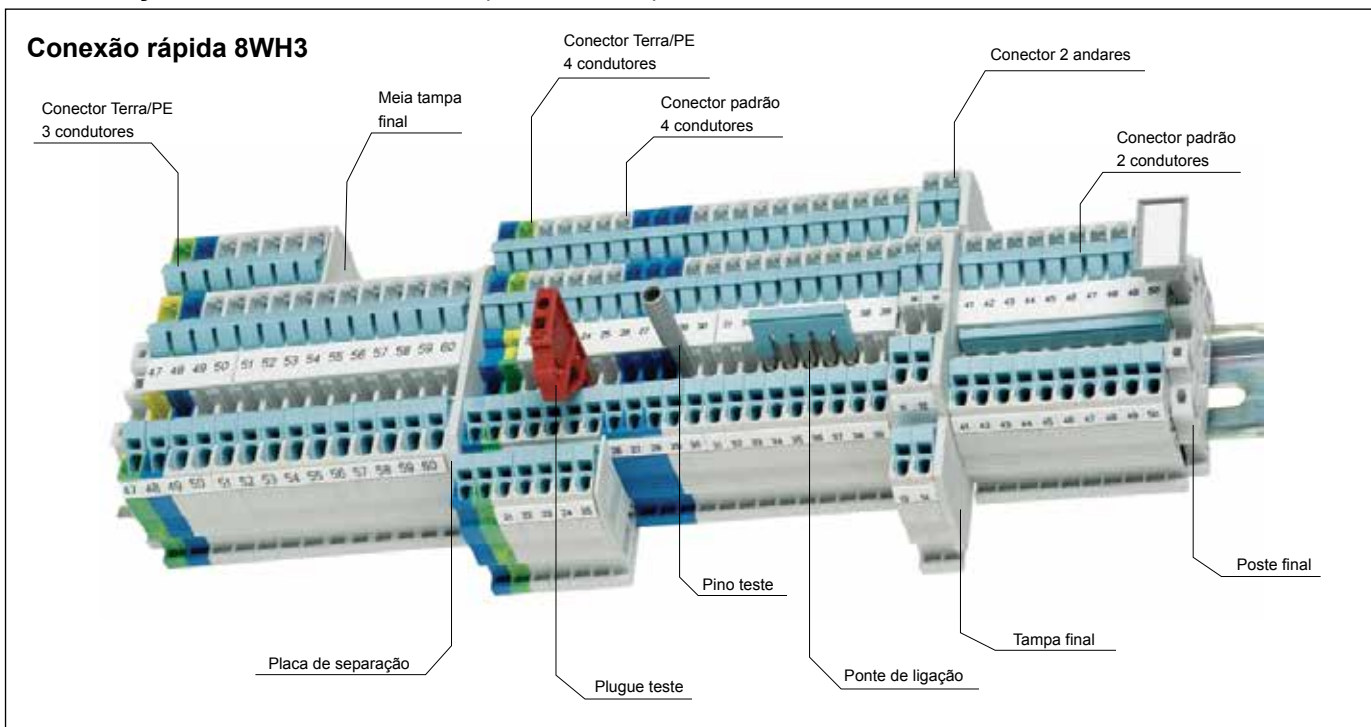

Conector padrão para 2 condutores

Dados técnicos	1,5 mm ² 17,5 A 800 VCA	2,5 mm ² 24 A 800 VCA
Cinza	8WH3 000-0AE00	8WH3 000-0AF00
Azul	8WH3 000-0AE01	8WH3 000-0AF01
Acessórios		
Poste final	8WH9 150-0CA00	8WH9 150-0CA00
Placa de separação	8WH9 070-0JA00	8WH9 070-0JA00
Tampa final	8WH9 001-1AA00	8WH9 000-1AA00
Meia tampa final	8WH9 001-0AA00	8WH9 000-0AA00
Ponte de ligação	2 pólos 3 pólos 5 pólos 10 pólos	8WH9 020-6BC10 8WH9 020-6CD10 8WH9 020-6CF10 8WH9 020-6CL10
Plugue teste	8WH9 010-0EB02	8WH9 010-0FB02
Placa de separação para plugue teste	8WH9 010-2BA02	8WH9 010-2CA02
Pino teste	8WH9 010-0JB00	8WH9 010-0JB00

Conector padrão para 3 condutores

Dados técnicos	1,5 mm ² 17,5 A 800 VCA	2,5 mm ² 24 A 800 VCA
Cinza	8WH3 003-0AE00	8WH3 003-0AF00
Azul	8WH3 003-0AE01	8WH3 003-0AF01
Acessórios		
Poste final	8WH9 150-0CA00	8WH9 150-0CA00
Placa de separação	8WH9 070-0KA00	8WH9 070-0KA00
Tampa final	8WH9 001-2AA00	8WH9 000-2AA00
Meia tampa final	8WH9 001-0AA00	8WH9 000-0AA00
Ponte de ligação	2 pólos 3 pólos 5 pólos 10 pólos	8WH9 020-6BC10 8WH9 020-6CD10 8WH9 020-6CF10 8WH9 020-6CL10
Plugue teste	8WH9 010-0EB02	8WH9 010-0FB02
Placa de separação para plugue teste	8WH9 010-2BA02	8WH9 010-2CA02
Pino teste	8WH9 010-0JB00	8WH9 010-0JB00

Conector Terra / PE para 2 condutores

Dado técnico	1,5 mm ²	2,5 mm ²
Verde-amarelo	8WH3 000-0CE07	8WH3 000-0CF07
Acessórios		
Poste final	8WH9 150-0CA00	8WH9 150-0CA00
Placa de separação	8WH9 070-0JA00	8WH9 070-0JA00
Tampa final	8WH9 001-1AA00	8WH9 000-1AA00
Meia tampa final	8WH9 001-0AA00	8WH9 000-0AA00
Ponte de ligação	2 pólos 3 pólos 5 pólos 10 pólos	8WH9 020-6BC10 8WH9 020-6CD10 8WH9 020-6CF10 8WH9 020-6CL10
Plugue teste	8WH9 010-0EB02	8WH9 010-0FB02
Placa de separação para plugue teste	8WH9 010-2BA02	8WH9 010-2CA02
Pino teste	8WH9 010-0JB00	8WH9 010-0JB00

Conector Terra / PE para 3 condutores

Dado técnico	1,5 mm ²	2,5 mm ²
Verde-amarelo	8WH3 003-0CE07	8WH3 003-0CF07
Acessórios		
Poste final	8WH9 150-0CA00	8WH9 150-0CA00
Placa de separação	8WH9 070-0KA00	8WH9 070-0KA00
Tampa final	8WH9 001-2AA00	8WH9 000-2AA00
Meia tampa final	8WH9 001-0AA00	8WH9 000-0AA00
Ponte de ligação	2 pólos 3 pólos 5 pólos 10 pólos	8WH9 020-6BC10 8WH9 020-6CD10 8WH9 020-6CF10 8WH9 020-6CL10
Plugue teste	8WH9 010-0EB02	8WH9 010-0FB02
Placa de separação para plugue teste	8WH9 010-2BA02	8WH9 010-2CA02
Pino teste	8WH9 010-0JB00	8WH9 010-0JB00

Conectores ALPHA FIX

Para fixação em trilho de 35 mm (IEC 60715)

Conector padrão para 4 condutores	
Dados técnicos	1,5 mm ² 17,5 A 800 VCA
Cinza	8WH3 004-0AE00
Azul	8WH3 004-0AE01
Acessórios	
Poste final	8WH9 150-0CA00
Placa de separação	8WH9 070-0LA00
Tampa final	8WH9 001-4AA00
Meia tampa final	8WH9 001-0AA00
Ponte de ligação	2 pólos 8WH9 020-6BC10 3 pólos 8WH9 020-6BD10 5 pólos 8WH9 020-6BF10 10 pólos 8WH9 020-6BL10
Plugue teste	8WH9 010-0EB02
Placa de separação para plugue teste	8WH9 010-2BA02
Pino teste	8WH9 010-0JB00

Conector 2 andares	
Dados técnicos	1,5 mm ² 17,5 A 500 VCA
Cinza	8WH3 020-0AE00
Azul	8WH3 020-0AE01
Acessórios	
Poste final	8WH9 150-0CA00
Placa de separação	8WH9 070-0MA00
Tampa final	8WH9 001-1BA00
Ponte de ligação	2 pólos 8WH9 020-6BC10 3 pólos 8WH9 020-6BD10 5 pólos 8WH9 020-6BF10 10 pólos 8WH9 020-6BL10
Plugue teste	8WH9 010-0EB02
Placa de separação para plugue teste	8WH9 010-2BA02
Pino teste	8WH9 010-0JB00

Conector Terra / PE para 4 condutores	
Dado técnico	1,5 mm ²
Verde-amarelo	8WH3 004-0CE07
Acessórios	
Poste final	8WH9 150-0CA00
Placa de separação	8WH9 070-0LA00
Tampa final	8WH9 001-4AA00
Meia tampa final	8WA9 001-0AA00
Ponte de ligação	2 pólos 8WH9 020-6BC10 3 pólos 8WH9 020-6BD10 5 pólos 8WH9 020-6BF10 10 pólos 8WH9 020-6BL10
Plugue teste	8WH9 010-0EB02
Placa de separação para plugue teste	8WH9 010-2BA02
Pino teste	8WH9 010-0JB00

Conector 2 andares Terra / PE	
Dado técnico	1,5 mm ²
Verde-amarelo	8WH3 020-0CE07
Acessórios	
Poste final	8WH9 150-0CA00
Placa de separação	8WH9 070-0MA00
Tampa final	8WH9 001-1BA00
Ponte de ligação	2 pólos 8WH9 020-6BC10 3 pólos 8WH9 020-6BD10 5 pólos 8WH9 020-6BF10 10 pólos 8WH9 020-6BL10
Plugue teste	8WH9 010-0EB02
Placa de separação para plugue teste	8WH9 010-2BA02
Pino teste	8WH9 010-0JB00

Conector com terminais isolados			
Dados técnicos	1,5 mm ² 16 A 400 VCA	2,5 mm ² 16 A 400 VCA	
Cinza	8WH3 000-6AE00	8WH3 000-6AF00	
Acessórios			
Poste final	8WH9 150-0CA00	8WH9 150-0CA00	
Placa de separação	8WH9 070-0KA00	8WH9 070-0KA00	
Tampa final	8WH9 001-2AA00	8WH9 000-2AA00	
Meia tampa final	8WA9 001-0AA00	8WA9 000-0AA00	
Ponte de ligação	2 pólos 8WH9 020-6BC10 3 pólos 8WH9 020-6BD10 5 pólos 8WH9 020-6BF10 10 pólos 8WH9 020-6BL10	8WH9 020-6CC10 8WH9 020-6CD10 8WH9 020-6CF10 8WH9 020-6CL10	
Plugue teste	8WH9 010-0EB02	8WH9 010-0FB02	
Dado técnico	1,5 mm ²	2,5 mm ²	
Acessórios			
Placa de separação para plugue teste	8WH9 010-2BA02	8WH9 010-2CA02	
Pino teste	8WH9 010-0JB00	8WH9 010-0JB00	
Plugue cego	8WH9 020-8AB00	8WH9 020-8AB00	
Plugue isolado	8WH9 040-0DB04	8WH9 040-0DB04	
Porta componente 6 A / 1 W	8WH9 040-0BB00	8WH9 040-0BB00	
Plugue fusível com LED 12 a 30 V	8WH9 040-3AB08	8WH9 040-3AB08	
Plugue fusível com LED 30 a 60 V	8WH9 040-3BB08	8WH9 040-3BB08	
Plugue fusível com LED 110 a 250 V	8WH9 040-3CB08	8WH9 040-3CB08	
Plugue fusível sem LED	8WH9 040-3DB08	8WH9 040-3DB08	

Conectores ALPHA FIX

Para fixação em trilho de 35 mm (IEC 60715)

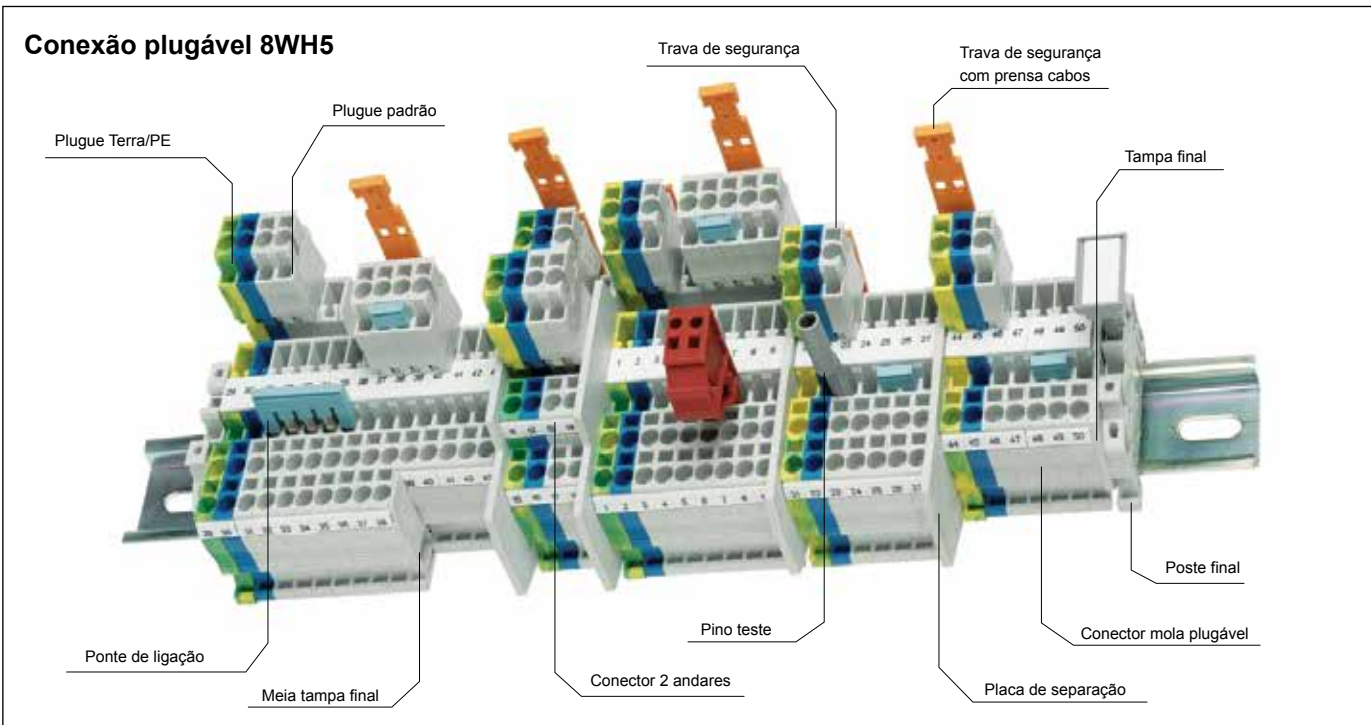

Conector plugável		
Dados técnicos	2,5 mm ² para 2 plugues 24 A 500 VCA	2,5 mm ² para 4 plugues 24 A 500 VCA
Cinza	8WH5 000-0AF00	8WH5 004-0AF00
Azul	8WH5 000-0AF01	8WH5 004-0AF01
Acessórios		
Poste final	8WH9 150-0CA00	8WH9 150-0CA00
Placa de separação	8WH9 070-0AA00	8WH9 070-0HA00
Tampa final	8WH9 001-1GA00	8WH9 000-4NA00
Meia tampa final	8WH9 001-1LA00	8WH9 000-1LA00
Ponte de ligação	2 pólos 8WH9 020-6BC10 3 pólos 8WH9 020-6BD10 5 pólos 8WH9 020-6BF10 10 pólos 8WH9 020-6BL10	8WH9 020-6BC10 8WH9 020-6BD10 8WH9 020-6BF10 8WH9 020-6BL10

Conector plugável Terra / PE		
Dado técnico	2,5 mm ² para 2 plugues	2,5 mm ² para 4 plugues
Verde-amarelo	8WH5 000-0CF07	8WH5 004-0CF07
Acessórios		
Poste final	8WH9 150-0CA00	8WH9 150-0CA00
Placa de separação	8WH9 070-0AA00	8WH9 070-0HA00
Tampa final	8WH9 001-1GA00	8WH9 000-4NA00
Meia tampa final	8WH9 001-1LA00	8WH9 000-1LA00
Ponte de ligação	2 pólos 8WH9 020-6BC10 3 pólos 8WH9 020-6BD10 5 pólos 8WH9 020-6BF10 10 pólos 8WH9 020-6BL10	8WH9 020-6BC10 8WH9 020-6BD10 8WH9 020-6BF10 8WH9 020-6BL10

Conector mola plugável			
Dados técnicos	2,5 mm ² 1 conexão por mola e 1 plugável 24 A 500 VCA	2,5 mm ² 2 conexões por mola e 1 plugável 24 A 500 VCA	2,5 mm ² 2 conexões por mola e 2 plugáveis 24 A 500 VCA
Esquemas de ligações			
Cinza	8WH5 100-2KF00	8WH5 103-2LF00	8WH5 104-2MF00
Azul	8WH5 100-2KF01	8WH5 103-2LF01	-
Acessórios			
Poste final	8WH9 150-0CA00	8WH9 150-0CA00	8WH9 150-0CA00
Placa de separação	8WH9 070-0AA00	8WH9 070-0GA00	8WH9 070-0HA00
Tampa final	8WH9 000-1GA00	8WH9 000-2GA00	8WH9 000-4LA00
Meia tampa final	-	8WH9 000-0GA00	8WH9 000-0LA00
Ponte de ligação	2 pólos 8WH9 020-6BC10 3 pólos 8WH9 020-6BD10 5 pólos 8WH9 020-6BF10 10 pólos 8WH9 020-6BL10	8WH9 020-6BC10 8WH9 020-6BD10 8WH9 020-6BF10 8WH9 020-6BL10	8WH9 020-6BC10 8WH9 020-6BD10 8WH9 020-6BF10 8WH9 020-6BL10

Conectores ALPHA FIX

Para fixação em trilho de 35 mm (IEC 60715)

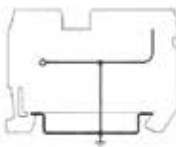
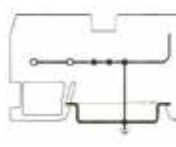
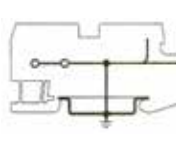
Conector mola plugável Terra / PE			
Dado técnico	2,5 mm ² 1 conexão por mola e 1 plugável	2,5 mm ² 2 conexões por mola e 1 plugável	2,5 mm ² 2 conexões por mola e 2 plugáveis
Esquemas de ligações			
Verde-amarelo	8WH5 100-3KF07	8WH5 103-3LF07	-
Acessórios			
Poste final	8WH9 150-0CA00	8WH9 150-0CA00	8WH9 150-0CA00
Placa de separação	8WH9 070-0AA00	8WH9 070-0GA00	8WH9 070-0HA00
Tampa final	8WH9 001-1GA00	8WH9 000-2GA00	8WH9 000-4LA00
Meia tampa final	-	8WH9 000-0GA00	-
Ponte de ligação	2 pólos 3 pólos 5 pólos 10 pólos	8WH9 020-6BC10 8WH9 020-6BD10 8WH9 020-6BF10 8WH9 020-6BL10	8WH9 020-6BC10 8WH9 020-6BD10 8WH9 020-6BF10 8WH9 020-6BL10

Conector mola plugável 2 andares	
Dado técnico	2,5 mm ²
Cinza	8WH5 120-2MF00
Azul	8WH5 120-2MF01
Acessórios	
Poste final	8WH9 150-0CA00
Placa de separação	8WH9 070-0BA00
Tampa final	8WH9 000-1MA00
Ponte de ligação	2 pólos 3 pólos 5 pólos 10 pólos
Chave de fenda	0,4 x 3,5 mm

Conector mola plugável 2 andares Terra / PE	
Dado técnico	2,5 mm ²
Verde-amarelo	8WH5 120-3MF07
Acessórios	
Poste final	8WH9 150-0CA00
Placa de separação	8WH9 070-0BA00
Tampa final	8WH9 000-1MA00
Ponte de ligação	2 pólos 3 pólos 5 pólos 10 pólos

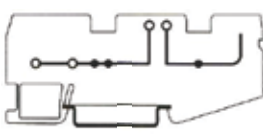
Conector mola plugável com terminais isolados	
Dados técnicos	2,5 mm ² 16 A 400 VCA
Esquema de ligação	
Cinza	8WH5 103-6FF00
Acessórios	
Poste final	8WH9 150-0CA00
Placa de separação	8WH9 070-0HA00
Tampa final	8WH9 001-4LA00
Ponte de ligação	2 pólos 3 pólos 5 pólos 10 pólos
Plugue cego	8WH9 020-8AB00
Plugue isolado	8WH9 040-0DB04
Porta componente 6 A / 1 W	8WH9 040-0BB00
Plugue fusível com LED 12 a 30 V	8WH9 040-3AB08
Plugue fusível com LED 30 a 60 V	8WH9 040-3BB08
Plugue fusível com LED 110 a 250 V	8WH9 040-3CB08
Plugue fusível sem LED	8WH9 040-3DB08

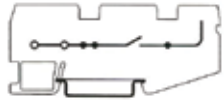
Conector mola plugável seccionador	
Dados técnicos	2,5 mm ² 16 A 400 VCA
Esquema de ligação	
Cinza	8WH5 103-6EF00
Acessórios	
Poste final	8WH9 150-0CA00
Placa de separação	8WH9 070-0HA00
Tampa final	8WH9 000-4LA00
Ponte de ligação	2 pólos 3 pólos 5 pólos 10 pólos

Conectores ALPHA FIX

Para fixação em trilho de 35 mm (IEC 60715)

Plugue padrão ¹⁾				
Dados técnicos	2,5 mm ² montagem à esquerda 24 A 500 VCA	2,5 mm ² montagem central 24 A 500 VCA	2,5 mm ² montagem à direita 24 A 500 VCA	
Cinza	8WH9 040-1DB00	8WH9 040-1EB00	8WH9 040-1FB00	
Azul	8WH9 040-1DB01	8WH9 040-1EB01	8WH9 040-1FB01	
Acessórios				
Trava de segurança	2 pólos com prensa cabos	8WH9 050-2BA04	8WH9 050-2BA04	8WH9 050-2BA04
	2 pólos	8WH9 050-2AA04	8WH9 050-2AA04	8WH9 050-2AA04
Ponte de ligação	2 pólos	8WH9 020-6BC10	8WH9 020-6BC10	8WH9 020-6BC10
	3 pólos	8WH9 020-6BD10	8WH9 020-6BD10	8WH9 020-6BD10
	5 pólos	8WH9 020-6BF10	8WH9 020-6BF10	8WH9 020-6BF10
	10 pólos	8WH9 020-6BL10	8WH9 020-6BL10	8WH9 020-6BL10

Plugue Terra / PE ¹⁾				
Dado técnico	2,5 mm ² montagem à esquerda	2,5 mm ² montagem central	2,5 mm ² montagem à direita	
Verde-amarelo	8WH9 040-1DB07	8WH9 040-1EB07	8WH9 040-1EB07	
Acessórios				
Trava de segurança	2 pólos com prensa cabos	8WH9 050-2BA04	8WH9 050-2BA04	8WH9 050-2BA04
	2 pólos	8WH9 050-2AA04	8WH9 050-2AA04	8WH9 050-2AA04
Ponte de ligação	2 pólos	8WH9 020-6BC10	8WH9 020-6BC10	8WH9 020-6BC10
	3 pólos	8WH9 020-6BD10	8WH9 020-6BD10	8WH9 020-6BD10
	5 pólos	8WH9 020-6BF10	8WH9 020-6BF10	8WH9 020-6BF10
	10 pólos	8WH9 020-6BL10	8WH9 020-6BL10	8WH9 020-6BL10

1) Na necessidade de mais de dois elementos (um à esquerda e um à direita) utilizar de elementos centrais

Identificador para Conectores 8WH1 / 8WH2 / 8WH3 / 8WH5 (Para 8WH3 utilizar como base de escolha a largura do conector)																	
Identificador frontal (cartela com 100 identificadores)																	
- Para 1,5 mm ² (4,2 mm) - Tipo 8WH8 115 - <input type="checkbox"/> <input type="checkbox"/> <input type="checkbox"/>			- Para 6 mm ² (8,2 mm) - Tipo 8WH8 160 - <input type="checkbox"/> <input type="checkbox"/> <input type="checkbox"/>			- Para 2,5 mm ² (5,2 mm) - Tipo 8WH8 125 - <input type="checkbox"/> <input type="checkbox"/> <input type="checkbox"/>			- Para 10 mm ² (10,2 mm) - Tipo 8WH8 110 - <input type="checkbox"/> <input type="checkbox"/> <input type="checkbox"/>			- Para 4 mm ² (6,2 mm) - Tipo 8WH8 140 - <input type="checkbox"/> <input type="checkbox"/> <input type="checkbox"/>			- Para 16/35 mm ² (12,2 mm) - Tipo 8WH8 116 - <input type="checkbox"/> <input type="checkbox"/> <input type="checkbox"/>		
Tabela para completar o Tipo - <input type="checkbox"/> <input type="checkbox"/> <input type="checkbox"/>																	
Gravação	<input type="checkbox"/> <input type="checkbox"/> <input type="checkbox"/>	Gravação	<input type="checkbox"/> <input type="checkbox"/> <input type="checkbox"/>	Gravação	<input type="checkbox"/> <input type="checkbox"/> <input type="checkbox"/>	Gravação	<input type="checkbox"/> <input type="checkbox"/> <input type="checkbox"/>	Gravação	<input type="checkbox"/> <input type="checkbox"/> <input type="checkbox"/>	Gravação	<input type="checkbox"/> <input type="checkbox"/> <input type="checkbox"/>	Gravação	<input type="checkbox"/> <input type="checkbox"/> <input type="checkbox"/>	Gravação	<input type="checkbox"/> <input type="checkbox"/> <input type="checkbox"/>		
A	<input type="checkbox"/> L <input type="checkbox"/> A	I	<input type="checkbox"/> L <input type="checkbox"/> I	Q	<input type="checkbox"/> L <input type="checkbox"/> Q	Y	<input type="checkbox"/> L <input type="checkbox"/> Y	11 a 20 (10x)	<input type="checkbox"/> S <input type="checkbox"/> 2	5	<input type="checkbox"/> 0 <input type="checkbox"/> 5	13	<input type="checkbox"/> 1 <input type="checkbox"/> 3				
B	<input type="checkbox"/> L <input type="checkbox"/> B	J	<input type="checkbox"/> L <input type="checkbox"/> J	R	<input type="checkbox"/> L <input type="checkbox"/> R	Z	<input type="checkbox"/> L <input type="checkbox"/> Z	21 a 30 (10x)	<input type="checkbox"/> S <input type="checkbox"/> 3	6	<input type="checkbox"/> 0 <input type="checkbox"/> 6	14	<input type="checkbox"/> 1 <input type="checkbox"/> 4				
C	<input type="checkbox"/> L <input type="checkbox"/> C	K	<input type="checkbox"/> L <input type="checkbox"/> K	S	<input type="checkbox"/> L <input type="checkbox"/> S	\perp	<input type="checkbox"/> S <input type="checkbox"/> T	31 a 40 (10x)	<input type="checkbox"/> S <input type="checkbox"/> 4	7	<input type="checkbox"/> 0 <input type="checkbox"/> 7	15	<input type="checkbox"/> 1 <input type="checkbox"/> 5				
D	<input type="checkbox"/> L <input type="checkbox"/> D	L	<input type="checkbox"/> L <input type="checkbox"/> L	T	<input type="checkbox"/> L <input type="checkbox"/> T	1 a 100	<input type="checkbox"/> N <input type="checkbox"/> 1	41 a 50 (10x)	<input type="checkbox"/> S <input type="checkbox"/> 5	8	<input type="checkbox"/> 0 <input type="checkbox"/> 8	L1	<input type="checkbox"/> L <input type="checkbox"/> 1				
E	<input type="checkbox"/> L <input type="checkbox"/> E	M	<input type="checkbox"/> L <input type="checkbox"/> M	U	<input type="checkbox"/> L <input type="checkbox"/> U	101 a 200	<input type="checkbox"/> N <input type="checkbox"/> 2	1	<input type="checkbox"/> 0 <input type="checkbox"/> 1	9	<input type="checkbox"/> 0 <input type="checkbox"/> 9	L2	<input type="checkbox"/> L <input type="checkbox"/> 2				
F	<input type="checkbox"/> L <input type="checkbox"/> F	N	<input type="checkbox"/> L <input type="checkbox"/> N	V	<input type="checkbox"/> L <input type="checkbox"/> V	201 a 300	<input type="checkbox"/> N <input type="checkbox"/> 3	2	<input type="checkbox"/> 0 <input type="checkbox"/> 2	10	<input type="checkbox"/> 1 <input type="checkbox"/> 0	L3	<input type="checkbox"/> L <input type="checkbox"/> 3				
G	<input type="checkbox"/> L <input type="checkbox"/> G	O	<input type="checkbox"/> L <input type="checkbox"/> O	W	<input type="checkbox"/> L <input type="checkbox"/> W	301 a 400	<input type="checkbox"/> N <input type="checkbox"/> 4	3	<input type="checkbox"/> 0 <input type="checkbox"/> 3	11	<input type="checkbox"/> 1 <input type="checkbox"/> 1	PE	<input type="checkbox"/> P <input type="checkbox"/> E				
H	<input type="checkbox"/> L <input type="checkbox"/> H	P	<input type="checkbox"/> L <input type="checkbox"/> P	X	<input type="checkbox"/> L <input type="checkbox"/> X	1 a 10 (10x)	<input type="checkbox"/> S <input type="checkbox"/> 1	4	<input type="checkbox"/> 0 <input type="checkbox"/> 4	12	<input type="checkbox"/> 1 <input type="checkbox"/> 2	L1,L2,L3 N,PE (20x) 0	<input type="checkbox"/> S <input type="checkbox"/> 6 <input type="checkbox"/> 0 <input type="checkbox"/> 0				

Identificador lateral (cartela com 100 identificadores)																	
- Para 1,5 mm ² (4,2 mm) - Tipo 8WH8 215 - <input type="checkbox"/> <input type="checkbox"/> <input type="checkbox"/>			- Para 6 mm ² (8,2 mm) - Tipo 8WH8 260 - <input type="checkbox"/> <input type="checkbox"/> <input type="checkbox"/>			- Para 2,5 mm ² (5,2 mm) - Tipo 8WH8 225 - <input type="checkbox"/> <input type="checkbox"/> <input type="checkbox"/>			- Para 10 mm ² (10,2 mm) - Tipo 8WH8 210 - <input type="checkbox"/> <input type="checkbox"/> <input type="checkbox"/>			- Para 4 mm ² (6,2 mm) - Tipo 8WH8 240 - <input type="checkbox"/> <input type="checkbox"/> <input type="checkbox"/>			- Para 16/35 mm ² (12,2 mm) - Tipo 8WH8 216 - <input type="checkbox"/> <input type="checkbox"/> <input type="checkbox"/>		
Tabela para completar o Tipo - <input type="checkbox"/> <input type="checkbox"/> <input type="checkbox"/>																	
Gravação	<input type="checkbox"/> <input type="checkbox"/> <input type="checkbox"/>	Gravação	<input type="checkbox"/> <input type="checkbox"/> <input type="checkbox"/>	Gravação	<input type="checkbox"/> <input type="checkbox"/> <input type="checkbox"/>	Gravação	<input type="checkbox"/> <input type="checkbox"/> <input type="checkbox"/>	Gravação	<input type="checkbox"/> <input type="checkbox"/> <input type="checkbox"/>	Gravação	<input type="checkbox"/> <input type="checkbox"/> <input type="checkbox"/>	Gravação	<input type="checkbox"/> <input type="checkbox"/> <input type="checkbox"/>	Gravação	<input type="checkbox"/> <input type="checkbox"/> <input type="checkbox"/>		
A	<input type="checkbox"/> L <input type="checkbox"/> A	I	<input type="checkbox"/> L <input type="checkbox"/> I	Q	<input type="checkbox"/> L <input type="checkbox"/> Q	Y	<input type="checkbox"/> L <input type="checkbox"/> Y	11 a 20 (10x)	<input type="checkbox"/> S <input type="checkbox"/> 2	5	<input type="checkbox"/> 0 <input type="checkbox"/> 5	13	<input type="checkbox"/> 1 <input type="checkbox"/> 3				
B	<input type="checkbox"/> L <input type="checkbox"/> B	J	<input type="checkbox"/> L <input type="checkbox"/> J	R	<input type="checkbox"/> L <input type="checkbox"/> R	Z	<input type="checkbox"/> L <input type="checkbox"/> Z	21 a 30 (10x)	<input type="checkbox"/> S <input type="checkbox"/> 3	6	<input type="checkbox"/> 0 <input type="checkbox"/> 6	14	<input type="checkbox"/> 1 <input type="checkbox"/> 4				
C	<input type="checkbox"/> L <input type="checkbox"/> C	K	<input type="checkbox"/> L <input type="checkbox"/> K	S	<input type="checkbox"/> L <input type="checkbox"/> S	\perp	<input type="checkbox"/> S <input type="checkbox"/> T	31 a 40 (10x)	<input type="checkbox"/> S <input type="checkbox"/> 4	7	<input type="checkbox"/> 0 <input type="checkbox"/> 7	15	<input type="checkbox"/> 1 <input type="checkbox"/> 5				
D	<input type="checkbox"/> L <input type="checkbox"/> D	L	<input type="checkbox"/> L <input type="checkbox"/> L	T	<input type="checkbox"/> L <input type="checkbox"/> T	1 a 100	<input type="checkbox"/> N <input type="checkbox"/> 1	41 a 50 (10x)	<input type="checkbox"/> S <input type="checkbox"/> 5	8	<input type="checkbox"/> 0 <input type="checkbox"/> 8	L1	<input type="checkbox"/> L <input type="checkbox"/> 1				
E	<input type="checkbox"/> L <input type="checkbox"/> E	M	<input type="checkbox"/> L <input type="checkbox"/> M	U	<input type="checkbox"/> L <input type="checkbox"/> U	101 a 200	<input type="checkbox"/> N <input type="checkbox"/> 2	1	<input type="checkbox"/> 0 <input type="checkbox"/> 1	9	<input type="checkbox"/> 0 <input type="checkbox"/> 9	L2	<input type="checkbox"/> L <input type="checkbox"/> 2				
F	<input type="checkbox"/> L <input type="checkbox"/> F	N	<input type="checkbox"/> L <input type="checkbox"/> N	V	<input type="checkbox"/> L <input type="checkbox"/> V	201 a 300	<input type="checkbox"/> N <input type="checkbox"/> 3	2	<input type="checkbox"/> 0 <input type="checkbox"/> 2	10	<input type="checkbox"/> 1 <input type="checkbox"/> 0	L3	<input type="checkbox"/> L <input type="checkbox"/> 3				
G	<input type="checkbox"/> L <input type="checkbox"/> G	O	<input type="checkbox"/> L <input type="checkbox"/> O	W	<input type="checkbox"/> L <input type="checkbox"/> W	301 a 400	<input type="checkbox"/> N <input type="checkbox"/> 4	3	<input type="checkbox"/> 0 <input type="checkbox"/> 3	11	<input type="checkbox"/> 1 <input type="checkbox"/> 1	PE	<input type="checkbox"/> P <input type="checkbox"/> E				
H	<input type="checkbox"/> L <input type="checkbox"/> H	P	<input type="checkbox"/> L <input type="checkbox"/> P	X	<input type="checkbox"/> L <input type="checkbox"/> X	1 a 10 (10x)	<input type="checkbox"/> S <input type="checkbox"/> 1	4	<input type="checkbox"/> 0 <input type="checkbox"/> 4	12	<input type="checkbox"/> 1 <input type="checkbox"/> 2	L1,L2,L3 N,PE (20x) 0	<input type="checkbox"/> S <input type="checkbox"/> 6 <input type="checkbox"/> 0 <input type="checkbox"/> 0				

Identificadores em branco para gravação									
	Dados técnicos	15 mm ² (4,2mm)	25 mm ² (5,2mm)	4 mm ² (6,2mm)	6 mm ² (8,2mm)	10 mm ² (10,2mm)	16 mm ² (12,2mm)	35 mm ² (16,2mm)*	
Plotter	Qtd. por embalagem	100 ident.	100 ident.	100 ident.	100 ident.	100 ident.	100 ident.	100 ident.	100 ident.
	Frontal	8WH8 110-1AA05	8WH8 110-2AA05	8WH8 110-3AA05	8WH8 110-4AA05	8WH8 110-5AA05	8WH8 110-7AA05	8WH8 110-7AA05	8WH8 110-7AA05
	Lateral	8WH8 111-1AA05	8WH8 111-2AA05	8WH8 111-3AA05	8WH8 111-4AA05	8WH8 111-5AA05	8WH8 111-7AA05	8WH8 111-7AA05	8WH8 111-7AA05
Impressora ALPHA FIX	Qtd. por embalagem	1200 ident.	960 ident.	800 ident.	560 ident.	480 ident.	400 ident.	320 ident.	
	Frontal	8WH8 202-1AA05	8WH8 202-2AA05	8WH8 202-3AA05	8WH8 202-4AA05	8WH8 202-5AA05	8WH8 202-6AA05	8WH8 202-7AA05	
	Lateral	8WH8 203-1AA05	8WH8 203-2AA05	8WH8 203-3AA05	8WH8 203-4AA05	8WH8 203-5AA05	8WH8 203-6AA05	8WH8 203-7AA05	

* No modelo para gravação em plotter, 35mm² (12,2mm)

Contatores de potência 3TS

Tamanho	Valores nominais AC-2 / AC-3, até 55° Potência do motor (kW/cv)				le AC-1 até 690V (A)	Código do Produto	Contatos auxiliares		Dimensões em mm		
	380 V (cv / kW)	220 V (cv / kW)	Corrente nominal máxima (A)				NA	NF	L	H	P
	Corrente Alternada										
	0	2,2 / 3	1,1 / 1,5	6 A	25 A	3TS2901-0A□□	0	1	45	78	80 (111) ¹⁾
		2,2 / 3	1,1 / 1,5	6 A	25 A	3TS2910-0A□□	1	0	45	78	80 (111) ¹⁾
		4 / 5,5	2,2 / 3	9 A	25 A	3TS3001-0A□□	0	1	45	78	80 (111) ¹⁾
		4 / 5,5	2,2 / 3	9 A	25 A	3TS3010-0A□□	1	0	45	78	80 (111) ¹⁾
		5,5 / 7,5	3 / 4	12 A	25 A	3TS3101-0A□□	0	1	45	78	80 (111) ¹⁾
		5,5 / 7,5	3 / 4	12 A	25 A	3TS3110-0A□□	1	0	45	78	80 (111) ¹⁾
		7,5 / 10	4,5 / 6	18 A	25 A	3TS3201-0A□□	0	1	45	78	80 (111) ¹⁾
	1	7,5 / 10	4,5 / 6	18 A	25 A	3TS3210-0A□□	1	0	45	78	80 (111) ¹⁾
		11 / 15	5,5 / 7,5	25 A	42 A	3TS3311-0A□□	1	1	45	85	92 (123) ¹⁾
	2	15 / 20	7,5 / 10	32 A	42 A	3TS3411-0A□□	1	1	45	85	92 (123) ¹⁾
		18,5 / 25	9,2 / 12,5	40 A	65 A	3TS3511-0A□□	1	1	55	103	104 (135) ¹⁾
	3	22 / 30	11/15	45 A	85 A	3TS3611-0A□□	1	1	55	103	104 (135) ¹⁾
		30 / 40	18,5 / 25	65 A	90 A	3TS4722-0A□□	2	2	90 (113)	117	123
	4	37 / 50	22 / 30	75 A	100 A	3TS4822-0A□□	2	2	90 (113)	117	123
		45 / 60	26 / 35,5	85 A	120 A	3TS4922-0A□□	2	2	100 (123)	133	140
		55 / 75	32 / 42,5	105 A	120 A	3TS5022-0A□□	2	2	100 (123)	133	140

3TS5022-0A N 2

Código	Tensão
C 2	24V 50/60Hz
G 2	110V 50/60Hz
N 2	220V 50/60Hz
Q 1	380V 60Hz

Tamanho	Valores nominais AC-2 / AC-3, até 55° Potência do motor (kW/cv)				le AC-1 até 690V (A)	Código do Produto	Contatos auxiliares		Dimensões em mm		
	380 V (cv / kW)	220 V (cv / kW)	Corrente nominal máxima (A)				NA	NF	L	H	P
	Corrente Contínua - 24 VCC										
	0	2,2 / 3	1,1 / 1,5	6 A	25 A	3TS2901-0BB4	0	1	45	78	112 (143) ¹⁾
		2,2 / 3	1,1 / 1,5	6 A	25 A	3TS2910-0BB4	1	0	45	78	112 (143) ¹⁾
		4 / 5,5	2,2 / 3	9 A	25 A	3TS3001-0BB4	0	1	45	78	112 (143) ¹⁾
		4 / 5,5	2,2 / 3	9 A	25 A	3TS3010-0BB4	1	0	45	78	112 (143) ¹⁾
		5,5 / 7,5	3 / 4	12 A	25 A	3TS3101-0BB4	0	1	45	78	112 (143) ¹⁾
		5,5 / 7,5	3 / 4	12 A	25 A	3TS3110-0BB4	1	0	45	78	112 (143) ¹⁾
		7,5 / 10	4,5 / 6	18 A	25 A	3TS3201-0BB4	0	1	45	78	112 (143) ¹⁾
	1	7,5 / 10	4,5 / 6	18 A	25 A	3TS3210-0BB4	1	0	45	78	112 (143) ¹⁾
		11 / 15	5,5 / 7,5	25 A	42 A	3TS3311-0BB4	1	1	45	85	124 (155) ¹⁾
	2	15 / 20	7,5 / 10	32 A	42 A	3TS3411-0BB4	1	1	45	85	124 (155) ¹⁾

Peças de reposição		
	Para contatores	Bobinas
	3TS29 a 3TS34	3TY7403-0A□□-Z
	3TS35 e 3TS36	3TY7443-0A□□-Z
	3TS47 e 3TS48	3TY7463-0A□□
	3TS49 e 3TS50	3TY7483-0A□□ ³⁾
Para contatores	Jogo de contatos de potência	
3TS35	3TY7440-0A	
3TS36	3TY7450-0A	
3TS47	3TY7460-0A	
3TS48	3TY7470-0A	
3TS49	3TY7480-0A	
3TS50	3TY7490-0A	

3TY7483-0A N 2

Acessórios						
Para contator	Corrente nominal de operação le / AC-15 / AC-14		Contatos auxiliares		Código do produto	
	230V (A)	400V (A)	Versão NA	NF		
	Bloco de contato auxiliar frontal (até no máximo 4 contatos)					
	3TS29 a 3TS36	5,6	3,8	1	-	3TX3010-8A
		5,6	3,8	-	1	3TX3001-8A
	Blocos de contato auxiliar lateral (apenas reposição)					
	3TS35 a 3TS50	5,6	3,8	1	1	3TY7601-1A





Código	Tensão
C 2	24V 50/60Hz
G 2	110V 50/60Hz
N 2	220V 50/60Hz
Q 1	380V 60Hz

¹⁾ Com blocos de contatos auxiliares frontais

²⁾ Com blocos de contatos auxiliares laterais



³⁾ Versão 220V disponível apenas em 60Hz (código complementar N1)

Relés de sobrecarga 3US

	Código do Produto	Faixas de ajuste (A)	Para montagem acoplado aos contadores				Dimensões em mm		
			Corrente máxima do contator				L	H	P
	3US5000-0G	0,4A a 0,63A	3TS29	3TS30	3TS31	3TS32	45	75	106
	3US5000-0J	0,63A a 1 A					45	75	106
	3US5000-1A	1A a 1,6A	6 A	9 A	12 A	18 A	45	75	106
	3US5000-1C	1,6A a 2,5A					45	75	106
	3US5000-1E	2,5A a 4A					45	75	106
	3US5000-1G	4A a 6,3A	6 A	9 A	12 A	18 A	45	75	106
	3US5000-1J	6,3A a 10A					45	75	106
	3US5000-1K	8A a 12,5A					45	75	106
	3US5000-2L	12,5A a 18A					45	75	106
	3US5500-1J	6,3A a 10A	3TS33		3TS34		45	75	106
	3US5500-2A	10A a 16A	25 A		32 A		45	75	106
	3US5500-2C	16A a 25A					45	75	106
	3US5500-2N	25A a 32A	25 A		32 A		45	75	106
	3US5600-2C	16A a 25A	3TS35		3TS36		45	75	106
	3US5600-2Q	25A a 36A	40		45		45	75	106
	3US5600-8M	36A a 45A					45	75	106
	3US5800-2T	40A a 57A	3TS47	3TS48	3TS49	3TS50	60	75	122
	3US5800-2V	57A a 70A	65 A	75 A	85 A	105 A	60	75	122
	3US5800-8W	70A a 88A					60	75	122
	3US5800-8X	88A a 105A	65 A		85 A		105 A	60	75

Suporte para montagem individual		
	Para relés de sobrecarga	Código do produto
	3US50	3US1950-8
	3US55	3US1955-8
	3US56	3US1956-8
	3US58	3US1958-8

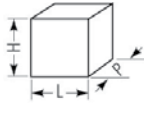
Contatores auxiliares 3RH11 - SIRIUS

Corrente nominal le AC-15 / AC-14	Execuções de contatos Para ampliar programação de contatos, veja abaixo bloco aditivo de contatos		Tipo ¹⁾ Para completar o tipo (□□) com tensão e frequência, veja a tabela abaixo	Proteção de curto-circuito (I _{cc} ≥ 1kA)		Dimensões (mm)				
	230 V (A)	400 V (A)		(NA)	(NF)	Fusível DIAZED NEOZED ou NH (A)	Mini-disjuntor 5SX (curva c) (A)			
 3RH11 + 3RH19	6	3	4	-	10	6	L	H	P	
			3	1						Acionamento em CA 3RH11 40-1A□□0
			2	2						3RH11 31-1A□□0
			4	-						Acionamento em CC 3RH11 22-1A□□0
			3	1						3RH11 40-1B□□0
			2	2						3RH11 31-1B□□0
	Para complementar o tipo (□□)	Acionamento em CA 3RH11 ..-1A□□0		Acionamento em CC 3RH11 ..-1B□□0		3RH11 ..-1A□□0		3RH11 ..-1B□□0		
		24 V / 60 Hz 24 V / 50 - 60 Hz 110 V / 60 Hz 110 V / 50 - 60 Hz 120 V - 60 Hz		127 V / 60 Hz ²⁾ 220 V / 60 Hz 220 V / 50-60 Hz 230 V / 50 Hz		240 V / 60 Hz 380 V / 60 Hz 380 V / 50-60 Hz 440 V / 60 Hz		45		
		C 1 B 0 G 1 F 0 K 6		K 2 N 1 N 2 P 0		P 6 U 1 Q 6 S 6		57,7		
		12 V 24 V 48 V		60 V 110 V		125 V 220 V		72		
Contatores com bloco de contato auxiliar frontal e supressor de sobretensão, acresce a profundidade 39 mm.										

1) Válido também para 120 V / 50-60 Hz

2) Estão disponíveis outras execuções, tais como, contator auxiliar com bloqueio mecânico (memória), contator auxiliar para interface com eletrônica industrial, etc, como também, outros acessórios, como por exemplo, bloco aditivo temporizado. Consulte-nos.

Blocos aditivos de contatos auxiliares	Execução de contatos				Tipo
	(NA)	(NF)	(NA) Prolongados	(NF) Prolongados	
Bloco de 4 contatos para compor contatores com 8 contatos DIN EN 50 011 (apenas para contatores 3RH11 40-...)					
4	-	-	-	-	3RH19 11-1GA40
3	1	-	-	-	3RH19 11-1GA31
2	2	-	-	-	3RH19 11-1GA22
1	3	-	-	-	3RH19 11-1GA13
-	4	-	-	-	3RH19 11-1GA04
Bloco de 2 contatos para compor contatores com 6 contatos DIN EN 50 005					
2	-	-	-	-	3RH19 11-1FA20
1	1	-	-	-	3RH19 11-1FA11
-	2	-	-	-	3RH19 11-1FA02
-	-	1	1	-	3RH19 11-1FB11
Bloco de 4 contatos para compor contatores com 8 contatos DIN EN 50 005					
4	-	-	-	-	3RH19 11-1FA40
3	1	-	-	-	3RH19 11-1FA31
2	2	-	-	-	3RH19 11-1FA22
-	-	2	2	-	3RH19 11-1FC22
1	1	1	1	-	3RH19 11-1FB22

Supressores de sobretensão		Tipo
Execução	Tensão nominal de comando	
Para montagem frontal sem e com bloco de contato auxiliar		
Varistor	CA 24 até 48 V CC 24 até 70 V	3RT19 16-1BB00
	CA 48 até 127 V CC 70 até 150 V	3RT19 16-1BC00
	CA 127 até 240 V CC 150 até 250 V	3RT19 16-1BD00
	CA 240 até 400 V	3RT19 16-1BE00
Circuito RC	CA 24 até 48 V CC 24 até 70 V	3RT19 16-1CB00
	CA 48 até 127 V CC 70 até 150 V	3RT19 16-1CC00
	CA 127 até 240 V CC 150 até 250 V	3RT19 16-1CD00
Diodo limitador	CC 12 até 250 V	3RT19 16-1DG00
Combinação de diodos (Diodo e Diodo Zener) para acionamento em CC, tempo curto de atraso no desligamento	CC 12 até 250 V	3RT19 16-1EH00

Contatores de potência 3RT10, 3TF6

 3RT10 26	Motores trifásicos Potências máximas AC-2 / AC-3, 60 Hz em			Corrente nominal máxima (A)	Contator ¹⁾ Tipo	Corrente nominal máxima AC-1 (A)	Dimensões em mm 			Fusíveis DIAZED, NH (coordenação Tipo "2" na IEC 60947-4) (A) (Tipo)
	220 V (cv / kW)	380 V (cv / kW)	440 V (cv / kW)				L	H	P	
 3RT10 36	-	0,16 / 0,12	0,16 / 0,12	0,5	3RT10 15-1A□□1 ²⁾	18	45	57,5	72 (111) ⁶⁾	2 - 5SB2 11
	-	-	0,25 / 0,18	0,6	3RT10 15-1A□□1 ²⁾	18	45	57,5	72 (111) ⁶⁾	2 - 5SB2 11
	0,16 / 0,12	0,25 / 0,18	0,33 / 0,25	0,8	3RT10 15-1A□□1 ²⁾	18	45	57,5	72 (111) ⁶⁾	4 - 5SB2 21
	-	0,33 / 0,25	-	0,9	3RT10 15-1A□□1 ²⁾	18	45	57,5	72 (111) ⁶⁾	4 - 5SB2 21
	0,25 / 0,18	0,5 / 0,37	0,5 / 0,37	1,2	3RT10 15-1A□□1 ²⁾	18	45	57,5	72 (111) ⁶⁾	4 - 5SB2 21
	0,33 / 0,25	0,75 / 0,55	0,75 / 0,55 1 / 0,75	1,6	3RT10 15-1A□□1 ²⁾	18	45	57,5	72 (111) ⁶⁾	6 - 5SB2 31 ou 6 - 3NA3 801
	-	1 / 0,75	-	2	3RT10 15-1A□□1 ²⁾	18	45	57,5	72 (111) ⁶⁾	6 - 5SB2 31 ou 6 - 3NA3 801
	0,5 / 0,37	-	1,5 / 1,1	2,4	3RT10 15-1A□□1 ²⁾	18	45	57,5	72 (111) ⁶⁾	10 - 5SB2 51 ou 10 - 3NA3 803
	0,75 / 0,55	1,5 / 1,1	2 / 1,5	3	3RT10 15-1A□□1 ²⁾	18	45	57,5	72 (111) ⁶⁾	10 - 5SB2 51 ou 10 - 3NA3 803
	1 / 0,75	2 / 1,5	-	4	3RT10 15-1A□□1 ²⁾	18	45	57,5	72 (111) ⁶⁾	16 - 5SB2 61 ou 16 - 3NA3 805
 3RT10 65	1,5 / 1,1	3 / 2,2	3 / 2,2	5	3RT10 15-1A□□1 ²⁾	18	45	57,5	72 (111) ⁶⁾	20 - 5SB2 71 ou 20 - 3NA3 807
	-	-	4 / 3	5,8	3RT10 15-1A□□1 ²⁾	18	45	57,5	72 (111) ⁶⁾	20 - 5SB2 71 ou 20 - 3NA3 807
	2 / 1,5	4 / 3	5 / 3,7	7	3RT10 15-1A□□1 ²⁾	18	45	57,5	72 (111) ⁶⁾	20 - 5SB2 71 ou 20 - 3NA3 807
	3 / 2,2	5 / 3,7	6 / 4,5	9	3RT10 16-1A□□1 ²⁾	22	45	57,5	72 (111) ⁶⁾	20 - 5SB2 71 ou 20 - 3NA3 807
	4 / 3	6 / 4,5 7,5 / 5,5	7,5 / 5,5	12	3RT10 17-1A□□1 ²⁾	22	45	57,5	72 (111) ⁶⁾	20 - 5SB2 71 ou 20 - 3NA3 807
	5 / 3,7 6 / 4,5	10 / 7,5	10 / 7,5 12,5 / 9	16	3RT10 25-1A□□0 ³⁾	40	45 (65) ⁷⁾	85	91 (140) ⁶⁾	25 - 5SB2 81 ou 25 - 3NA3 810
	-	12,5 / 9	15 / 11	19	3RT10 26-1A□□0 ³⁾	40	45 (65) ⁷⁾	85	91 (140) ⁶⁾	35 - 5SB4 11 ou 32 - 3NA3 812
	7,5 / 5,5	-	-	21	3RT10 26-1A□□0 ³⁾	40	45 (65) ⁷⁾	85	91 (140) ⁶⁾	35 - 5SB4 11 ou 32 - 3NA3 812
	-	15 / 11	-	25	3RT10 26-1A□□0 ³⁾	40	45 (65) ⁷⁾	85	91 (140) ⁶⁾	35 - 5SB4 11 ou 32 - 3NA3 812
	10 / 7,5	-	20 / 15	27	3RT10 34-1A□□0 ³⁾	50	55 (75) ⁷⁾	112	115 (164) ⁶⁾	63 - 5SB4 31 ou 63 - 3NA3 822
 3TF69	12,5 / 9	20 / 15	25 / 18,5	32	3RT10 34-1A□□0 ³⁾	50	55 (75) ⁷⁾	112	115 (164) ⁶⁾	63 - 5SB4 31 ou 63 - 3NA3 822
	15 / 11	25 / 18,5	30 / 22	40	3RT10 35-1A□□0 ³⁾	60	55 (75) ⁷⁾	112	115 (164) ⁶⁾	63 - 5SB4 31 ou 63 - 3NA3 822
	-	30 / 22	-	43	3RT10 36-1A□□0 ³⁾	60	55 (75) ⁷⁾	112	115 (164) ⁶⁾	80 - 3NA3 824
	20 / 15	-	40 / 30	50	3RT10 36-1A□□0 ³⁾	60	55 (75) ⁷⁾	112	115 (164) ⁶⁾	80 - 3NA3 824
	25 / 18,5	40 / 30	50 / 37	63	3RT10 44-1A□□0 ³⁾	100	70 (110) ⁷⁾	146	139 (188) ⁶⁾	125 - 3NA3 832
	30 / 22	50 / 37	60 / 45	75	3RT10 45-1A□□0 ³⁾	120	70 (110) ⁷⁾	146	139 (188) ⁶⁾	160 - 3NA3 836
	-	60 / 45	-	85	3RT10 46-1A□□0 ³⁾	120	70 (110) ⁷⁾	146	139 (188) ⁶⁾	160 - 3NA3 836
	-	-	75 / 55	90	3RT10 46-1A□□0 ³⁾	120	70 (110) ⁷⁾	146	139 (188) ⁶⁾	160 - 3NA3 836
	40 / 30 50 / 37	75 / 55	100 / 75	115	3RT10 54-1A□□6 ⁴⁾	160	120 (140) ⁸⁾	172	180 (217) ⁶⁾	200 - 3NA3 140
	50 / 37 60 / 45	100 / 75	100 / 75 125 / 90	148	3RT10 55-6A□□6 ⁴⁾	185	120 (140) ⁸⁾	172	180 (217) ⁶⁾	250 - 3NA3 144
75 / 55	125 / 90	150 / 110	180	3RT10 56-6A□□6 ⁴⁾	215	120 (140) ⁸⁾	172	180 (217) ⁶⁾	315 - 3NA3 252	
75 / 55	150 / 110	200 / 150	220	3RT10 64-6A□□6 ⁴⁾	275	145 (165) ⁸⁾	200	217 (251) ⁶⁾	400 - 3NA3 260	
100 / 75	175 / 132	200 / 150	245	3RT10 65-6A□□6 ⁴⁾	330	145 (165) ⁸⁾	200	217 (251) ⁶⁾	400 - 3NA3 260	
125 / 90	200 / 150	250 / 185	294	3RT10 66-6A□□6 ⁴⁾	330	145 (165) ⁸⁾	200	217 (251) ⁶⁾	400 - 3NA3 260 ou 500 - 3NA3 365 ⁹⁾	
150 / 110	250 / 185 270 / 200	270 / 200 350 / 260	370	3RT10 75-6A□□6 ⁴⁾	430	160 (180) ⁸⁾	200	236 (271) ⁶⁾	500 - 3NA3 365 ou 630 - 3NA3 372 ⁹⁾	
175 / 132 200 / 150	300 / 220 350 / 260	350 / 260 450 / 335	470	3RT10 76-6A□□6 ⁴⁾	610	160 (180) ⁸⁾	200	236 (271) ⁶⁾	500 - 3NA3 365 ou 630 - 3NA3 372 ⁹⁾	
250 / 185 270 / 200	400 / 300 450 / 335	450 / 335 550 / 400	630	3TF68 44-0□□7 ⁵⁾	700	230	276	237	500 - 3NA3 365 ou 800 - 3NA3 475 ⁹⁾	
300 / 220	500 / 375	550 / 400	750	3TF69 44-0□□7 ⁵⁾	910	230	295	237	630 - 3NA3 372 ou 1250 - 3NA3 482 ⁹⁾	
350 / 260	550 / 400 600 / 450	600 / 450 750 / 550	820	3TF69 44-0□□7 ⁵⁾	910	230	295	237	630 - 3NA3 372 ou 1250 - 3NA3 482 ⁹⁾	

- 1) Para complementar o tipo (□□) para a tensão e frequência de comando, consultar tabela a seguir.
- 2) Com contato auxiliar 1NA. Para contato auxiliar 1NF o dígito final do tipo será 2. Blocos de contatos auxiliares adicionais, veja em acessórios a seguir.
- 3) Veja blocos de contatos auxiliares em acessórios a seguir.
- 4) Com contatos auxiliares 2NA + 2NF. Blocos de contatos auxiliares adicionais, veja em acessórios a seguir.
- 5) Com contatos auxiliares 4NA + 4NF.
- 6) Contator com bloco de contato auxiliar frontal.
- 7) Contator com um bloco de contato auxiliar lateral de cada lado.
- 8) Contator com segundo bloco de contato auxiliar lateral de cada lado.
- 9) Coordenação tipo "1" - IEC 60 947-4.

Contatores de potência 3RT10

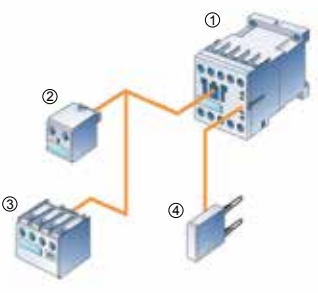
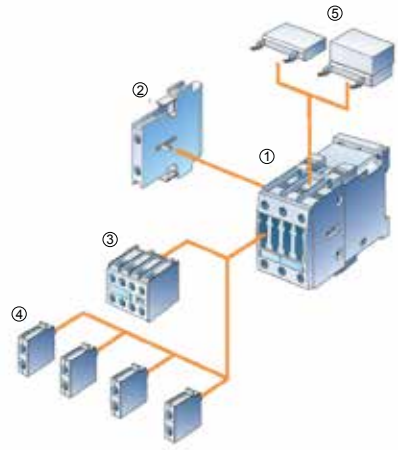
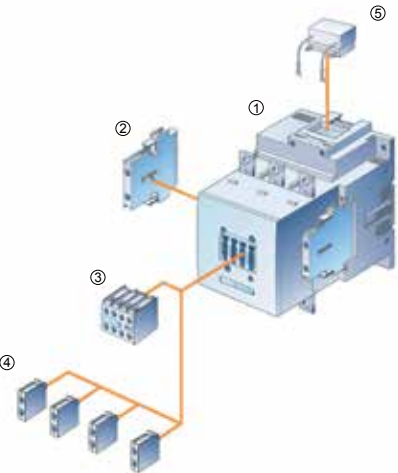
Acessórios			
	① Contatores 3RT10 15 / 3RT10 16 / 3RT10 17		
	Descrição	Execução	Tipo
	② Bloco de contato auxiliar entrada de condutores por cima	1NA 1NF	3RH19 11-1AA10 3RH19 11-1AA01
	③ Bloco de contatos auxiliares DIN EN 50 005	2NA 1NA + 1NF 4NA 3NA + 1NF 2NA + 2NF	3RH19 11-1FA20 3RH19 11-1FA11 3RH19 11-1FA40 3RH19 11-1FA31 3RH19 11-1FA22
	DIN EN 50 012 ④ Supressor de sobretensão (varistor)	2NA + 2NF	3RH19 11-1HA22
	127-240 VCA / 150-250 VCC 27-48 VCA / 24-70 VCC 48-127 VCA / 70-150 VCC	3RT19 16-1BD00 3RT19 16-1BB00 3RT19 16-1BC00	
	⑤ Contatores 3RT10 23 / 3RT10 24 / 3RT10 25 / 3RT10 26 3RT10 34 / 3RT10 35 / 3RT10 36 3RT10 44 / 3RT10 45 / 3RT10 46		
	Descrição	Execução	Tipo
	② Bloco de contatos auxiliares montagem lateral à esquerda ou direita	DIN EN 50 005 1NA + 1NF 2NA	3RH19 21-1EA11 3RH19 21-1EA20
	Bloco de contatos auxiliares (2º bloco) montagem lateral à esquerda ou direita ¹⁾	DIN EN 50 012 1NA + 1NF	3RH19 21-1DA11
	DIN EN 50 005 ③ Bloco de contatos auxiliares	DIN EN 50 005 1NA + 1NF 2NA	3RH19 21-1KA11 3RH19 21-1KA20
	DIN EN 50 012 ④ Bloco de contato auxiliar (máximo 4 blocos)	DIN EN 50 012 1NA + 1NF	3RH19 21-1JA11
	③ Bloco de contatos auxiliares DIN EN 50 005	DIN EN 50 005 4NA 3NA + 1NF 2NA + 2NF	3RH19 21-1FA40 3RH19 21-1FA31 3RH19 21-1FA22
	DIN EN 50 012 ④ Bloco de contato auxiliar (máximo 4 blocos)	DIN EN 50 012 2NA + 2NF	3RH19 21-1HA22
	⑤ Supressor de sobretensão (varistor)	1NA 1NF	3RH19 21-1CA10 3RH19 21-1CA01
	127-240 VCA / 150-250 VCC 24-48 VCA / 24-70 VCC 48-127 VCA / 70-150 VCC	3RT19 26-1BD00 3RT19 26-1BB00 3RT19 26-1BC00	
	① Contatores 3RT10 54 / 3RT10 55 / 3RT10 56 3RT10 64 / 3RT10 65 / 3RT10 66 3RT10 75 / 3RT10 76		
	Descrição	Execução	Tipo
	② Bloco de contatos auxiliares montagem lateral à esquerda ou direita	DIN EN 50 012 1NA + 1NF	3RH19 21-1DA11 ²⁾
	Bloco de contatos auxiliares (2º bloco) montagem lateral à esquerda ou direita	DIN EN 50 005 1NA + 1NF 2NA	3RH19 21-1EA11 ⁴⁾ 3RH19 21-1EA20 ⁴⁾
	DIN EN 50 012 ③ Bloco de contatos auxiliares	DIN EN 50 012 1NA + 1NF	3RH19 21-1JA11 ³⁾
	DIN EN 50 005 ④ Bloco de contatos auxiliares (máximo 4 blocos)	DIN EN 50 005 1NA + 1NF 2NA	3RH19 21-1KA11 ⁴⁾ 3RH19 21-1KA20 ⁴⁾
	③ Bloco de contatos auxiliares DIN EN 50 005	DIN EN 50 005 4NA 3NA + 1NF 2NA + 2NF	3RH19 21-1FA40 3RH19 21-1FA31 3RH19 21-1FA22
	DIN EN 50 012 ④ Bloco de contatos auxiliares (máximo 4 blocos)	DIN EN 50 012 2NA + 2NF	3RH19 21-1HA22
⑤ Supressor de sobretensão (RC)	1NA 1NF	3RH19 21-1CA10 3RH19 21-1CA01	
127-240 VCA / 150-250 VCC 24-48 VCA / 24-70 VCC 48-127 VCA / 70-150 VCC	3RT19 56-1CD00 3RT19 56-1CB00 3RT19 56-1CC00		

1) Somente para contatores 3RT10 34 a 3RT10 45.

2) Dois blocos estão incorporados no contator, disponibilizando 2NA + 2NF.

3) Adicional para ampliar até 4NA + 4NF.

4) Adicionais para outras programações de contatos.

Contatores de potência 3RT10, 3TF6



Tabela para complementar o tipo □□ (contatores e bobinas para contatores)				
Acionamento em corrente alternada 3RT10 1.-1A □□.		3RT10 2.-1A □□ 0 3RT10 3.-1A □□ 0 3RT10 4.-1A □□ 0		
24 V / 60 Hz 24 V / 50 - 60 Hz 110 V / 60 Hz 110 V / 50 - 60 Hz 120 V - 60 Hz 127 V / 60 Hz ¹⁾ 220 V / 60 Hz 220 V / 50 - 60 Hz 230 V / 50 Hz 240 / 60 Hz 380 V / 60 Hz 380 V / 50 - 60 Hz 440 V / 60 Hz	C 1 B 0 G 1 F 0 K 6 K 2 N 1 N 2 P 0 P 6 U 1 Q 0 S 6	C 1 C 2 G 1 G 2 K 6 K 2 N 1 N 2 L 2 P 6 U 1 Q 0 V 0	Acionamento em corrente alternada (50/60 Hz) e contínua 3RT10 5 / 3RT10 6 / 3RT10 7-6A □□ 6 3TF68 / 3TF69 44-0C □□ 23 - 26 VCA / VCC B 3 - - 42 - 48 VCA / VCC D 3 - - 110 - 127 VCA / VCC F 3 F 7 220 - 240 VCA / VCC P 3 M 7 380 - 420 VCA / VCC V 3 - - 440 - 480 VCA / VCC R 3 - - 380 - 460 VCA / VCC - - Q 7	
		Acionamento em corrente contínua 3RT10 1.-1B □□ 3RT10 2 / 3RT10 3 / 3RT10 4-1B □□ 0		
		12 V A 4 - - 24 V B 4 B 4 48 V W 4 W 4 110 V F 4 F 4 125 V G 4 G 4 220 V M 4 M 4		

1) Válido também para 120 V / 50-60 Hz.

Peças de reposição / Acessórios						
Contator	Bobina ²⁾ Acionamento em corrente alternada	Acionamento em corrente contínua ⁷⁾	Jogo de contato	Câmara de extinção	Capa de proteção das conexões	Intertravamento mecânico ⁵⁾
3RT10 15 a 3RT10 17	-	-	-	-	-	3RA19 13-2A
3RT10 23 a 3RT10 26	3RT19 24-5A □□ 1	-	-	-	-	3RA19 24-2B 3RA19 24-1A ⁶⁾
3RT10 34	3RT19 34-5A □□ 1	3RT19 34-5B □□ 1	3RT19 34-6A	3RT19 36-7A	3RT19 36-4EA2 ³⁾	3RA19 24-2B
3RT10 35	3RT19 35-5A □□ 1	3RT19 34-5B □□ 1	3RT19 35-6A	3RT19 36-7A	3RT19 36-4EA2 ³⁾	3RA19 24-2B
3RT10 36	3RT19 35-5A □□ 1	3RT19 34-5B □□ 1	3RT19 36-6A	3RT19 36-7A	3RT19 36-4EA2 ³⁾	3RA19 24-2B
3RT10 44	3RT19 44-5A □□ 1	3RT19 44-5B □□ 1	3RT19 44-6A	3RT19 46-7A	3RT19 46-4EA2 ³⁾ / 3RT19 46-4EA1 ⁴⁾	3RA19 24-2B
3RT10 45	3RT19 45-5A □□ 1	3RT19 44-5B □□ 1	3RT19 45-6A	3RT19 46-7A	3RT19 46-4EA2 ³⁾ / 3RT19 46-4EA1 ⁴⁾	3RA19 24-2B
3RT10 46	3RT19 45-5A □□ 1	3RT19 44-5B □□ 1	3RT19 46-6A	3RT19 46-7A	3RT19 46-4EA2 ³⁾ / 3RT19 46-4EA1 ⁴⁾	3RA19 24-2B
3RT10 54	3RT19 55-5A □□ 1	3RT19 55-5A □□ 1	3RT19 54-6A	3RT19 54-7A	3RT19 56-4EA2 ³⁾ / 3RT19 56-4EA1 ⁴⁾	3RA19 54-2A
3RT10 55	3RT19 55-5A □□ 1	3RT19 55-5A □□ 1	3RT19 55-6A	3RT19 55-7A	3RT19 56-4EA2 ³⁾ / 3RT19 56-4EA1 ⁴⁾	3RA19 54-2A
3RT10 56	3RT19 55-5A □□ 1	3RT19 55-5A □□ 1	3RT19 56-6A	3RT19 56-7A	3RT19 56-4EA2 ³⁾ / 3RT19 56-4EA1 ⁴⁾	3RA19 54-2A
3RT10 64	3RT19 65-5A □□ 1	3RT19 65-5A □□ 1	3RT19 64-6A	3RT19 64-7A	3RT19 66-4EA2 ³⁾ / 3RT19 66-4EA1 ⁴⁾	3RA19 54-2A
3RT10 65	3RT19 65-5A □□ 1	3RT19 65-5A □□ 1	3RT19 65-6A	3RT19 65-7A	3RT19 66-4EA2 ³⁾ / 3RT19 66-4EA1 ⁴⁾	3RA19 54-2A
3RT10 66	3RT19 65-5A □□ 1	3RT19 65-5A □□ 1	3RT19 66-6A	3RT19 66-7A	3RT19 66-4EA2 ³⁾ / 3RT19 66-4EA1 ⁴⁾	3RA19 54-2A
3RT10 75	3RT19 75-5A □□ 1	3RT19 75-5A □□ 1	3RT19 75-6A	3RT19 75-7A	3RT19 66-4EA2 ³⁾ / 3RT19 66-4EA1 ⁴⁾	3RA19 54-2A
3RT10 76	3RT19 75-5A □□ 1	3RT19 75-5A □□ 1	3RT19 76-6A	3RT19 76-7A	3RT19 66-4EA2 ³⁾ / 3RT19 66-4EA1 ⁴⁾	3RA19 54-2A
3TF68	3TY7 683-0C □□	-	3TY7 680-0B	-	3TX7 686-0A ⁴⁾	3TX7 686-1A
3TF69	3TY7 693-0C □□	-	3TY7 690-0B	-	3TX7 696-0A ⁴⁾	3TX7 686-1A

2) Para completar o tipo □□, veja tabela acima. 3) Para conexão direta de cabos, acresce a altura 20 mm para 3RT10 3, 30 mm para 3RT10 4, 50 mm para 3RT10 5 e 60 mm para 3RT10 6 ou 3RT10 7. 4) Para conexão de cabos com terminal ou barras, acresce a altura 100 mm para 3RT10 4 ou 3RT10 5 e 120 mm para 3RT10 6 ou 3RT10 7 ou 3TF68 ou 3TF69. 5) Contatores do mesmo tamanho. 6) Para montagem frontal para contatores 3RT10 2 até 3RT10 4. 7) Bobinas em corrente contínua podem ser utilizadas apenas em contatores de acionamento em corrente contínua.

Relés de sobrecarga 3RU11, 3RB20

Acessórios			
Suporte para montagem individual Fixação por parafusos ou em trilho DIN 35 x 7,5 mm. O relé de sobrecarga 3RU11 46 com suporte de montagem individual, permite também fixação em trilho de 75 x 15 mm.		Acionador por cabo para rearme ⁸⁾ Acionador por cabo montado na porta do painel, permite rearmar o relé de sobrecarga instalado em qualquer posição.	
	Relé de sobrecarga	Tipo	
	3RU11 16 3RU11 26 3RU11 36 3RU11 46	3RU19 16-3AA01 3RU19 26-3AA01 3RU19 36-3AA01 3RU19 46-3AA01	

8) Módulo de acionamento elétrico para rearme do relé à distância, consulte-nos.

Controlador Programável SIMATIC - S7-300



CPU's Standard	Tipo
SIMATIC S7-300, CPU 312 com interface MPI, 32 kB	6ES7312-1AE14-0AB0
SIMATIC S7-300, CPU 314 com interface MPI, 128 kB	6ES7314-1AG14-0AB0
SIMATIC S7-300, CPU 315-2DP com interfaces MPI / DP, 256 kB	6ES7315-2AH14-0AB0
SIMATIC S7-300, CPU 317-2DP, com interfaces MPI / DP, 512 kB	6ES7317-2AK14-0AB0
SIMATIC S7-300 CPU 315-2 PN/DP, com interfaces MPI / DP e Profinet, 384 kB	6ES7315-2EH14-0AB0
SIMATIC S7-300 CPU 317-2 PN/DP, com interfaces MPI / DP e Profinet, 1 MB	6ES7317-2EK14-0AB0
SIMATIC S7-300 CPU 319-3 PN/DP, com interfaces MPI / DP e Profinet, 2 MB.	6ES7318-3EL01-0AB0

CPU's compactas - entradas e saídas integradas	Tipo
SIMATIC S7-300, CPU 312C com interface MPI, 10 DI/6 DO, 2 contadores rápidos (10 KHZ), 32 kB	6ES7312-5BF04-0AB0
SIMATIC S7-300, CPU 313C com interface MPI, 24 DI/16 DO, 4AI, 2AO, 1 PT100, 3 cont. rápidos, 64 kB	6ES7313-5BG04-0AB0
SIMATIC S7-300, CPU 313C-2 PTP com interface MPI, 16 DI/16 DO, 3 cont. rápidos, 64 kB	6ES7313-6BG04-0AB0
SIMATIC S7-300, CPU 314C-2 PTP com interface MPI, 24 DI/16 DO, 4AI, 2AO, 1 PT100, 4 cont. rápidos, 96 kB	6ES7314-6BH04-0AB0
SIMATIC S7-300, CPU 313C-2DP com interfaces MPI / DP, 16 DI/16 DO, 3 cont. rápidos, 64 kB	6ES7313-6CG04-0AB0
SIMATIC S7-300, CPU 314C-2DP com interfaces MPI / DP, 24 DI/16 DO, 4AI, 2AO, 1 PT100, 4 cont. rápidos, 96 kB	6ES7314-6CH04-0AB0
SIMATIC S7-300, CPU 314C-2PN/DP c/ interfaces MPI / DP e Profinet, 24 DI/16 DO, 4AI, 2AO, 1PT100, 4 cont. Rápid, 192 kB	6ES7314-6EH04-0AB0

Cartão de Memória RAM	Tipo
S7-300 Cartão MMC 64 KB	6ES7953-8LF20-0AA0
S7-300 Cartão MMC 128 KB	6ES7953-8LG20-0AA0
S7-300 Cartão MMC 512 KB	6ES7953-8LJ30-0AA0

Cartão de Memória RAM	Tipo
S7-300 Cartão MMC 2 MB	6ES7953-8LL20-0AA0
S7-300 Cartão MMC 4 MB	6ES7953-8LM20-0AA0
S7-300 Cartão MMC 8 MB	6ES7953-8LP20-0AA0

Softwares de Programação	Tipo
Software STEP 7 Lite V3.0 (download gratuito)	6ES7810-3CC07-0YA5
Software STEP 7 Basic V11, para controladores SIMATIC S7-1200 e linha SIMATIC HMI Basic	6ES7822-0AA01-0YA0
Software STEP 7 Professional V11 S7-1200/300/400 (IEC61131-3: LD, FBD, IL, ST (S7-SCL) e SFC (S7-Graph))	6ES7810-5CC08-0YA5
Conversor PC/MPI (S7-300 e S7-400)	6ES7972-0CA23-0XA5
Conversor PC/MPI - USB - Win 2000/XP com cabo USB 5 m	6ES7972-0CB20-0XA0

Fonte de alimentação	Tipo
120 / 230 VAC; 24 VDC; 2 A	6ES7307-1BA00-0AA0
120 / 230 VAC; 24 VDC; 5 A	6ES7307-1EA00-0AA0
120 / 230 VAC; 24 VDC; 10 A	6ES7307-1KA01-0AA0

Acessórios	Tipo
Trilho 160 mm	6ES7390-1AB60-0AA0
Trilho 482 mm	6ES7390-1AE80-0AA0
Trilho 530 mm	6ES7390-1AF30-0AA0

Acessórios	Tipo
Conector p. E/S	6ES7392-1AJ00-0AA0
20 polos, para aparafusar	
Conector p. E/S	6ES7392-1AM00-0AA0
40 polos, para aparafusar	

Módulos de E/S Digital	Tipo
Ent. Digital 16 x 24 VCC	6ES7321-1BH02-0AA0
Ent. Digital 32 x 24 VCC	6ES7321-1BL00-0AA0
Ent. Digital 8 x 120/230 VAC	6ES7321-1FF01-0AA0
Ent. Digital 16 x 120/230 VAC	6ES7321-1FH00-0AA0
Saída Digital 16 x 24 VCC; 0,5 A	6ES7322-1BH01-0AA0
Saída Digital 32 x 24 VCC; 0,5 A	6ES7322-1BL00-0AA0
Saída Digital 16 x 120 VAC; 0,5 A	6ES7322-1FH00-0AA0
Saída Digital 32 x 120 VAC; 1 A	6ES7322-1FL00-0AA0
Saída Digital 8 x Relé; 24 VCC / 230 VAC; 2 A	6ES7322-1HF01-0AA0
Saída Digital 16 x Relé; 24 VCC / 230 VAC; 2 A	6ES7322-1HH01-0AA0
Ent. Dig 8 x 24 VCC + Saída Dig. 8 x 24 VCC; 0,5 A	6ES7323-1BH01-0AA0
Ent. Dig 16 x 24 VCC + Saída Dig. 16 x 24 VCC; 0,5 A	6ES7323-1BL00-0AA0

Módulos de E/S Analógica	Tipo
Ent. Analógica 2x12/14+S bits; I/U; PT100; Ni100; Thermo	6ES7331-7KB02-0AB0
Ent. Analógica 2xHART 0/4-20 mA	6ES7331-7TB00-0AB0
Ent. Analógica 8x12/14+S bits; I/U; PT100; Ni100; Thermo	6ES7331-7KF02-0AB0
Ent. Analógica 8x16 bits Thermopar Tipo B,E,J,K,L,N,R,S,T	6ES7331-7PF11-0AB0
Ent. Analógica 8x16 bits; I/U; isolada	6ES7331-7NF00-0AB0
Saída Analógica 2x12+S bits; I/U	6ES7332-5HB01-0AB0
Saída Analógica 2x0-20 mA HART	6ES7332-5TB00-0AB0
Saída Analógica 4x11+S bits; I/U	6ES7332-5HD01-0AB0
Saída Analógica 4x15 bits; I/U; isolada	6ES7332-7ND01-0AB0
Saída Analógica 8x11+S bits; I/U	6ES7332-5HF00-0AB0
Ent. Analog. 4x8 bits; I/U+Saída Analog. 2x8 bits; U/I	6ES7334-0CE01-0AB0
Ent. Analog. 4x12 bits+Saída Analog. 2x12 bits; 0-10V/PT100	6ES7334-0KE00-0AB0

Módulos de Comunicação	Tipo
CP340 - Serial	6ES7340-1-....
CP341 - Serial, Loadable Drives	6ES7341-1-....
CP342-5 - PROFIBUS DP - RS485	6GK7342-5DA02-0XE0
CP342-5 - PROFIBUS DP FO	6GK7342-5DF00-0XE0
CP343-5 - PROFIBUS FMS	6GK7343-5FA01-0XE0
CP343-1 - IND. ETHERNET	6GK7343-1EX11-0XE0
CP343-1 - LEAN IND. ETHERNET	6GK7343-1CX00-0XE0
CP343-1 - IT IND. ETHERNET	6GK7343-1GX20-0XE0
CP343-2 - AS-INTERFACE V2.1	6GK7343-2AH00-0XA0

Módulos de Interface	Tipo
IM360 - Interface de Expansão (Send)	6ES7360-3AA01-0AA0
IM361 - Interface de Expansão (Receive)	6ES7361-3CA01-0AA0
IM365 - Interface de Expansão com cabo 1 m (Send-Receive)	6ES7365-0BA01-0AA0
Cabo entre IM360-IM361; 1 m	6ES7368-3BB01-0AA0
Cabo entre IM360-IM361; 2,5 m	6ES7368-3BC51-0AA0
Cabo entre IM360-IM361; 5 m	6ES7368-3BF01-0AA0
Cabo entre IM360-IM361; 10 m	6ES7368-3CB01-0AA0

Módulos de Função	Tipo
FM350-1 Módulo Contador até 500 kHz	6ES7350-1AH03-0AE0
FM350-2 Módulo Contador 8 canais, 10 kHz	6ES7350-2AH00-0AE0
FM351 Módulo de posicionamento	6ES7351-1AH01-0AE0
FM353 Módulo de posicionamento para motor de passo	6ES7353-1AH01-0AE0
FM354 Módulo de posicionamento para servo motores	6ES7354-1AH01-0AE0
FM357-2 Módulo de posicionamento para 4 eixos	6ES7357-4AH01-0AE0

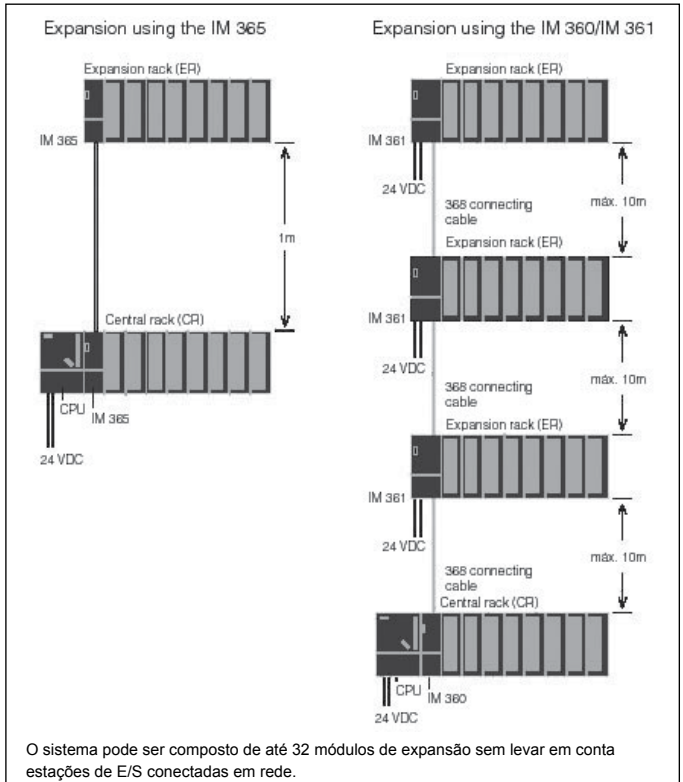
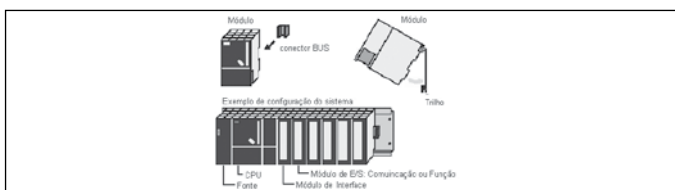

O sistema pode ser composto de até 32 módulos de expansão sem levar em conta estações de E/S conectadas em rede.

Nota: Este documento não apresenta a totalidade de itens disponíveis para a montagem de configurações nem as condições para uso dos mesmos. Para a definição de configurações de Controladores Programáveis consulte sempre nossos catálogos técnicos e nossa equipe de vendas.

Controlador Programável SIMATIC - S7-400



Bastidor com módulos S7-400

CPU's Standard	Tipo
SIMATIC S7-400, CPU 412-1 com: 288 KB INTERFACE MPI/DP 12 MBIT/S	6ES7412-1XJ05-0AB0
SIMATIC S7-400, CPU 412-2 com: 512 KB , INTERFACE MPI/DP	6ES7412-2XJ05-0AB0
SIMATIC S7-400, CPU 414-2 com: 1 MB de memória de trabalho, INTERFACE MPI/DP	6ES7414-2XK05-0AB0
SIMATIC S7-400, CPU 414-3 com: 2.8 MB, INTERFACE MPI/DP, IF IFM	6ES7414-3XM05-0AB0
SIMATIC S7-400, CPU 416-2 com: 5.6 MB, INTERFACE MPI/DP	6ES7416-2XN05-0AB0
SIMATIC S7-400, CPU 416-3 com: 11.2 MB, INTERFACE MPI/DP, IF IFM	6ES7416-3XR05-0AB0
SIMATIC S7-400, CPU 417-4 com: 30 MB, INTERFACE MPI/DP, IF IFM	6ES7417-4XT05-0AB0
SIMATIC S7-400, CPU 412-2 PN com: 1 MB, INTERFACES MPI/DP/PROFINET	6ES7412-2EK06-0AB0
SIMATIC S7-400, CPU 414-3 PN/DP com: 4 MB, INTERFACES: MPI/DP / PROFINET, IF IF964-DP plugável	6ES7414-3EM06-0AB0
SIMATIC S7-400, CPU 416-3 PN/DP com: 16 MB, INTERFACES: MPI/DP / PROFINET, IF IF964-DP plugável	6ES7416-3ES06-0AB0
SIMATIC S7-400, CPU 416F-2, com: 5.6 MB, INTERFACE MPI/DP, DISTRIBUTED SAFETY >= V5.2+SP2	6ES7416-2FN05-0AB0
SIMATIC S7-400, CPU414F-3 PN/DP com 4 MB, INTERFACES MPI/DP / PROFINET, IF IF964-DP plugável	6ES7414-3FM06-0AB0
SIMATIC S7-400, CPU416F-3 PN/DP com: 16 MB, INTERFACES MPI/DP / PROFINET, IF IF964-DP plugável (IF1)	6ES7416-3FS06-0AB0
SIMATIC S7-400H, CPU 412-3H (S7-400F/FH), INTERFACES: MPI/DP, 768 KB	6ES7412-3HJ14-0AB0
SIMATIC S7-400H, 2 X CPU 412-3H BUNDLE H, 2 X 1MB, 1 X UR2-H, 2 X PS407, 10A, 4 X SINC 10M, 4 BATERIAS	6ES7400-0HR00-4AB0
SIMATIC S7-400H, 2 X CPU 412-3H BUNDLE H: 2 X 1MB, 1 X UR2-H, 2 X PS 405 10A, 4 X SINC 10M, 4 BATERIAS	6ES7400-0HR50-4AB0
SIMATIC S7-400H, CPU 414H (S7-400F/FH), 4 INTERFACES: 1 MPI/DP, 1 DP, 2 SYNC MODULES, 2.8 MB	6ES7414-4HM14-0AB0
SIMATIC S7-400H, CPU 417H: 4 INTERFACES: 1 MPI/DP, 1 DP A, 2 SUNC MODULES, 30 MB	6ES7417-4HT14-0AB0



STEP 7

Cartão de Memória RAM	Tipo	Cartão de Memória RAM	Tipo
RAM 256 kB	6ES7952-1AH00-0AA0	F-EPROM 256 kB	6ES7952-0KH00-0AA0
RAM 1 MB	6ES7952-1AK00-0AA0	F-EPROM 1 MB	6ES7952-1KK00-0AA0
RAM 2 MB	6ES7952-1AL00-0AA0	F-EPROM 2 MB	6ES7952-1KL00-0AA0
RAM 4 MB	6ES7952-1AM00-0AA0	F-EPROM 4 MB	6ES7952-1KM00-0AA0

Programas	Tipo
Software STEP 7 Lite V3.0 (download gratuito)	6ES7810-3CC07-0YA5
Software STEP 7 Basic V11, para controladores SIMATIC S7-1200 e linha SIMATIC HMI Basic	6ES7822-0AA01-0YA0
Software STEP 7 Professional V11 para S7-1200/300/400 (IEC61131-3: LD, FBD, IL, ST (S7-SCL) e SFC (S7-Graph))	6ES7810-5CC08-0YA5
Conversor PC/MPI (S7-300 e S7-400)	6ES7972-0CA23-0XA5
Conversor PC/MPI - USB - Win 2000/XP com cabo USB 5 m	6ES7972-0CB20-0XA0

Fonte de alimentação	Tipo
120 / 230 VAC; 4 A	6ES7407-0DA01-0AA0
120 / 230 VAC; 10 A	6ES7407-0KA01-0AA0
120 / 230 VAC; 20 A	6ES7407-0RA01-0AA0

Acessórios	Tipo
Bastidor UR2 - 9 Slots	6ES7400-1JA01-0AA0
Bastidor UR1 - 18 Slots	6ES7400-1TA01-0AA0
Bastidor CR3 - 4 Slots	6ES7401-1DA01-0AA0

Acessórios	Tipo
Conector frontal para aparafusar	6ES7492-1AL00-0AA0
Bateria de back-up	6ES7971-0BA00

Módulos de E/S Digital	Tipo
Ent. Digital 32 x 24 VCC	6ES7421-1BL01-0AA0
Ent. Digital 16 x 120 / 230 VCC/AC	6ES7421-1FH20-0AA0
Saída Digital 16 x 24 VCC; 2 A	6ES7422-1BH11-0AA0
Saída Digital 32 x 24 VCC; 0,5 A	6ES7422-1BL00-0AA0
Saída Digital 16 x 120 / 230 VAC; 2 A	6ES7422-1FH00-0AA0
Saída Digital 16 x Relé; 230 VAC/60 VCC	6ES7422-1HH00-0AA0

Módulos de E/S Analógica	Tipo
Ent. Analógica 16 x 13 bits; U/I	6ES7431-0HH00-0AB0
Ent. Analógica 8 x 13 bits;	6ES7431-1KF00-0AB0
Ent. Analógica 8 x 16 bits; U/I, Thermopar, capac, diagn.	6ES7431-7KF00-0AB0
Ent. Analógica 16 x 16 bits	6ES7431-7QH00-0AB0

Módulos de Comunicação	Tipo
CP441-1 - Serial - 1 interf. (Necessita submódulo de interface)	6ES7441-1AA03-0AE0
CP441-2 - Serial - 2 interf. (Necessita submódulo de interface)	6ES7441-2AA03-0AE0
CP443-1 IND. ETHERNET TCP/IP e ISO	6GK7443-1EX11-0XE0
CP443-1 IT IND. ETHERNET IT	6GK7443-1GX11-0XE0
CP443-1 ADVANCED - IE - TCP/IP - ISO - WEB	6GK7443-1EX0-0XE0
CP443-5 EXTENDED (PROFIBUS DP)	6GK7443-5DX03-0XE0
CP443-5 BASIC (PROFIBUS DP)	6GK7443-5FX02-0XE0



Módulos de Interface	Tipo
IM460-0 - Interface de Expansão (Send, sem 5V, K-Bus)	6ES7460-0AA01-0AB0
IM460-1 - Interface de Expansão (Send, com 5V, K-Bus)	6ES7460-1BA01-0AB0
IM460-3 - Interface de Expansão (Send, descentral até 100m)	6ES7460-3AA01-0AB0
IM461-0 - Interface de Expansão (Send, sem 5V, K-Bus)	6ES7461-0AA01-0AA0
IM461-1 - Interface de Expansão (Send, com 5V, K-Bus)	6ES7461-1BA01-0AA0
IM461-3 - Interface de Expansão (Receive, descentral até 100m, com K-Bus)	6ES7461-3AA01-0AA0
IM463-2 - Interface de Expansão (Send, para Bast. Exp. S5)	6ES7463-2AA00-0AA0



Módulos de Função	Tipo
FM450-1 Módulo Contador, 2 canais máx. 500 kHz para encoder incrementais	6ES7450-1AP00-0AE0
FM451 Módulo de posicionamento	6ES7451-3AL00-0AE0

Cabos para módulos de interface	Tipo
Cabo 468-1 entre IM 460-0 e 461-0 ou 460-3 e 461-3; 1,5 m	6ES7468-1BB50-0AA0
Cabo 468-1 entre IM 460-0 e 461-0 ou 460-3 e 461-3; 10 m	6ES7468-1CB00-0AA0
Cabo 468-1 entre IM 460-0 e 461-0 ou 460-3 e 461-3; 50 m	6ES7468-1CF00-0AA0
Cabo 468-1 entre IM 460-0 e 461-0 ou 460-3 e 461-3; 100 m	6ES7468-1DB00-0AA0
Cabo 468-3 entre IM 460-0 e 461-1; 1,5 m	6ES7468-3BB50-0AA0

Nota: Este documento não apresenta a totalidade de itens disponíveis para a montagem de configurações nem as condições para uso dos mesmos, para a definição de configurações de Controladores Programáveis consulte sempre nossos catálogos técnicos e nossa equipe de vendas.

Controlador Programável SIMATIC - S7-1200

	Modelo	Item	Item	Tipo
 	CPU 1211C 6DI / 4DO / 2AI ethernet onboard Memory card optional	CPU 1211C AC/DC/Rele	I/O integrado: 6DI / 4DO / 2AI Expansão de módulo I/O: 0 Max. I/O: 14 Dig e 3 Analog. Modulos de comunicação CM - Max 3 Max. Contadores: rápidos: 3, pulso: 6 Memória -> trabalho: 50Kb, carga: 1Mb	6ES7211-1BE40-0XB0
		CPU 1211C DC/DC/DC		6ES7211-1AE40-0XB0
		CPU 1211C DC/DC/Rele		6ES7211-1HE40-0XB0
	CPU 1212C 8DI / 6DO / 2AI e thernet onboard Memory card optional	CPU 1212C AC/DC/Rele	I/O integrado: 8DI / 6DO / 2AI Expansão de módulo I/O: 2 Max. I/O: 82 Dig e 15 Analog. Modulos de comunicação CM - Max 3 Max. Contadores: rápidos: 4, pulso: 8 Memória -> trabalho: 75Kb, carga: 1Mb	6ES7212-1BE40-0XB0
		CPU 1212C DC/DC/DC		6ES7212-1AE40-0XB0
		CPU 1212C DC/DC/Rele		6ES7212-1HE40-0XB0
	CPU 1214C 14DI / 10DO / 2AI ethernet onboard Memory card optional	CPU 1214C AC/DC/Rele	I/O integrado: 14DI / 10DO / 2AI Expansão de módulo I/O: 8 Max. I/O: 284 Dig e 51 Analog. Modulos de comunicação CM - Max 3 Max. Contadores: rápidos: 6, pulso: 14 Memória -> trabalho: 100Kb, carga: 2Mb	6ES7214-1BG40-0XB0
		CPU 1214C DC/DC/DC		6ES7214-1AG40-0XB0
		CPU 1214C DC/DC/Rele		6ES7214-1HG40-0XB0
	CPU 1215C 14DI / 10DO/2AI / 2AO 2x ethernet onboard Memory card optional	CPU 1215C AC/DC/Rele	I/O integrado: 14DI / 10DO / 2AI / 2 AO Expansão de módulo I/O: 8 Modulos de comunicação CM - Max 3 Max. Contadores: rápidos: 6, pulso: 14 Memória -> trabalho: 125Kb, carga: 4Mb	6ES7 215-1BG40-0XB0
		CPU 1215C DC/DC/DC		6ES7 215-1AG40-0XB0
		CPU 1215C DC/DC/Rele		6ES7 215-1HG40-0XB0
CPU 1217C 14DI (4 diferenciais) / 10DO (4 diferenciais) / 2AI 2x ethernet onboard Memory card optional CPU 1214FC 14DI / 10DO / 2AI ethernet onboard Memory card optional	CPU 1217C DC/DC/DC	I/O integrado: 14DI (4 diferenciais) / 10DO (4 diferenciais) / 2AI / 2 AO Expansão de módulo I/O: 8 Modulos de comunicação CM - Max 3 Max. Contadores: rápidos: 6, pulso: 14 Memória -> trabalho: 150Kb, carga: 4Mb	6ES7 217-1AG40-0XB0	
	CPU 1214FC DC/DC/Rele	I/O integrado: 14DI / 10DO / 2AI Expansão de módulo I/O: 8 Max. I/O: 284 Dig e 51 Analog. Modulos de comunicação CM - Max 3 Max. Contadores: rápidos: 6, pulso: 14 Memória -> trabalho: 125Kb, carga: 4Mb	6ES7 214-1HF40-0XB0	
CPU 1215FC 14DI / 10DO/2AI / 2AO 2x ethernet onboard Memory card optional	CPU 1215FC DC/DC/Rele	I/O integrado: 14DI / 10DO / 2AI / 2 AO Expansão de módulo I/O: 8 Modulos de comunicação CM - Max 3 Max. Contadores: rápidos: 6, pulso: 14 Memória -> trabalho: 150Kb, carga: 4Mb	6ES7 215-1HF40-0XB0	
	CPU 1215FC DC/DC/DC		6ES7 215-1AF40-0XB0	
Starter Kit	CPU 1212C AC/DC/Rele	- CPU1212C AC/DC/Rele + Simulador de entrada - Software Step7 basic V13 + Cabo Ethernet (+ CD com manual e infos)	6ES7 212-1BD34-4YB0	
	CPU 1212C AC/DC/Rele + Kp300	- CPU1212C AC/DC/Relê+KP 300 Basic Mono PN+Cabo Ethernet - Software Step 7 Basic V13+Documentação em CD Simulador de entrada	6AV6 651-7HA01-3AA4	
	CPU 1212C AC/DC/Rele + KTP400	- CPU1212C AC/DC/Relê+KTP 400 Basic Color PN+Cabo Ethernet - Software Step 7 Basic V13+Documentação em CD Simulador de entrada	6AV6 651-7KA01-3AA4	
	CPU 1212C AC/DC/Rele + Basic Panel	- CPU1212C AC/DC/Relê+KTP 700 Basic+Cabo Ethernet - Software Step 7 Basic V13+Documentação em CD Simulador de entrada	6AV6 651-7DA01-3AA4	
	SIMATIC S7-1211C + SIMATIC RF200	- CPU1211C + PM1207+RF 120C+Transponders MDS D428/D100/D160 - Software Step 7 Basic V13+Documentação em CD Simulador de entrada	6GT2096-4AA00-0AA0	
CPU 1214FC AC/DC/Rele Fail-safe Starter Kit	- CPU1214FC+SM 1226 F-D+SM 1226 F-DQ+Software Step 7 Basic V13 Step 7 Safety Basic + Documentação em CD Simulador de entrada	6ES7212-1HF40-4YB0		

	Micro Memory Card	SIMATIC Memory Card 4MB	Opcional	6ES7 954-8LC02-0AA0	
		SIMATIC Memory Card 12MB	Opcional	6ES7 954-8LE02-0AA0	
		SIMATIC Memory Card 24MB	Opcional (utilizado também para upgrade de firmware)	6ES7 954-8LF02-0AA0	
		SIMATIC Memory Card 256MB	Opcional	6ES7 954-8LL02-0AA0	
	CM 1241	CSM 1277: Switch com 4 Portas RJ45 10/100Mb/s		6GK7277-1AA10-0AA0	
		Profibus	CM 1241 : Comunicação Serial RS422/485	Freeport –	6ES7241-1CH32-0XB0
	Signal Board	CM 1241 : Comunicação Serial RS232	USS, Modbus Master/Slave, ASCII, etc		6ES7241-1AH32-0XB0
		Teleservice	CM 1242 : Comunicação Serial Profibus DP Escravo		6GK7242-5DX30-0XE0
		Analogicas	CM 1243 : Comunicação Serial Profibus DP Mestre		6GK7243-5DX30-0XE0
			CP 1241 - RS485 : Comunicação Serial		6ES7241-1CH30-1XB0
			CP 1242-7, GSM/GPRS Modem Teleservice		6GK7242-7KX30-0XE0
			CP 1243-7 LTE	NOVO!	6GK7 243-7KX30-0XE0
			CP 1243-1 Security	NOVO!	6GK7 243-1BX30-0XE0
			CP 1243-1 DNP3	NOVO!	6GK7 243-1JX30-0XE0
			CP 1243-1 IEC	NOVO!	6GK7 243-1PX30-0XE0
			RF120C RFID/code reader	NOVO!	6GT2 002-0LA00
			TS Adapter IE Basic		6ES7972-0EB00-0XA0
			TS Module Modem		6ES7972-0MM00-0XA0
			TS Module ISDN	NOVO!	6ES7 972-0MD00-0XA0
			TS Module RS232	NOVO!	6ES7 972-0MS00-0XA0
TS Module GSM			NOVO!	6GK7 972-0MG00-0XA0	
Quad-band GSM/UMTS/LTE antenna ANT794-4MR			NOVO!	6NH9 860-1AA00	
Signal Board (I/O frontal da CPU)	Digitais	SB 1232 - Analógica: 1 x Saída ±10V 12bits / 0-20mA 11bits		6ES7232-4HA30-0XB0	
		SB 1231 - Analógica: 1 x Entrada 1x10 Bit 0-10 V DC		6ES7231-4HA30-0XB0	
		SB 1231 - Analógica: 1 x Entrada TC		6ES7231-5QA30-0XB0	
		SB 1231 - Analógica: 1 x Entrada RTD		6ES7231-5PA30-0XB0	
		SB 1223 - Digital: 2 x Entradas + 2 x Saídas 24VDC - 0,5A		6ES7223-0BD30-0XB0	
		SB 1223 - Digital: 200KHz, 2 x Entradas 24VDC + 2 Saídas x 24VDC		6ES7223-3BD30-0XB0	
		SB 1223 - Digital: 200KHz, 2 x Entrada 5VDC + 2 x Saídas 5VDC		6ES7223-3AD30-0XB0	
		SB 1222 - Digital: 200KHz, 4 Saídas x 24VDC		6ES7222-1BD30-0XB0	
		SB 1222 - Digital: 200KHz, 4 Saídas x 5VDC		6ES7222-1AD30-0XB0	
		SB 1221 - Digital: 200KHz, 4 Entradas x 24VDC		6ES7221-3BD30-0XB0	
SB 1221 - Digital: 200KHz, 4 Entradas x 5VDC		6ES7221-3AD30-0XB0			

Controlador Programável SIMATIC - S7-1200

Módulos de expansão	SM 1221 Entradas Digitais	SM 1221: 8 Entradas 24VDC Sink/Source		6ES7221-1BF32-0XB0
		SM 1221: 16 Entradas 24VDC Sink/Source		6ES7221-1BH32-0XB0
	SM 1222 Saídas Digitais	SM 1222: 8 Saídas 24VDC - 0,5A		6ES7222-1BF32-0XB0
		SM 1222: 8 Saídas rele - 2A		6ES7222-1HF32-0XB0
		SM 1222: 16 Saídas 24VDC - 0,5A		6ES7222-1BH32-0XB0
		SM 1222: 16 Saídas rele - 2A		6ES7222-1HH32-0XB0
	SM 1223 Entradas / Saídas Digitais	SM 1223: 8 Entradas 24VDC Sink/Source + 8 Saídas 24VDC - 0,5A		6ES7223-1BH32-0XB0
		SM 1223: 8 Entradas 24VDC Sink/Source + 8 Saídas rele - 2A		6ES7223-1PH32-0XB0
		SM 1223: 16 Entradas 24VDC Sink/Source + 16 Saídas 24VDC - 0,5A		6ES7223-1BL32-0XB0
		SM 1223: 16 Entradas 24VDC Sink/Source + 16 Saídas rele - 2A		6ES7223-1PL32-0XB0
	Entradas/ Saídas Analógicas	SM 1231: 4 Entradas Analógicas 13bits ±10V / 0-20mA		6ES7231-4HD32-0XB0
		SM 1231: 8 Entradas Analógicas 13bits ±10V / 0-20mA		6ES7231-4HF32-0XB0
		SM 1234: 4 Entradas Analógicas 13bits ±10V / 0-20mA + 2 Saídas Analógicas 14bits ±10V / 0-20mA		6ES7234-4HE32-0XB0
		SM 1231, 4 Entradas Analógicas RTD x 16 bit		6ES7231-5PD32-0XB0
		SM 1231, 8 Entradas Analógicas RTD x 16 bit		6ES7231-5PF32-0XB0
		SM 1231, 4 Entradas Analógicas TC x 16 bit		6ES7231-5QD32-0XB0
		SM 1231, 8 Entradas Analógicas TC x 16 bit		6ES7231-5QF32-0XB0
		SM 1232: 2 Saídas Analógicas 14bits ±10V / 0-20mA		6ES7232-4HB32-0XB0
		SM 1232: 4 Saídas Analógicas 14bits ±10V / 0-20mA		6ES7232-4HD32-0XB0
		Módulos Fail-Safe	SM 1226 F-DO 2 x Relé	NOVO!
SM 1226 F-DO 4 x 24 V DC	NOVO!		6ES7 226-6DA32-0XB0	
SM 1226 F-DI 16 x 24 V DC	NOVO!		6ES7 226-6BA32-0XB0	
Módulos Tecnológicos	SM 1278 IO-Link master	NOVO!	6ES7 278-4BD32-0XB0	
	Módulo de Pesagem WP 231 SIWAREX, static scales	NOVO!	7MH4 960-2AA01	
	Módulo de Pesagem WP 241 SIWAREX, conveyor scales	NOVO!	7MH4 960-4AA01	
Outros	Acessórios	PM 1207: Fonte de 120/230 VAC Entrada, 24VDC Saída - 2,5A		6EP1332-1SH71
		Cabo de expansão de I/Os		6ES7290-6AA30-0XA0
Simatic HMI	SIMATIC Basic Panel	SIM 1274: Módulo Simulador de Entradas Digitais - 8 chaves		6ES7274-1XF30-0XA0
		SIM 1274: Módulo Simulador de Entradas Digitais - 14 chaves		6ES7274-1XH30-0XA0
		SIMATIC KP300 - Basic Mono PN, display FSTN de 3"	NOVO!	6AV6 647-0AH11-3AX0
		SIMATIC KP400 - Basic Color PN, display TFT LCD de 4"	NOVO!	6AV6 647-0AJ11-3AX0
		SIMATIC KTP400 - Basic, display TFT LCD de 4" com 65536 cores	NOVO!	6AV2 123-2DB03-0AX0
		SIMATIC KTP700 - Basic, display TFT LCD de 7" com 65536 cores, PROFINET ou PROFIBUS	NOVO!	6AV2 123-2GB03-0AX0 6AV2 123-2GA03-0AX0
Simatic HMI	SIMATIC Comfort Panel	SIMATIC KTP900 - Basic, display TFT LCD de 9" com 65536 cores	NOVO!	6AV2 123-2JB03-0AX0
		SIMATIC KTP1200 - Basic, display TFT LCD de 12" com 65536 cores, PROFINET ou PROFIBUS	NOVO!	6AV2 123-2MB03-0AX0 6AV2 123-2MA03-0AX0
		SIMATIC HMI KTP400 COMFORT, 4" Display widescreen TFT 16 mil cores, PROFINET, MPI/PROFIBUS DP, 4 MB de memória	NOVO!	6AV2124-2DC01-0AX0
		SIMATIC HMI KP700 COMFORT, 7" Display widescreen TFT 16 mil cores, Key Operation, PROFINET, MPI/PROFIBUS DP, 12 MB memória	NOVO!	6AV2124-1GC01-0AX0
		SIMATIC HMI TP700 COMFORT, 7" Display widescreen TFT 16 mil cores, Touch, PROFINET, MPI/PROFIBUS DP, 12 MB de memória	NOVO!	6AV2124-0GC01-0AX0
		SIMATIC HMI KP900 COMFORT, 9" Display widescreen TFT 16 mil cores, Key Operation, PROFINET, MPI/PROFIBUS DP, 12 MB memória	NOVO!	6AV2124-1JC01-0AX0
		SIMATIC HMI TP900 COMFORT, 9" Display widescreen TFT 16 mil cores, Touch, PROFINET, MPI/PROFIBUS DP, 12 MB de memória	NOVO!	6AV2124-0JC01-0AX0
		SIMATIC HMI KP1200 COMFORT, 12" Display widescreen TFT 16 mil cores, Key Operation, PROFINET, MPI/PROFIBUS DP, 12 MB memória	NOVO!	6AV2124-1MC01-0AX0
		SIMATIC HMI TP1200 COMFORT, 12" Display widescreen TFT 16 mil cores, Touch, PROFINET, MPI/PROFIBUS DP, 12 MB de memória	NOVO!	6AV2124-0MC01-0AX0
		SIMATIC HMI KP1500 COMFORT, 15" Display widescreen TFT 16 mil cores, Key Operation, PROFINET, MPI/PROFIBUS DP, 24 MB memória	NOVO!	6AV2124-1QC02-0AX0
SIMATIC HMI TP1500 COMFORT, 15" Display widescreen TFT 16 mil cores, Touch, PROFINET, MPI/PROFIBUS DP, 24 MB de memória	NOVO!	6AV2124-0QC02-0AX0		
SIMATIC HMI TP1900 COMFORT, 19" Display widescreen TFT 16 mil cores, Touch, PROFINET, MPI/PROFIBUS DP, 24 MB de memória	NOVO!	6AV2124-0UC02-0AX0		
SIMATIC HMI TP2200 COMFORT, 22" Display widescreen TFT 16 mil cores, Touch, PROFINET, MPI/PROFIBUS DP, 24 MB de memória	NOVO!	6AV2124-0XC02-0AX0		

SINAMICS - Conversores de Frequência

Características básicas	SINAMICS V20	SINAMICS G120C	SINAMICS G120	SINAMICS G120P
Aplicações	Conversor perfeito para aplicações simples Bombas, ventiladores, compressores, esteiras, correias transportadoras, moinhos, misturadores, homogenizadores, trituradores, agitadores, centrifugas, máquinas de embalagens, calçados	Conversor compacto para um número incontável de aplicações Aplicações do SINAMICS V20 + manipulação vertical, elevadores, escadas rolantes, guindastes portuários, drives para navios, cabos de ferrovias, extrusoras, fornos rotativos	Conversor modular, seguro e eficiente Aplicações do SINAMICS G120C + bombas hidráulicas e dosadoras, esteiras aceleradoras, transelevadores, perfis de posicionamento.	Conversor especialista em bombas, ventiladores e compressores Bombas, ventiladores, compressores para tecnologias de construção, saneamento e processos industriais
Tensão de alimentação e potências	Tensão 200-240 V 1AC 380-480 V 3AC Potência 0,17 a 4 cv 0,5 a 40 cv	Tensão 380-480 V 3AC Potência 0,75 a 150 cv	Tensão 200-240 V 1/3AC 380-480 V 3AC 500-690 V 3AC Potência 0,75 a 40 cv 0,75 a 400 cv 10 a 60 cv	Tensão 380-480 V 3AC 500-690 V 3AC Potência 0,5 a 750 CV 650 a 850 CV
Temperatura de operação	0°C até 40°C, 60°C com derating	0°C até 40°C, 60°C com derating	0°C até 40°C, 60°C com derating	0°C até 40°C, 60°C com derating
Capacidade de Sobrecarga 1;2)	até 15kW: HO: 150% por 60s dentro de um ciclo de 300s de 18,5kW: LO: 110% por 60s dentro de um ciclo de 300s HO: 150% por 60s dentro de um ciclo de 300s	LO: 150% por 3s e 110% por 57s a cada 300s HO: 200% por 3s e 150% por 57s a cada 300s"	LO: 150% por 3s e 110% por 57s a cada 300s HO: 200% por 3s e 150% por 57s a cada 300s	< 200 cv: 150% para 3s mais 110% por 57s dentro de um ciclo de 300s > 200 cv: 135% para 3s ou 110% para 60s dentro de um ciclo de 300s
Modos de regulação	V/f linear V/f quadrático V/f multiponto programável Vetorial de fluxo (FCC) ECO (Energy Control Optimization)	V/f linear V/f quadrático V/f multiponto programável Vetorial de fluxo (FCC) ECO (Energy Control Optimization) Controle Vetorial sem encoder	V/f linear V/f quadrático V/f multiponto programável Vetorial de fluxo (FCC) ECO (Energy Control Optimization) Controle Vetorial com/sem encoder	V/f linear V/f quadrático V/f multiponto programável Vetorial de fluxo (FCC) ECO (Energy Control Optimization) Controle Vetorial sem encoder
Entradas	4 digitais 2 analógicas	6 digitais 1 analógica	4 a 11 digitais 1 a 4 analógicas	6 digitais 4 analógicas
Saídas	2 digitais 1 analógica	2 digitais 1 analógica	1 a 7 digitais 1 a 2 analógicas	3 digitais 2 analógicas
Comunicação	Modbus RTU/ USS integrado	Modbus RTU/ USS, PROFIBUS, PROFINET	PROFINET, PROFIBUS DP, EtherNet/IP, USS/Modbus RTU	PROFINET, PROFIBUS DP, EtherNet/IP, USS/Modbus RTU
Funções de Segurança	-	STO	STO, SS1, SBC, SLS, SDI, SSM, SAM, SBR	-
Comissionamento	Pelo BOP integrado / cópia com gravador de parâmetro	Pelo BOP-2 / IOP, STARTER e SINAMICS Startdrive (TIA Portal)	Pelo BOP-2 / IOP, STARTER e SINAMICS Startdrive (TIA Portal)	Pelo BOP-2 / IOP, STARTER e SINAMICS Startdrive (TIA Portal)
Interface USB com PC	sim	sim	sim	sim
Formas de Frenagem	Frenagem CC, Frenagem composta, Frenagem dinâmica por resistências	Frenagem CC, Frenagem composta, Frenagem dinâmica por resistências	Frenagem CC, Frenagem composta, Frenagem dinâmica por resistências	Frenagem CC, Frenagem dinâmica com chopper integrado

Características básicas	SINAMICS G130	SINAMICS V90	SINAMICS DCM
Aplicações	Conversor universal para grandes faixas de potência Bombas centrífugas, ventiladores, extrusoras, compressores, agitadores, moinhos	Servoacionamento simples e com melhor custo-benefício Máquinas de produção, máquinas de embalagens, conformadoras de metal, máquinas de impressão, bobinadeira e desbobinadeira	Conversor de corrente contínua para aplicações básicas e exigentes Laminadoras, máquinas de trefilar, extrusoras, correias transportadoras, prensas
Tensão de alimentação e potências	Tensão 380-480 V 3AC 500-600 V 3AC 660-690 V 3AC Potência 11 a 560 kW 11 a 560 kW 75 a 800 kW	Tensão 200-240 V 1AC 200-240 V 3AC 380-480 V 3AC Potência 0,05 a 0,75 kW 1 a 2 kW 0,4 a 7 kW	Tensão 85 a 950 V Potência 8 a 3.000 cv
Temperatura de operação	0° a +40 °C até 55 °C com derating	0° a +40 °C até 55 °C com derating	-40°C até 70°C com derating
Capacidade de Sobrecarga 1;2)	LO: 110% IL por 60 s ou 150% por 10 s dentro de um ciclo de 300 s HO: 150% IL por 60 s ou 160% por 10 s dentro de um ciclo de 300 s	300% x corrente por 300ms a cada 10s	Consultar catálogo
Modos de regulação	V/f linear V/f quadrático V/f multiponto programável Controle Vetorial sem encoder Controle Vetorial com encoder	Controle servo	Controle de malha fechada
Entradas	12 entradas digitais 8 saídas/entradas bidirecionais	4 ou 10 digitais	4 digitais 7 analógicas
Saídas	8 saídas/entradas bidirecionais	2 ou 6 digitais até 2 analógicas	4 digitais 1 analógicas
Comunicação	PROFIBUS, PROFINET, CAN	Trem de pulso / Modbus RTU / USS Profinet PN	PROFINET, PROFIBUS, DRIVE-CLIQ, USS, protocolo PPI
Funções de Segurança	STO, SS1	STO	-
Comissionamento	Pela AOP30, STARTER	SINAMICS V-ASSISTANT / Cópia com gravador de parâmetros	Pela AOP30, STARTER
Interface USB com PC	Sim	Sim	Sim
Formas de Frenagem	Frenagem dinâmica por resistências	Frenagem dinâmica por resistências	Regeneração nas versões específicas

1) LO - Baixa Sobrecarga, HO - Alta Sobrecarga
2) Em porcentagem de corrente nominal

SINAMICS - Conversores de frequência

Tabela de escolha

SINAMICS V20 ¹⁾²⁾									
Tabela de escolha									
Baixa sobrecarga		Alta sobrecarga		Código	Tamanho (FS)	Dimensões			
Pmotor (cv)	In (A)	Pmotor (cv)	In (A)			L	A	P	
Mono/Trifásico 200 a 240 V +/- 10%									
		0,17	0,9	6SL3210-5BB11-2UV1	FSA	58	142	107,8	
		0,33	1,7	6SL3210-5BB12-5UV1					
		0,5	2,3	6SL3210-5BB13-7UV1					
		0,75	3,2	6SL3210-5BB15-5UV1	FSAB	58	142	127,8	
		1	3,9	6SL3210-5BB17-5UV1					
		1,5	6	6SL3210-5BB21-1UV0	FSB	140	160	164,5	
		2	7,8	6SL3210-5BB21-5UV0					
		3	11	6SL3210-5BB22-2UV0	FSC	184	182	169	
		4	13,6	6SL3210-5BB23-0UV0					
Trifásico 380 a 480 V +/- 10%									
0,5	1,3	0,5	1,3	6SL3210-5BE13-7UV0	FSA	90	166	145,5	
0,75	1,7	0,75	1,7	6SL3210-5BE15-5UV0					
1	2,2	1	2,2	6SL3210-5BE17-5UV0					
1,5	3,1	1,5	3,1	6SL3210-5BE21-1UV0					
2	4,1	2	4,1	6SL3210-5BE21-5UV0					
3	5,6	3	5,6	6SL3210-5BE22-2UV0	FSB	140	160	164,5	
4	7,3	4	7,3	6SL3210-5BE23-0UV0					
5	8,8	5	8,8	6SL3210-5BE24-0UV0	FSC	184	182	169	
7,5	12,5	7,5	12,5	6SL3210-5BE25-5UV0					
10	16,5	10	16,5	6SL3210-5BE27-5UV0					
15	25	15	25	6SL3210-5BE31-1UV0					
20	31	20	31	6SL3210-5BE31-5UV0					
30	38	25	34	6SL3210-5BE31-8UV0	FSE	243,5	264,5	209	
40	45	30	40	6SL3210-5BE32-2UV0					
Opcionais e acessórios									
1. BOP V20 (Painel de Operação Básico)		6SL3255-0VA00-4BA1							
2. Interface BOP externo (Painel de Operação Básico)		6SL3255-0VA00-2AA1							
3. Gravador de parâmetros		6SL3255-0VE00-0UA1							
4. Cartão de memória (SD/MMC)		6SL3054-4AG00-2AA0							
5. Filtro RFI		Veja tabela opcionais							
6. Reator de entrada		Veja tabela opcionais							
7. Módulo de frenagem		6SL3201-2AD20-8VA0							
8. Resistor de frenagem		Veja tabela opcionais							
9. Reator de saída		Veja tabela opcionais							

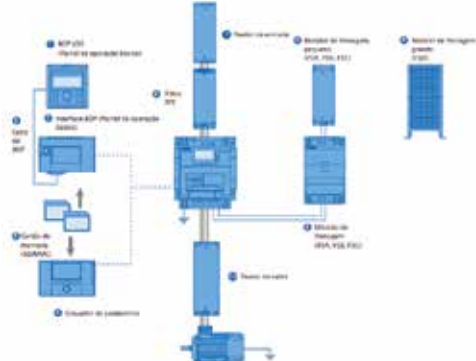

SINAMICS G120C ²⁾									
Tabela de escolha									
Baixa sobrecarga		Alta sobrecarga		Código	Tamanho (FS)	Dimensões			
Pmotor (cv)	In (A)	Pmotor (cv)	In (A)			L	A	P	
Trifásico 380 a 480 V +/- 10%									
0,75	1,7	0,5	1,3	6SL3210-1KE11-8U□2	FSA	73	173	155	
1	2,2	0,75	1,7	6SL3210-1KE12-3U□2					
1,5	3,1	1	2,2	6SL3210-1KE13-2U□2					
2	4,1	1,5	3,1	6SL3210-1KE14-3U□2					
3	5,6	2	4,1	6SL3210-1KE15-8U□2					
4	7,3	3	5,6	6SL3210-1KE17-5U□1	FSA	73	196	203	
5	8,8	4	7,3	6SL3210-1KE18-8U□1					
7,5	12,5	5	8,8	6SL3210-1KE21-3U□1	FSB	100	196	203	
10	16,5	7,5	12,5	6SL3210-1KE21-7U□1					
15	25	10	16,5	6SL3210-1KE22-6U□1	FSC	140	295	203	
20	31	15	25	6SL3210-1KE23-2U□1					
25	37	20	31	6SL3210-1KE23-8U□1	FSD	200	472	237	
25	43	20	37	6SL3210-1KE24-4UF1					
30	58	25	43	6SL3210-1KE26-0UF1					
40	68	30	58	6SL3210-1KE27-0UF1					
50	82,5	40	68	6SL3210-1KE28-4UF1					
60	103	50	83	6SL3210-1KE31-1UF1	FSE	275	551	237	
75	136	60	103	6SL3210-1KE31-4UF1					
100	164	75	136	6SL3210-1KE31-7UF1	FSF	305	708	357	
110	201	100	164	6SL3210-1KE32-1UF1					
150	237	125	201	6SL3210-1KE32-4UF1					
Opcionais e acessórios									
BOP-2 (Painel de Operação Básico)		6SL3255-0AA00-4CA1							
IOP (Painel de Operação Inteligente)		6SL3255-0AA00-4JA1							
Kit de montagem em porta para IOP/BOP-2		6SL3256-0AP00-0JA0							
Cartão (SD) SINAMICS		6SL3054-4AG00-2AA0							
Kit 2 de conexão PC-inversor		6SL3255-0AA00-2CA0							
Maleta de demonstração SINAMICS G120C		6AG1067-2AA00-0AA0							
					Protocolos de comunicação integrados: <input type="checkbox"/> RS485 com USS/Modbus RTU <input type="checkbox"/> SUB-D com PROFIBUS DP <input type="checkbox"/> PROFINET				



1) Para correto dimensionamento utilizar a corrente nominal 2) Possui opção com filtro RFI integrado 3) Para instalação do FSA com ventilador, consulte o manual do SINAMICS V20

SINAMICS - Conversores de frequência

Tabela de escolha

SINAMICS G120 - Módulo de Potência PM240/PM240-2 ^{1) 2)}										
 <p>Módulo de Potência</p>	Tabela de escolha									
	Baixa sobrecarga		Alta sobrecarga		Código	Tamanho (FS)	Dimensões			
	Pmotor (cv)	In (A)	Pmotor (cv)	In (A)			L	A	P	
	Mono/Trifásico 200 a 240 V +/- 10%									
	0,75	3	0,5	2,3	6SL3210-1PB13-0U0	FSA	73	196	165	
	1	3,9	0,75	3	6SL3210-1PB13-8U0					
	1,5	5,5	1	3,9	6SL3210-1PB15-5U0	FSB	100	292	165	
	2	7,4	1,5	5,5	6SL3210-1PB17-4U0					
	3	10,4	2	7,4	6SL3210-1PB21-0U0					
	4	13,6	3	10,4	6SL3210-1PB21-4U0	FSC	140	355	165	
5	17,5	4	13,6	6SL3210-1PB21-8U0						
Trifásico 200 a 240 V +/- 10%										
7,5	22	5	17,5	6SL3210-1PC22-2U0	FSC	140	355	165		
10	28	7,5	22	6SL3210-1PC22-8U0						
15	42	10	28	6SL3210-1PC24-2U0	FSD	200	472	237		
20	54	15	42	6SL3210-1PC25-4U0						
25	68	20	54	6SL3210-1PC26-8U0						
30	80	25	68	6SL3210-1PC28-0U0	FSE	275	551	237		
40	104	30	80	6SL3210-1PC31-1U0						
50	130	40	104	6SL3210-1PC31-3U0	FSF	305	709	357		
60	154	50	130	6SL3210-1PC31-6U0						
75	178	60	154	6SL3210-1PC31-8U0						
Trifásico 380 a 480 V +/- 10%										
0,75	1,7	0,5	1,3	6SL3210-1PE11-8U1	FSA	73	196	165		
1	2,2	0,75	1,7	6SL3210-1PE12-3U1						
1,5	3,1	1	2,2	6SL3210-1PE13-2U1						
2	4,1	1,5	3,1	6SL3210-1PE14-3U1						
3	5,9	2	4,1	6SL3210-1PE16-1U1						
4	7,7	3	5,9	6SL3210-1PE18-0U1						
5	10,2	4	7,7	6SL3210-1PE21-1U0	FSB	100	292	165		
7,5	13,2	5	10,2	6SL3210-1PE21-4U0						
10	18	7,5	13,2	6SL3210-1PE21-8U0						
15	26	10	18	6SL3210-1PE22-7U0	FSC	140	355	165		
20	32	15	26	6SL3210-1PE23-3U0						
25	38	20	32	6SL3210-1PE23-8U0	FSD	200	472	237		
30	45	25	38	6SL3210-1PE24-5U0						
40	60	30	45	6SL3210-1PE26-0U0						
50	75	40	60	6SL3210-1PE27-5U0						
60	90	50	75	6SL3210-1PE28-8U0	FSE	275	551	237		
75	110	60	90	6SL3210-1PE31-1U0						
100	145	75	110	6SL3210-1PE31-5U0	FSF	305	709	357		
125	178	100	145	6SL3210-1PE31-8U0						
150	205	125	178	6SL3210-1PE32-1U0						
200	250	150	205	6SL3210-1PE32-5U0						
250	302	200	250	6SL3224-0XE41-3UA0	FSGX	326	1533	547		
300	370	250	302	6SL3224-0XE41-6UA0						
400	477	300	370	6SL3224-0XE42-0UA0						
Trifásico 500 a 690 V +/- 10%										
10	14	10	11	6SL3210-1PH21-4U0	FSD	200	472	237		
15	19	15	14	6SL3210-1PH22-0U0						
20	23	20	19	6SL3210-1PH22-3U0						
25	27	25	23	6SL3210-1PH22-7U0						
30	35	30	27	6SL3210-1PH23-5U0						
40	42	40	35	6SL3210-1PH24-2U0						
50	52	50	42	6SL3210-1PH25-2U0	FSE	275	551	237		
60	62	60	52	6SL3210-1PH26-2U0						
100	80	75	62	6SL3210-1PH28-0U0	FSF	305	709	357		
100	100	100	80	6SL3210-1PH31-0U0						
125	115	100	100	6SL3210-1PH31-2U0						
150	142	125	115	6SL3210-1PH31-4U0						
Unidades de Controle		Código			Opcionais e acessórios			Código		
CU230P-2 PN PROFINET		6SL3243-0BB30-1FA0			IOP (Painel de Operação Inteligente)			6SL3255-0AA00-4JA1		
CU230P-2 DP PROFIBUS		6SL3243-0BB30-1PA3			Painel de operação remoto para IOP			6SL3255-0AA00-4HA0		
CU240B-2 DP PROFIBUS		6SL3244-0BB00-1PA1			BOP-2 (Painel de Operação Básico)			6SL3255-0AA00-4CA1		
CU240E-2 PN PROFINET		6SL3244-0BB12-1FA0			Kit de montagem em porta para IOP/BOP-2			6SL3256-0AP00-0JA0		
CU240E-2 DP PROFIBUS		6SL3244-0BB12-1PA1			Cartão (SD) SINAMICS			6SL3054-4AG00-2AA0		
CU250S-2 PN PROFINET		6SL3246-0BA22-1FA0			Relé de freio			6SL3252-0BB00-0AA0		
CU250S-2 DP PROFIBUS		6SL3246-0BA22-1PA0			Relé de freio de segurança			6SL3252-0BB01-0AA0		
Para outras unidades de controle, consultar catálogo.					Kit 2 de conexão PC-inversor			6SL3255-0AA00-2CA0		

1) Para correto dimensionamento utilizar a corrente nominal
 2) Possui opção com filtro RFI integrado

SINAMICS - Conversores de frequência

Tabela de escolha

SINAMICS G120P										
	Tabela de escolha									
	Baixa sobrecarga		Alta sobrecarga		Código	Tamanho (FS)	Dimensões			
	Pmotor (cv)	In (A)	Pmotor (cv)	In (A)			L	A	P	
	Trifásico 380 a 480 V +/- 10%									
	0,5	1,3	0,33	0,9	6SL3210-1NE11-3UG1	FSA	154	460	266	
	0,75	1,7	0,5	1,3	6SL3210-1NE11-7UG1					
	1	2,2	0,75	1,7	6SL3210-1NE12-2UG1					
	1,5	3,1	1	2,2	6SL3210-1NE13-1UG1					
	2	4,1	1,5	3,1	6SL3210-1NE14-1UG1					
	3	5,9	2	4,1	6SL3210-1NE15-8UG1	FSB	180	540	266	
4	7,7	3	5,9	6SL3210-1NE17-7UG1						
5	10,2	4	7,7	6SL3210-1NE21-0UG1						
7,5	13,2	5	10,2	6SL3210-1NE21-3UG1						
10	18	7,5	13,2	6SL3210-1NE21-8UG1						
15	26	10	18	6SL3210-1NE22-6UG1	FSC	230	620	266		
20	32	15	26	6SL3210-1NE23-2UG1						
25	38	20	32	6SL3210-1NE23-8UG1						
30	45	25	38	6SL3210-1NE24-5UL0	FSD	320	640	346		
40	60	30	45	6SL3210-1NE26-0UL0						
50	75	40	60	6SL3210-1NE27-5UL0	FSE	320	751	346		
60	90	50	75	6SL3210-1NE28-8UL0						
75	110	60	90	6SL3210-1NE31-1UL0	FSF	410	915	433		
100	145	75	110	6SL3210-1NE31-5UL0						
200	300	150	240	6SL3310-1PE33-0AA0	FGX	452	1447	327,5		
250	370	200	296	6SL3310-1PE33-7AA0						
300	460	200	368	6SL3310-1PE34-6AA0						
400	585	300	468	6SL3310-1PE35-8AA0	FHX	548	1696	393		
450	655	300	491	6SL3310-1PE36-6AA0						
500	735	350	551	6SL3310-1PE37-4AA0	FJX	801	1580	393		
600	840	450	672	6SL3310-1PE38-4AA0						
650	910	500	728	6SL3310-1PE38-8AA0						
750	1021	500	786	6SL3310-1PE41-0AA0						
Trifásico 500 a 690 V +/- 10%										
650	535	450	444	6SL3310-1PG35-8AA0	FJX	801	1580	393		
750	595	500	476	6SL3310-1PG36-5AA0						
850	665	500	532	6SL3310-1PG37-2AA0						

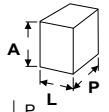

Opcionais e acessórios

BOP-2 (Painel de Operação Básico)	6SL3255-0AA00-4CA1	Cartão (SD) SINAMICS	6SL3054-4AG00-2AA0
IOP (Painel de Operação Inteligente)	6SL3255-0AA00-4JA1	Kit 2 de conexão PC-inversor	6SL3255-0AA00-2CA0
Painel de operação remoto para IOP	6SL3255-0AA00-4HA0	Kit 1 de blindagem para CU230P-2 HVAC / DP / CAN	6SL3264-1EA00-0FA0
Kit de montagem em porta para IOP/BOP-2	6SL3256-0AP00-0JA0	Kit 3 de blindagem para CU230P-2 PN	6SL3264-1EA00-0HB0

SINAMICS G130										
	Tabela de escolha									
	Baixa sobrecarga		Alta sobrecarga		Código	Tamanho (FS)	Dimensões			
	Pmotor (cv)	In (A)	Pmotor (cv)	In (A)			L	A	P	
	Trifásico 380 a 480 V +/- 10%									
	147,5	210	120,7	178	6SL3310-1GE32-1AA3	FSFX	326	1400	356	
	177,0	260	147,5	233	6SL3310-1GE32-6AA3					
	214,6	310	177,0	277	6SL3310-1GE33-1AA3	FSGX	326	1533	545	
	268,2	380	214,6	340	6SL3310-1GE33-8AA3					
	335,3	490	268,2	438	6SL3310-1GE35-0AA3					
	422,4	605	335,3	460	6SL3310-1GE36-1AA3	FSHX	503	1506	540	
536,4	745	422,4	570	6SL3310-1GE37-5AA3						
603,5	840	536,4	700	6SL3310-1GE38-4AA3	FSJX	909	1510	540		
751,0	985	603,5	860	6SL3310-1GE41-0AA3						
Trifásico 500 a 600 V +/- 10%										
147,5	175	120,7	157	6SL3310-1GF31-8AA3	FSGX	326	1533	545		
177,0	215	147,5	192	6SL3310-1GF32-2AA3						
214,6	260	177,0	233	6SL3310-1GF32-6AA3						
268,2	330	214,6	280	6SL3310-1GF33-3AA3	FSHX	503	1506	540		
335,3	410	268,2	367	6SL3310-1GF34-1AA3						
422,4	465	335,3	416	6SL3310-1GF34-7AA3	FSJX	909	1510	540		
536,4	575	422,4	514	6SL3310-1GF35-8AA3						
603,5	735	536,4	657	6SL3310-1GF37-4AA3	FSJX	909	1510	540		
751,0	810	603,5	724	6SL3310-1GF38-1AA3						
Trifásico 660 a 690 V +/- 10%										
100,6	85	73,8	76	6SL3310-1GH28-5AA3	FSFX	326	1400	356		
120,7	100	100,6	89	6SL3310-1GH31-0AA3						
147,5	120	120,7	107	6SL3310-1GH31-2AA3	FSGX	326	1533	545		
177,0	150	147,5	134	6SL3310-1GH31-5AA3						
214,6	175	177,0	157	6SL3310-1GH31-8AA3						
268,2	215	214,6	192	6SL3310-1GH32-2AA3	FSHX	503	1506	540		
335,3	260	268,2	233	6SL3310-1GH32-6AA3						
422,4	330	335,3	280	6SL3310-1GH33-3AA3	FSHX	503	1506	540		
536,4	410	422,4	367	6SL3310-1GH34-1AA3						
603,5	465	536,4	416	6SL3310-1GH34-7AA3	FSJX	909	1510	540		
751,0	575	603,5	514	6SL3310-1GH35-8AA3						
952,1	735	751,0	657	6SL3310-1GH37-4AA3	FSJX	909	1510	540		
1072,8	810,0	952,1	724,0	6SL3310-1GH38-1AA3						

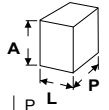

Opcionais e acessórios

BOP-20 (Painel de Operação Básico)	6SL3055-0AA00-4BA0	Módulo terminal TM31	6SL3055-0AA00-3AA1
AOP30 (Painel de Operação Avançado)	6SL3055-0AA00-4CA5	Módulo sensor de tensão VSM10	6SL3053-0AA00-3AA0
Placa de comunicação CBC10	6SL3055-0AA00-2CA0	Módulo de sensor SMC30	6SL3055-0AA00-5CA2
Placa de comunicação CBC20	6SL3055-0AA00-2EB0	Cabo de sinal	Consultar catálogo
Placa terminal	6SL3055-0AA00-2TA0		

SINAMICS - Servoconversores e Servomotores

Tabela de escolha



SINAMICS V90 & SIMOTICS S-1FL6

Servomotor SIMOTICS S-1FL6					Conversor de Frequência SINAMICS V90			
Potência (kW)	Torque (Nm)	Velocidade (rpm)	Altura do eixo (mm)	Código	Potência (kW)	Entrada (V)	Tamanho	Código
0,05	0,16	3000	20	1FL6022-2AF21-1A □ 1	0,05	200...240V 1CA / 3CA"	FSA *	6SL3210-5FB10-1U □ 0
0,10	0,32	3000	30	1FL6024-2AF21-1A □ 1	0,10			6SL3210-5FB10-2U □ 0
0,20	0,64	3000		1FL6032-2AF21-1A □ 1	0,20			6SL3210-5FB10-4U □ 1
0,40	1,27	3000	40	1FL6034-2AF21-1A □ 1	0,40			FSD
0,75	2,39	3000	50	1FL6042-2AF21-1A □ 1	0,75	200...240V 3CA	FSD	6SL3210-5FB11-0U □ 1
1	3,18	3000		1FL6044-2AF21-1A □ 1	1			6SL3210-5FB11-5U □ 0
1,5	4,78	3000	45	1FL6052-2AF21-0A □ 1	1,5	380...480V 3CA	FSA	6SL3210-5FB12-0U □ 0
2	6,37	3000		1FL6054-2AF21-0A □ 1	2			6SL3210-5FE10-4U □ 0
0,4	1,27	3000	65	1FL6042-1AF61-0 □ □ 1	0,4	3CA	FSA	6SL3210-5FE10-8U □ 0
0,75	2,39	3000		1FL6044-1AF61-0 □ □ 1	0,75			6SL3210-5FE11-0U □ 0
0,75	3,58	2000	90	1FL6061-1AC61-0 □ □ 1	0,75	FSA	FSA	6SL3210-5FE11-5U □ 0
1	4,77	2000		1FL6062-1AC61-0 □ □ 1	1			FSC
1,5	7,16	2000	1FL6064-1AC61-0 □ □ 1	1,5	3CA	FSA	FSA	
1,75	8,4	2000	1FL6066-1AC61-0 □ □ 1	1,75				FSC
2	9,5	2000	1FL6067-1AC61-0 □ □ 1	2	FSC	FSC	FSC	
2,5	11,9	2000	1FL6090-1AC61-0 □ □ 1	2,5				FSC
3,5	16,7	2000	1FL6092-1AC61-0 □ □ 1	3,5	FSC	FSC	FSC	
5	23,9	2000	1FL6094-1AC61-0 □ □ 1	5				FSC
7	33,4	2000	1FL6096-1AC61-0 □ □ 1	7	FSC	FSC	FSC	

* As versões Profinet de 0,05 a 0,4 kW possuem tamanho FSB

Tipo de encoder:
Encoder incremental TTL 2500 S/R (13-bit) **A**
Encoder absoluto 20-bit eixo-único e 12-bit multi-eixo **L**

Chaveta e freio:
Com chaveta, sem freio **A**
Com chaveta, com freio **B**
Sem chaveta, sem freio **C**
Sem chaveta, com freio **H**

Comunicação:
Trem de pulso / Modbus RTU / USS **A**
Profinet PN **F**

MOTION-CONNECT 300 - Cabos entre SINAMICS V90 e SIMOTICS S-1FL6

Potência (kW)	Cabo de alimentação	Cabo de sinal	Cabo de freio	
0,05	6FX3002-5CK01-1 □ □ 0	6FX3002-2CT20-1 □ □ 0	6FX3002-5BK02-1 0	
0,10				
0,20				
0,40				
0,75				
1	6FX3002-5CK31-1 □ □ 0	6FX3002-2CT10-1 □ □ 0	6FX3002-5BL02-1 □ □ 0	
1,5				
2	6FX3002-5CL01-1 □ □ 0	6FX3002-2 □ □ 10-1 □ □ 0	6FX3002-5BL02-1 □ □ 0	
0,4				
0,75				
0,75				
1				
1,5				6FX3002-5CL11-1 □ □ 0
1,75				
2				
2,5				
3,5				
5				
7				

Comprimento: 3 m **A**
Comprimento: 5 m **F**
Comprimento: 10 m **B**
Comprimento: 20 m **C**

A
F
B
C

A
F
B
C

Tipo de encoder:
Encoder incremental TTL 2500 S/R (13-bit) **C**
Encoder absoluto 20-bit eixo-único e 12-bit multi-eixo **D**

Cabos entre SINAMICS V90 e o CLP

Cabo para versão trem de pulso PTI

6SL3260-4NA00-1VB0
Cabo de controle/setpoint, 1 m com conector (MDR 50-pinos, com pinos livres ao lado do controlador)

ou

6SL3260-4NA00-1VA5

Cabo de controle/setpoint, 0,5 m com conectores em ambos os lados e régua de bornes (MDR 50-pinos, bornes para controlador)

Cabos para versão PN Profinet

6SL3260-4MA00-1VB0

Cabo I/O, 1 m com conector MDR 20-pinos (pinos livres no lado do controlador)

Dimensões SINAMICS V90

Tamanho (FS)	Dimensões		
	L	A	P
FSA	60	180	200
FSA	80	180	200
FSB	100	180	220
FSC	140	260	240

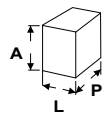

SINAMICS - Conversores de corrente contínua

Tabela de escolha



SINAMICS DCM - 2 quadrantes		
Potência (kW)	In (A)	Código
Trifásico 400 V +15/-20 %		
29	60	6RA8025-6DS22-0AA0
44	90	6RA8028-6DS22-0AA0
61	125	6RA8031-6DS22-0AA0
102	210	6RA8075-6DS22-0AA0
136	280	6RA8078-6DS22-0AA0
194	400	6RA8081-6DS22-0AA0
291	600	6RA8085-6DS22-0AA0
412	850	6RA8087-6DS22-0AA0
582	1200	6RA8091-6DS22-0AA0
776	1600	6RA8093-4DS22-0AA0
970	2000	6RA8095-4DS22-0AA0
1455	3000	6RA8098-4DS22-0AA0
Trifásico 480 V +10/-20 %		
35	60	6RA8025-6FS22-0AA0
52	90	6RA8028-6FS22-0AA0
72	125	6RA8031-6FS22-0AA0
121	210	6RA8075-6FS22-0AA0
161	280	6RA8078-6FS22-0AA0
259	450	6RA8082-6FS22-0AA0
345	600	6RA8085-6FS22-0AA0
489	850	6RA8087-6FS22-0AA0
690	1200	6RA8091-6FS22-0AA0
Trifásico 575 V +10/-20 %		
41	60	6RA8025-6GS22-0AA0
86	125	6RA8031-6GS22-0AA0
145	210	6RA8075-6GS22-0AA0
276	400	6RA8081-6GS22-0AA0
414	600	6RA8085-6GS22-0AA0
552	800	6RA8087-6GS22-0AA0
759	1100	6RA8090-6GS22-0AA0
1104	1600	6RA8093-4GS22-0AA0
1380	2000	6RA8095-4GS22-0AA0
1518	2200	6RA8096-4GS22-0AA0
1932	2800	6RA8097-4GS22-0AA0
Trifásico 690 V +10/-20 %		
598	720	6RA8086-6KS22-0AA0
830	1000	6RA8090-6KS22-0AA0
1245	1500	6RA8093-4KS22-0AA0
1660	2000	6RA8095-4KS22-0AA0
2158	2600	6RA8097-4KS22-0AA0
Trifásico 830 V +10/-20 %		
950	950	6RA8088-6LS22-0AA0
1500	1500	6RA8093-4LS22-0AA0
1900	1900	6RA8095-4LS22-0AA0
Trifásico 830 V +10/-20 %		
2508	2200	6RA8096-4MS22-0AA0

SINAMICS DCM - 4 quadrantes		
Potência (kW)	In (A)	Código
Trifásico 400 V +15/-20 %		
6,3	15	6RA8013-6DV62-0AA0
12,6	30	6RA8018-6DV62-0AA0
25	60	6RA8025-6DV62-0AA0
38	90	6RA8028-6DV62-0AA0
53	125	6RA8031-6DV62-0AA0
88	210	6RA8075-6DV62-0AA0
118	280	6RA8078-6DV62-0AA0
168	400	6RA8081-6DV62-0AA0
252	600	6RA8085-6DV62-0AA0
357	850	6RA8087-6DV62-0AA0
504	1200	6RA8091-6DV62-0AA0
672	1600	6RA8093-4DV62-0AA0
840	2000	6RA8095-4DV62-0AA0
1260	3000	6RA8098-4DV62-0AA0
Trifásico 480 V +10/-20 %		
6	15	6RA8013-6FV62-0AA0
15	30	6RA8018-6FV62-0AA0
30	60	6RA8025-6FV62-0AA0
45	90	6RA8028-6FV62-0AA0
63	125	6RA8031-6FV62-0AA0
105	210	6RA8075-6FV62-0AA0
140	280	6RA8078-6FV62-0AA0
225	450	6RA8082-6FV62-0AA0
300	600	6RA8085-6FV62-0AA0
425	850	6RA8087-6FV62-0AA0
600	1200	6RA8091-6FV62-0AA0
Trifásico 575 V +10/-20 %		
36	60	6RA8025-6GV62-0AA0
75	125	6RA8031-6GV62-0AA0
126	210	6RA8075-6GV62-0AA0
240	400	6RA8081-6GV62-0AA0
360	600	6RA8085-6GV62-0AA0
510	850	6RA8087-6GV62-0AA0
660	1100	6RA8090-6GV62-0AA0
960	1600	6RA8093-4GV62-0AA0
1200	2000	6RA8095-4GV62-0AA0
1320	2200	6RA8096-4GV62-0AA0
1680	2800	6RA8097-4GV62-0AA0
Trifásico 690 V +10/-20 %		
551	760	6RA8086-6KV62-0AA0
725	1000	6RA8090-6KV62-0AA0
1088	1500	6RA8093-4KV62-0AA0
1450	2000	6RA8095-4KV62-0AA0
1885	2600	6RA8097-4KV62-0AA0
Trifásico 830 V +10/-20 %		
831	950	6RA8088-6LV62-0AA0
1313	1500	6RA8093-4LV62-0AA0
1663	1900	6RA8095-4LV62-0AA0
Trifásico 830 V +10/-20 %		
2200	2200	6RA8096-4MV62-0AA0

Dimensões

Tamanho (A)	L	A	P
15-30	268	385	221
60-280	268	385	252
400-600	268	625	275
720-850	268	700	311
950-1200	268	785	435
1500-3000	453	883	505

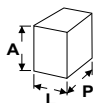

SINAMICS - Conversores de frequência

Tabela de opcionais

SINAMICS V20							
Código	Opcionais de entrada			Fusíveis *	Link DC Resistor de frenagem	Módulo de frenagem	Opcionais de saída Reator de saída
	Reator de entrada	Filtro RFI Classe B	Disjuntor				
6SL3210-5BB11-2UV0	6SE6400-3CC00-4AB3	6SE6400-2FL01-0AB0	3RV2011-1DA10	3NA3803	6SE6400-4BC05-0AA0	6SL3201-2AD20-8VA0	6SE6400-3TC00-4AD3
6SL3210-5BB12-5UV0	6SE6400-3CC00-4AB3	6SE6400-2FL01-0AB0	3RV2011-1FA10	3NA3803	6SE6400-4BC05-0AA0	6SL3201-2AD20-8VA0	6SE6400-3TC00-4AD3
6SL3210-5BB13-7UV0	6SE6400-3CC01-0AB3	6SE6400-2FL01-0AB0	3RV2011-1HA10	3NA3803	6SE6400-4BC05-0AA0	6SL3201-2AD20-8VA0	6SE6400-3TC00-4AD3
6SL3210-5BB15-5UV0	6SE6400-3CC01-0AB3	6SE6400-2FL01-0AB0	3RV2011-1JA10	3NA3803	6SE6400-4BC05-0AA0	6SL3201-2AD20-8VA0	6SE6400-3TC00-4AD3
6SL3210-5BB17-5UV0	6SE6400-3CC01-0AB3	6SE6400-2FL01-0AB0	3RV2011-1KA10	3NA3805	6SE6400-4BC05-0AA0	6SL3201-2AD20-8VA0	6SE6400-3TC00-4AD3
6SL3210-5BB21-1UV0	6SE6400-3CC02-6BB3	-	3RV2021-4BA10	3NA3807	6SE6400-4BC11-2BA0	6SL3201-2AD20-8VA0	6SE6400-3TC01-0BD3
6SL3210-5BB21-5UV0	6SE6400-3CC02-6BB3	-	3RV2021-4CA10	3NA3812	6SE6400-4BC11-2BA0	6SL3201-2AD20-8VA0	6SE6400-3TC01-0BD3
6SL3210-5BB22-2UV0	6SE6400-3CC02-6BB3	-	3RV2021-4EA10	3NA3814	6SE6400-4BC11-2BA0	6SL3201-2AD20-8VA0	6SE6400-3TC01-0BD3
6SL3210-5BB23-0UV0	6SE6400-3CC03-5CB3	-	3RV1031-4FA10	3NA3820	6SE6400-4BC12-5CA0	6SL3201-2AD20-8VA0	6SE6400-3TC03-2CD3
6SL3210-5BE13-7UV0	6SL3203-0CE13-2AA0	6SL3203-0BE17-7BA0	3RV2011-1CA10	3NA3801	6SL3201-0BE14-3AA0	6SL3201-2AD20-8VA0	6SL3202-0AE16-1CA0
6SL3210-5BE15-5UV0	6SL3203-0CE13-2AA0	6SL3203-0BE17-7BA0	3RV2011-1DA10	3NA3801	6SL3201-0BE14-3AA0	6SL3201-2AD20-8VA0	6SL3202-0AE16-1CA0
6SL3210-5BE17-5UV0	6SL3203-0CE13-2AA0	6SL3203-0BE17-7BA0	3RV2011-1EA10	3NA3801	6SL3201-0BE14-3AA0	6SL3201-2AD20-8VA0	6SL3202-0AE16-1CA0
6SL3210-5BE21-1UV0	6SL3203-0CE13-2AA0	6SL3203-0BE17-7BA0	3RV2011-1FA10	3NA3801	6SL3201-0BE14-3AA0	6SL3201-2AD20-8VA0	6SL3202-0AE16-1CA0
6SL3210-5BE21-5UV0	6SL3203-0CE21-0AA0	6SL3203-0BE17-7BA0	3RV2011-1HA10	3NA3803	6SL3201-0BE14-3AA0	6SL3201-2AD20-8VA0	6SL3202-0AE16-1CA0
6SL3210-5BE22-2UV0	6SL3203-0CE21-0AA0	6SL3203-0BE17-7BA0	3RV2011-1JA10	3NA3805	6SL3201-0BE21-0AA0	6SL3201-2AD20-8VA0	6SL3202-0AE18-8CA0
6SL3210-5BE23-0UV0	6SL3203-0CE21-0AA0	6SL3203-0BE21-8BA0	3RV2011-1KA10	3NA3805	6SL3201-0BE21-0AA0	6SL3201-2AD20-8VA0	6SL3202-0AE18-8CA0
6SL3210-5BE24-0UV0	6SL3203-0CE21-0AA0	6SL3203-0BE21-8BA0	3RV2021-4AA10	3NA3807	6SL3201-0BE21-0AA0	6SL3201-2AD20-8VA0	6SL3202-0AE21-8CA0
6SL3210-5BE25-5UV0	6SL3203-0CE21-8AA0	6SL3203-0BE21-8BA0	3RV2021-4BA10	3NA3812	6SL3201-0BE21-8AA0	6SL3201-2AD20-8VA0	6SL3202-0AE21-8CA0
6SL3210-5BE27-5UV0	6SL3203-0CE21-8AA0	6SL3203-0BE23-8BA0	3VA1132-5ED32-0AA0	3NA3817	6SL3201-0BE21-8AA0	6SL3201-2AD20-8VA0	6SL3202-0AE23-8CA0
6SL3210-5BE31-1UV0	6SL3203-0CE23-8AA0	6SL3203-0BE23-8BA0	3VA1140-5ED32-0AA0	3NA3820	6SL3201-0BE23-8AA0	integrado	6SL3202-0AE23-8CA0
6SL3210-5BE31-5UV0	6SL3203-0CE23-8AA0	6SL3203-0BE23-8BA0	3VA1150-5ED32-0AA0	3NA3822	6SL3201-0BE23-8AA0	integrado	6SL3202-0AE23-8CA0
6SL3210-5BE31-8UV0	6SE6400-3CC05-2DD0	6SL3203-0BE23-8BA0	3VA1180-5ED32-0AA0	3NA3022	6SE6400-4BD21-2DA0	integrado	6SE6400-3TC05-4DD0
6SL3210-5BE32-2UV0	6SE6400-3CC08-3ED0	6SL3203-0BE27-5BA0	3VA1180-5ED32-0AA0	3NA3024	6SE6400-4BD21-2DA0	integrado	6SE6400-3TC05-4DD0

SINAMICS G120C					
Código	Opcionais de entrada		Fusíveis *	Link DC Resistor de frenagem	Opcionais de saída Reator de saída
	Reator de entrada	Disjuntor			
6SL3210-1KE11-8U□2	6SL3203-0CE13-2AA0	3RV1021-1DA10	3NA3801	6SL3201-0BE14-3AA0	6SL3202-0AE16-1CA0
6SL3210-1KE12-3U□2	6SL3203-0CE13-2AA0	3RV1021-1EA10	3NA3801	6SL3201-0BE14-3AA0	6SL3202-0AE16-1CA0
6SL3210-1KE13-2U□2	6SL3203-0CE13-2AA0	3RV1021-1FA10	3NA3801	6SL3201-0BE14-3AA0	6SL3202-0AE16-1CA0
6SL3210-1KE14-3U□2	6SL3203-0CE21-0AA0	3RV1021-1HA10	3NA3803	6SL3201-0BE14-3AA0	6SL3202-0AE16-1CA0
6SL3210-1KE15-8U□2	6SL3203-0CE21-0AA0	3RV1021-1JA10	3NA3803	6SL3201-0BE21-0AA0	6SL3202-0AE16-1CA0
6SL3210-1KE17-5U□1	6SL3203-0CE21-0AA0	3RV1021-1KA10	3NA3805	6SL3201-0BE21-0AA0	6SL3202-0AE18-8CA0
6SL3210-1KE18-8U□1	6SL3203-0CE21-0AA0	3RV1021-4AA10	3NA3805	6SL3201-0BE21-0AA0	6SL3202-0AE18-8CA0
6SL3210-1KE21-3U□1	6SL3203-0CE21-8AA0	3RV1021-4BA10	3NA3807	6SL3201-0BE21-8AA0	6SL3202-0AE21-8CA0
6SL3210-1KE21-7U□1	6SL3203-0CE21-8AA0	3RV1021-4DA10	3NA3810	6SL3201-0BE21-8AA0	6SL3202-0AE21-8CA0
6SL3210-1KE22-6U□1	6SL3203-0CE23-8AA0	3RV1031-4FA10	3NA3817	6SL3201-0BE23-8AA0	6SL3202-0AE23-8CA0
6SL3210-1KE23-2U□1	6SL3203-0CE23-8AA0	3RV1031-4GA10	3NA3820	6SL3201-0BE23-8AA0	6SL3202-0AE23-8CA0
6SL3210-1KE23-8U□1	6SL3203-0CE23-8AA0	3RV1031-4HA10	3NA3822	6SL3201-0BE23-8AA0	6SL3202-0AE23-8CA0
6SL3210-1KE24-4UF1	Integrado no link DC	-	3NA3824	JJY: 023422620001	6SE6400-3TC07-5ED0
6SL3210-1KE26-0UF1	Integrado no link DC	-	3NA3830	JJY: 023424020001	6SE6400-3TC07-5ED0
6SL3210-1KE27-0UF1	Integrado no link DC	-	3NA3830	JJY: 023424020001	6SE6400-3TC07-5ED0
6SL3210-1KE28-4UF1	Integrado no link DC	-	3NA3832	JJY: 023434020001	6SE6400-3TC14-5FD0
6SL3210-1KE31-1UF1	Integrado no link DC	-	3NA3836	JJY: 023434020001	6SE6400-3TC14-5FD0
6SL3210-1KE31-4UF1	Integrado no link DC	-	3NA3140	JJY: 023454020001	6SE6400-3TC14-5FD0
6SL3210-1KE31-7UF1	Integrado no link DC	-	3NA3142	JJY: 023454020001	6SE6400-3TC14-5FD0
6SL3210-1KE32-1UF1	Integrado no link DC	-	3NA3250	JJY: 023464020001	6SL3000-2BE32-1AA0
6SL3210-1KE32-4UF1	Integrado no link DC	-	3NA3252	JJY: 023464020001	6SL3000-2BE32-6AA0

Protocolos de comunicação:

- RS485 com USS, Modbus RTU
- SUB-D com PROFIBUS DP
- PROFINET

SINAMICS V90				
Código	Opcionais de entrada		Fusíveis *	Link DC Resistor de frenagem
	Filtro RFI	Disjuntor		
6SL3210-5FE10-4U□0	6SL3203-0BE15-0VA0	3RV1021-1DA10	3NA3801-6	integrado
6SL3210-5FE10-8U□0	6SL3203-0BE15-0VA0	3RV1021-1EA10	3NA3801-6	integrado
6SL3210-5FE11-0U□0	6SL3203-0BE15-0VA0	3RV1021-1FA10	3NA3803-6	integrado
6SL3210-5FE11-5U□0	6SL3203-0BE21-2VA0	3RV1021-1JA10	3NA3805-6	integrado
6SL3210-5FE12-0U□0	6SL3203-0BE21-2VA0	3RV1021-4AA10	3NA3805-6	integrado
6SL3210-5FE13-5U□0	6SL3203-0BE22-0VA0	3RV1021-4BA10	3NA3807-6	integrado
6SL3210-5FE15-0U□0	6SL3203-0BE22-0VA0	3RV1021-4DA10	3NA3807-6	integrado
6SL3210-5FE17-0U□0	6SL3203-0BE22-0VA0	3RV1021-4DA10	3NA3810-6	integrado

Protocolos de comunicação:

- Trem de pulso / Modbus RTU / USS
- Profinet PN

* Fusíveis NH para proteção de linha.

SINAMICS - Conversores de frequência

Tabela de opcionais

SINAMICS G120							
Código	Opcionais de entrada Reator de entrada	Filtro RFI	Disjuntor	Fusíveis *	Link DC Módulo frenagem	Opcionais de saída Resistor de frenagem	Filtro senoidal
Trifásico 200 a 240 V +/- 10%							
6SL3210-1PB13-0UL0	6SL3203-0CE13-2AA0	integrado	-	3NA3805	-	6SL3202-0AE16-1CA0	-
6SL3210-1PB13-8UL0	6SL3203-0CE13-2AA0	integrado	-	3NA3805	-	6SL3202-0AE16-1CA0	-
6SL3210-1PB15-5UL0	6SL3203-0CE21-0AA0	integrado	-	3NA3812	-	6SL3202-0AE16-1CA0	-
6SL3210-1PB17-4UL0	6SL3203-0CE21-0AA0	integrado	-	3NA3812	-	6SL3202-0AE18-8CA0	-
6SL3210-1PB21-0UL0	6SL3203-0CE21-0AA0	integrado	-	3NA3812	-	6SL3202-0AE21-8CA0	-
6SL3210-1PB21-4UL0	6SL3203-0CE21-8AA0	integrado	-	3NA3820	-	6SL3202-0AE21-8CA0	-
6SL3210-1PB21-8UL0	6SL3203-0CE21-8AA0	integrado	-	3NA3820	-	6SL3202-0AE21-8CA0	-
6SL3210-1PC22-2UL0	6SL3203-0CE23-8AA0	integrado	-	3NA3820	-	6SL3202-0AE23-8CA0	-
6SL3210-1PC22-8UL0	6SL3203-0CE23-8AA0	integrado	-	3NA3820	-	6SL3202-0AE23-8CA0	-
6SL3210-1PC24-2UL0	integrado	-	-	3NA3822	-	Não necessário	-
6SL3210-1PC25-4UL0	integrado	-	-	3NA3824	-	Não necessário	-
6SL3210-1PC26-8UL0	integrado	-	-	3NA3830	-	Não necessário	-
6SL3210-1PC28-0UL0	integrado	-	-	3NA3830	-	Não necessário	-
6SL3210-1PC31-1UL0	integrado	-	-	3NA3836	-	Não necessário	-
Trifásico 380 a 480 V +/- 10%							
6SL3210-1PE11-8UL1	6SL3203-0CE13-2AA0	integrado	-	3NA3803	6SL3201-0BE14-3AA0	6SL3202-0AE16-1CA0	-
6SL3210-1PE12-3UL1	6SL3203-0CE13-2AA0	integrado	-	3NA3803	6SL3201-0BE14-3AA0	6SL3202-0AE16-1CA0	-
6SL3210-1PE13-2UL1	6SL3203-0CE13-2AA0	integrado	-	3NA3805	6SL3201-0BE14-3AA0	6SL3202-0AE16-1CA0	-
6SL3210-1PE14-3UL1	6SL3203-0CE21-0AA0	integrado	-	3NA3805	6SL3201-0BE14-3AA0	6SL3202-0AE16-1CA0	-
6SL3210-1PE16-1UL1	6SL3203-0CE21-0AA0	integrado	-	3NA3805	6SL3201-0BE21-0AA0	6SL3202-0AE16-1CA0	-
6SL3210-1PE18-0UL1	6SL3203-0CE21-0AA0	integrado	-	3NA3805	6SL3201-0BE21-0AA0	6SL3202-0AE18-8CA0	-
6SL3210-1PE21-1UL0	6SL3203-0CE21-8AA0	integrado	-	3NA3812	6SL3201-0BE21-8AA0	6SL3202-0AE21-8CA0	-
6SL3210-1PE21-4UL0	6SL3203-0CE21-8AA0	integrado	-	3NA3812	6SL3201-0BE21-8AA0	6SL3202-0AE21-8CA0	-
6SL3210-1PE21-8UL0	6SL3203-0CE21-8AA0	integrado	-	3NA3812	6SL3201-0BE21-8AA0	6SL3202-0AE21-8CA0	-
6SL3210-1PE22-7UL0	6SL3203-0CE23-8AA0	integrado	-	3NA3820	6SL3201-0BE23-8AA0	6SL3202-0AE23-8CA0	-
6SL3210-1PE23-3UL0	6SL3203-0CE23-8AA0	integrado	-	3NA3820	6SL3201-0BE23-8AA0	6SL3202-0AE23-8CA0	-
6SL3210-1PE23-8UL0	integrado	integrado	3RV1042-4KA10	3NA3822	6SE6400-4BD21-2DA0	Não necessário	-
6SL3210-1PE24-5UL0	integrado	integrado	3RV1042-4KA10	3NA3824	6SE6400-4BD21-2DA0	Não necessário	-
6SL3210-1PE26-0UL0	integrado	integrado	3RV1042-4MA10	3NA3830	6SE6400-4BD22-2EA1	Não necessário	-
6SL3210-1PE27-5UL0	integrado	integrado	3VA1112-5EE32-0AA0	3NA3830	6SE6400-4BD22-2EA1	Não necessário	-
6SL3210-1PE28-8UL0	integrado	integrado	3VA1116-5EE32-0AA0	3NA3832	6SE6400-4BD24-0FA0	Não necessário	-
6SL3210-1PE31-1UL0	integrado	integrado	3VA1220-5EF32-0AA0	3NA3836	6SE6400-4BD24-0FA0	Não necessário	-
6SL3210-1PE31-5UL0	integrado	integrado	3VA2225-5HL32-0AA0	3NA3140	6SE6400-4BD24-0FA0	6SE6400-3TC15-4FD0	6SL3202-0AE31-5SA0
6SL3210-1PE31-8UL0	integrado	integrado	3VA2340-5HL32-0AA0	3NA3142	6SE6400-4BD24-0FA0	6SE6400-3TC14-5FD0	6SL3202-0AE31-8SA0
6SL3210-1PE32-1UL0	integrado	6SL3203-0BE32-5AA0	3VA2340-5HL32-0AA0	3NA3250	6SE6400-4BD26-0FA0	6SL3000-2BE32-1AA0	6SL3000-2CE32-3AA0
6SL3210-1PE32-5UL0	integrado	6SL3203-0BE32-5AA0	3VA2340-5HL32-0AA0	3NA3252	6SE6400-4BD26-0FA0	6SL3000-2BE32-6AA0	6SL3000-2CE32-3AA0
6SL3224-0XE41-3UA0	6SL3000-0CE33-3AA0	6SL3000-0BE34-4AA0	3VA2340-5HL32-0AA0	3NA3254	6SL3000-1BE31-3AA0	6SL3000-2BE33-2AA0	6SL3000-2CE32-8AA0
6SL3224-0XE41-6UA0	6SL3000-0CE35-1AA0	6SL3000-0BE34-4AA0	3VA2463-5HL32-0AA0	3NA3260	6SL3000-1BE32-5AA0	6SL3000-2BE33-8AA0	6SL3000-2CE33-3AA0
6SL3224-0XE42-0UA0	6SL3000-0CE35-1AA0	6SL3000-0BE36-0AA0	3VA2463-5HL32-0AA0	3NA3372	6SL3000-1BE32-5AA0	6SL3000-2BE35-0AA0	6SL3000-2CE34-1AA0
Trifásico 500 a 690 V +/- 10%							
6SL3210-1PH21-4UL0		integrado				Não necessário	
6SL3210-1PH22-0UL0		integrado				Não necessário	
6SL3210-1PH22-3UL0		integrado				Não necessário	
6SL3210-1PH22-7UL0		integrado				Não necessário	
6SL3210-1PH23-5UL0		integrado				Não necessário	
6SL3210-1PH24-2UL0		integrado				Não necessário	
6SL3210-1PH25-2UL0		integrado				Não necessário	
6SL3210-1PH26-2UL0		integrado				Não necessário	

* Fusíveis NH para proteção de linha.

SINAMICS - Conversores de frequência

Tabela de opcionais

SINAMICS G120P							
Código	Opcionais de entrada Reator de entrada	Filtro RFI Classe A ou B	Disjuntor	Fusíveis *	Módulo de frenagem	Resistor de frenagem	Filtro dv/dt
6SL3210-1NE11-3UL1	6SE6400-3CC00-4AB3	6SE6400-2FL01-0AB0	-	3NA3803	6SE6400-4BC05-0AA0	6SL3201-2AD20-8VA0	6SE6400-3TC00-4AD3
6SL3210-1NE11-7UL1	6SE6400-3CC00-4AB3	6SE6400-2FL01-0AB0	-	3NA3803	6SE6400-4BC05-0AA0	6SL3201-2AD20-8VA0	6SE6400-3TC00-4AD3
6SL3210-1NE12-2UL1	6SE6400-3CC01-0AB3	6SE6400-2FL01-0AB0	-	3NA3803	6SE6400-4BC05-0AA0	6SL3201-2AD20-8VA0	6SE6400-3TC00-4AD3
6SL3210-1NE13-1UL1	6SE6400-3CC01-0AB3	6SE6400-2FL01-0AB0	-	3NA3803	6SE6400-4BC05-0AA0	6SL3201-2AD20-8VA0	6SE6400-3TC00-4AD3
6SL3210-1NE14-1UL1	6SE6400-3CC01-0AB3	6SE6400-2FL01-0AB0	-	3NA3805	6SE6400-4BC05-0AA0	6SL3201-2AD20-8VA0	6SE6400-3TC00-4AD3
6SL3210-1NE15-8UL1	6SE6400-3CC02-6BB3	-	-	3NA3807	6SE6400-4BC11-2BA0	6SL3201-2AD20-8VA0	6SE6400-3TC01-0BD3
6SL3210-1NE17-7UL1	6SE6400-3CC02-6BB3	-	-	3NA3812	6SE6400-4BC11-2BA0	6SL3201-2AD20-8VA0	6SE6400-3TC01-0BD3
6SL3210-1NE21-0UL1	6SE6400-3CC02-6BB3	-	-	3NA3814	6SE6400-4BC11-2BA0	6SL3201-2AD20-8VA0	6SE6400-3TC01-0BD3
6SL3210-1NE21-3UL1	6SE6400-3CC03-5CB3	-	-	3NA3820	6SE6400-4BC12-5CA0	6SL3201-2AD20-8VA0	6SE6400-3TC03-2CD3
6SL3210-1NE21-8UL1	6SL3203-0CE13-2AA0	6SL3203-0BE17-7BA0	-	3NA3822	6SL3201-0BE14-3AA0	6SL3201-2AD20-8VA0	6SL3202-0AE16-1CA0
6SL3210-1NE22-6UL1	6SL3203-0CE13-2AA0	6SL3203-0BE17-7BA0	-	3NA3830	6SL3201-0BE14-3AA0	6SL3201-2AD20-8VA0	6SL3202-0AE16-1CA0
6SL3210-1NE23-2UL1	6SL3203-0CE13-2AA0	6SL3203-0BE17-7BA0	-	3NA3832	6SL3201-0BE14-3AA0	6SL3201-2AD20-8VA0	6SL3202-0AE16-1CA0
6SL3210-1NE23-8UL1	6SL3203-0CE13-2AA0	6SL3203-0BE17-7BA0	-	3NA3832	6SL3201-0BE14-3AA0	6SL3201-2AD20-8VA0	6SL3202-0AE16-1CA0
6SL3210-1NE24-5UL0	6SL3203-0CE21-0AA0	6SL3203-0BE17-7BA0	-	3NA3836	6SL3201-0BE14-3AA0	6SL3201-2AD20-8VA0	6SL3202-0AE16-1CA0
6SL3210-1NE26-0UL0	6SL3203-0CE21-0AA0	6SL3203-0BE17-7BA0	-	3NA3140	6SL3201-0BE21-0AA0	6SL3201-2AD20-8VA0	6SL3202-0AE18-8CA0
6SL3210-1NE27-5UL0	6SL3203-0CE21-0AA0	6SL3203-0BE21-8BA0	-	3NA3142	6SL3201-0BE21-0AA0	6SL3201-2AD20-8VA0	6SL3202-0AE18-8CA0
6SL3210-1NE28-8UL0	6SL3203-0CE21-0AA0	6SL3203-0BE21-8BA0	-	3NA3144	6SL3201-0BE21-0AA0	6SL3201-2AD20-8VA0	6SL3202-0AE21-8CA0
6SL3210-1NE31-1UL0	6SL3203-0CE21-8AA0	6SL3203-0BE21-8BA0	-	3NA3250	6SL3201-0BE21-8AA0	6SL3201-2AD20-8VA0	6SL3202-0AE21-8CA0
6SL3210-1NE31-5UL0	6SL3203-0CE21-8AA0	6SL3203-0BE23-8BA0	-	3NA3252	6SL3201-0BE21-8AA0	6SL3201-2AD20-8VA0	6SL3202-0AE23-8CA0
6SL3310-1PE33-0AA0	6SL3203-0CE23-8AA0	6SL3203-0BE23-8BA0	-	3NA3362	6SL3201-0BE23-8AA0	integrado	6SL3202-0AE23-8CA0
6SL3310-1PE33-7AA0	6SL3203-0CE23-8AA0	6SL3203-0BE23-8BA0	-	3NA3365	6SL3201-0BE23-8AA0	integrado	6SL3202-0AE23-8CA0
6SL3310-1PE34-6AA0	6SE6400-3CC05-2DD0	6SL3203-0BE23-8BA0	-	3NA3372	6SE6400-4BD21-2DA0	integrado	6SE6400-3TC05-4DD0
6SL3310-1PE35-8AA0	6SE6400-3CC08-3ED0	6SL3203-0BE27-5BA0	-	3NA3372	6SE6400-4BD21-2DA0	integrado	6SE6400-3TC05-4DD0
6SL3310-1PE36-6AA0			-				
6SL3310-1PE37-4AA0			-				

SINAMICS G120P (continuação)		
Código	Opcionais de saída Reator de saída	Filtro senoidal
6SL3210-1NE11-3UL1	6SE6400-3CC00-4AB3	6SE6400-2FL01-0AB0
6SL3210-1NE11-7UL1	6SE6400-3CC00-4AB3	6SE6400-2FL01-0AB0
6SL3210-1NE12-2UL1	6SE6400-3CC01-0AB3	6SE6400-2FL01-0AB0
6SL3210-1NE13-1UL1	6SE6400-3CC01-0AB3	6SE6400-2FL01-0AB0
6SL3210-1NE14-1UL1	6SE6400-3CC01-0AB3	6SE6400-2FL01-0AB0
6SL3210-1NE15-8UL1	6SE6400-3CC02-6BB3	-
6SL3210-1NE17-7UL1	6SE6400-3CC02-6BB3	-
6SL3210-1NE21-0UL1	6SE6400-3CC02-6BB3	-
6SL3210-1NE21-3UL1	6SE6400-3CC03-5CB3	-
6SL3210-1NE21-8UL1	6SL3203-0CE13-2AA0	6SL3203-0BE17-7BA0
6SL3210-1NE22-6UL1	6SL3203-0CE13-2AA0	6SL3203-0BE17-7BA0
6SL3210-1NE23-2UL1	6SL3203-0CE13-2AA0	6SL3203-0BE17-7BA0
6SL3210-1NE23-8UL1	6SL3203-0CE13-2AA0	6SL3203-0BE17-7BA0
6SL3210-1NE24-5UL0	6SL3203-0CE21-0AA0	6SL3203-0BE17-7BA0
6SL3210-1NE26-0UL0	6SL3203-0CE21-0AA0	6SL3203-0BE17-7BA0
6SL3210-1NE27-5UL0	6SL3203-0CE21-0AA0	6SL3203-0BE21-8BA0
6SL3210-1NE28-8UL0	6SL3203-0CE21-0AA0	6SL3203-0BE21-8BA0
6SL3210-1NE31-1UL0	6SL3203-0CE21-8AA0	6SL3203-0BE21-8BA0
6SL3210-1NE31-5UL0	6SL3203-0CE21-8AA0	6SL3203-0BE23-8BA0
6SL3310-1PE33-0AA0	6SL3203-0CE23-8AA0	6SL3203-0BE23-8BA0
6SL3310-1PE33-7AA0	6SL3203-0CE23-8AA0	6SL3203-0BE23-8BA0
6SL3310-1PE34-6AA0	6SE6400-3CC05-2DD0	6SL3203-0BE23-8BA0
6SL3310-1PE35-8AA0	6SE6400-3CC08-3ED0	6SL3203-0BE27-5BA0
6SL3310-1PE36-6AA0		
6SL3310-1PE37-4AA0		

* Fusíveis NH para proteção de linha.

SINAMICS - Conversores de frequência

Tabela de opcionais

SINAMICS G130						
Código	Opcionais de entrada Reator de entrada	Filtro RFI	Filtro LHF	Contatores	Seccionadora	Fusíveis **
6SL3310-1GE32-1AA3	6SL3000-0CE32-3AA0	6SL3000-0BE32-5AA0	-	3RT1456-...	Ergonfuse 250	3NE1230-2
6SL3310-1GE32-6AA3	6SL3000-0CE32-8AA0	6SL3000-0BE34-4AA0	-	3RT1466-...	Ergonfuse 400	3NE1331-2
6SL3310-1GE33-1AA3	6SL3000-0CE33-3AA0	6SL3000-0BE34-4AA0	6SL3000-OJE36-1AA0	3RT1466-...	Ergonfuse 400	3NE1334-2
6SL3310-1GE33-8AA3	6SL3000-0CE35-1AA0	6SL3000-0BE34-4AA0	6SL3000-OJE36-1AA0	3RT1476-...	Ergonfuse 630	3NE1334-2
6SL3310-1GE35-0AA3	6SL3000-0CE35-1AA0	6SL3000-0BE36-0AA0	6SL3000-OJE36-1AA0	3RT1476-...	Ergonfuse 630	3NE1436-2
6SL3310-1GE36-1AA3	6SL3000-0CE36-3AA0	6SL3000-0BE41-2AA0	6SL3000-OJE36-1AA0	3RT1476-...	-	3NE1438-2
6SL3310-1GE37-5AA3	6SL3000-0CE37-7AA0	6SL3000-0BE41-2AA0	6SL3000-OJE38-4AA0	3RT1466-...	-	3NE1448-2
6SL3310-1GE38-4AA3	6SL3000-0CE38-7AA0	6SL3000-0BE41-2AA0	6SL3000-OJE38-4AA0	-	Ergonfuse 630	3NE1436-2
6SL3310-1GE41-0AA3	6SL3000-0CE41-0AA0	6SL3000-0BE41-2AA0	6SL3000-OJE41-0AA0	-	-	3NE1437-2
6SL3310-1GF31-8AA3	6SL3000-0CH32-2AA0	6SL3000-0BG32-5AA0	6SL3000-OJH33-3AA0	3RT1456-...	Ergonfuse 250	3NE1227-2
6SL3310-1GF32-2AA3	6SL3000-0CH32-2AA0	6SL3000-0BG32-5AA0	6SL3000-OJH33-3AA0	3RT1456-...	Ergonfuse 250	3NE1230-2
6SL3310-1GF32-6AA3	6SL3000-0CH32-7AA0	6SL3000-0BG34-4AA0	6SL3000-OJH33-3AA0	3RT1466-...	Ergonfuse 400	3NE1331-2
6SL3310-1GF33-3AA3	6SL3000-0CH33-4AA0	6SL3000-0BG34-4AA0	6SL3000-OJH33-3AA0	3RT1466-...	Ergonfuse 400	3NE1334-2
6SL3310-1GF34-1AA3	6SL3000-0CH34-8AA0	6SL3000-0BG34-4AA0	6SL3000-OJH34-7AA0	3RT1476-...	Ergonfuse 630	3NE1334-2
6SL3310-1GF34-7AA3	6SL3000-0CH34-8AA0	6SL3000-0BG36-0AA0	6SL3000-OJH34-7AA0	3RT1476-...	Ergonfuse 630	3NE1435-2
6SL3310-1GF35-8AA3	6SL3000-0CH36-0AA0	6SL3000-0BG41-2AA0	6SL3000-OJH35-8AA0	3RT1476-...	-	3NE1447-2
6SL3310-1GF37-4AA3	6SL3000-0CH38-4AA0	6SL3000-0BG41-2AA0	6SL3000-OJH38-1AA0	3RT1466-...	-	3NE1448-2
6SL3310-1GF38-1AA3	6SL3000-0CH38-4AA0	6SL3000-0BG41-2AA0	6SL3000-OJH38-1AA0	-	Ergonfuse 630	3NE1334-2
6SL3310-1GH28-5AA3	6SL3000-0CH31-1AA0	6SL3000-0BG32-5AA0	-	3RT1446-...	Ergonfuse 160	3NE1022-2
6SL3310-1GH31-0AA3	6SL3000-0CH31-1AA0	6SL3000-0BG32-5AA0	-	3RT1446-...	Ergonfuse 160	3NE1022-2
6SL3310-1GH31-2AA3	6SL3000-0CH31-6AA0	6SL3000-0BG32-5AA0	-	3RT1446-...	Ergonfuse 250	3NE1224-2
6SL3310-1GH31-5AA3	6SL3000-0CH31-6AA0	6SL3000-0BG32-5AA0	-	3RT1456-...	Ergonfuse 250	3NE1225-2
6SL3310-1GH31-8AA3	6SL3000-0CH32-2AA0	6SL3000-0BG32-5AA0	6SL3000-OJH33-3AA0	3RT1456-...	Ergonfuse 250	3NE1227-2
6SL3310-1GH32-2AA3	6SL3000-0CH32-2AA0	6SL3000-0BG32-5AA0	6SL3000-OJH33-3AA0	3RT1456-...	Ergonfuse 250	3NE1230-2
6SL3310-1GH32-6AA3	6SL3000-0CH32-7AA0	6SL3000-0BG34-4AA0	6SL3000-OJH33-3AA0	3RT1466-...	Ergonfuse 400	3NE1331-2
6SL3310-1GH33-3AA3	6SL3000-0CH33-4AA0	6SL3000-0BG34-4AA0	6SL3000-OJH33-3AA0	3RT1466-...	Ergonfuse 400	3NE1334-2
6SL3310-1GH34-1AA3	6SL3000-0CH34-8AA0	6SL3000-0BG34-4AA0	6SL3000-OJH34-7AA0	3RT1476-...	Ergonfuse 630	3NE1334-2
6SL3310-1GH34-7AA3	6SL3000-0CH34-8AA0	6SL3000-0BG36-0AA0	6SL3000-OJH34-7AA0	3RT1476-...	Ergonfuse 630	3NE1435-2
6SL3310-1GH35-8AA3	6SL3000-0CH36-0AA0	6SL3000-0BG41-2AA0	6SL3000-OJH35-8AA0	3RT1476-...	-	3NE1447-2
6SL3310-1GH37-4AA3	6SL3000-0CH38-4AA0	6SL3000-0BG41-2AA0	6SL3000-OJH38-1AA0	3RT1466-...	-	3NE1448-2
6SL3310-1GH38-1AA3	6SL3000-0CH38-4AA0	6SL3000-0BG41-2AA0	6SL3000-OJH38-1AA0	-	Ergonfuse 630	3NE1334-2

SINAMICS G130 (continuação)					
Código	Link DC Chopper	Resistor de frenagem	Opcionais de saída Reator de saída	Filtro dv/dt	Filtro senoidal
6SL3310-1GE32-1AA3	6SL3300-1AE31-3AA0	6SL3000-1BE31-3AA0	6SL3000-2BE32-1AA0	6SL3000-2DE32-6AA0	6SL3000-2CE32-3AA0
6SL3310-1GE32-6AA3	6SL3300-1AE31-3AA0	6SL3000-1BE31-3AA0	6SL3000-2BE32-6AA0	6SL3000-2DE32-6AA0	6SL3000-2CE32-3AA0
6SL3310-1GE33-1AA3	6SL3300-1AE32-5AA0	6SL3000-1BE32-5AA0	6SL3000-2BE33-2AA0	6SL3000-2DE35-0AA0	6SL3000-2CE32-8AA0
6SL3310-1GE33-8AA3	6SL3300-1AE32-5AA0	6SL3000-1BE32-5AA0	6SL3000-2BE33-8AA0	6SL3000-2DE35-0AA0	6SL3000-2CE33-3AA0
6SL3310-1GE35-0AA3	6SL3300-1AE32-5AA0	6SL3000-1BE32-5AA0	6SL3000-2BE35-0AA0	6SL3000-2DE35-0AA0	6SL3000-2CE34-1AA0
6SL3310-1GE36-1AA3	6SL3300-1AE32-5BA0	6SL3000-1BE32-5AA0	6SL3000-2AE36-1AA0	6SL3000-2DE38-4AA0	-
6SL3310-1GE37-5AA3	6SL3300-1AE32-5BA0	6SL3000-1BE32-5AA0	6SL3000-2AE38-4AA0	6SL3000-2DE38-4AA0	-
6SL3310-1GE38-4AA3	6SL3300-1AE32-5BA0	6SL3000-1BE32-5AA0	6SL3000-2AE38-4AA0	6SL3000-2DE38-4AA0	-
6SL3310-1GE41-0AA3	6SL3300-1AE32-5BA0	6SL3000-1BE32-5AA0	6SL3000-2AE41-0AA0	6SL3000-2DE41-4AA0	-
6SL3310-1GF31-8AA3	6SL3300-1AF32-5AA0	6SL3000-1BF32-5AA0	6SL3000-2AH31-8AA0	6SL3000-2DH32-2AA0	-
6SL3310-1GF32-2AA3	6SL3300-1AF32-5AA0	6SL3000-1BF32-5AA0	6SL3000-2AH32-4AA0	6SL3000-2DH32-2AA0	-
6SL3310-1GF32-6AA3	6SL3300-1AF32-5AA0	6SL3000-1BF32-5AA0	6SL3000-2AH32-6AA0	6SL3000-2DH33-3AA0	-
6SL3310-1GF33-3AA3	6SL3300-1AF32-5AA0	6SL3000-1BF32-5AA0	6SL3000-2AH33-6AA0	6SL3000-2DH33-3AA0	-
6SL3310-1GF34-1AA3	6SL3300-1AF32-5BA0	6SL3000-1BF32-5AA0	6SL3000-2AH34-5AA0	6SL3000-2DH34-1AA0	-
6SL3310-1GF34-7AA3	6SL3300-1AF32-5BA0	6SL3000-1BF32-5AA0	6SL3000-2AH34-7AA0	6SL3000-2DH35-8AA0	-
6SL3310-1GF35-8AA3	6SL3300-1AF32-5BA0	6SL3000-1BF32-5AA0	6SL3000-2AH35-8AA0	6SL3000-2DH35-8AA0	-
6SL3310-1GF37-4AA3	6SL3300-1AF32-5BA0	6SL3000-1BF32-5AA0	6SL3000-2AH38-1AA0	6SL3000-2DH38-1AA0	-
6SL3310-1GF38-1AA3	6SL3300-1AF32-5BA0	6SL3000-1BF32-5AA0	6SL3000-2AH38-1AA0	6SL3000-2DH38-1AA0	-
6SL3310-1GH28-5AA3	6SL3300-1AH31-3AA0	6SL3000-1BH31-3AA0	6SL3000-2AH31-0AA0	6SL3000-2DH31-0AA0	-
6SL3310-1GH31-0AA3	6SL3300-1AH31-3AA0	6SL3000-1BH31-3AA0	6SL3000-2AH31-0AA0	6SL3000-2DH31-0AA0	-
6SL3310-1GH31-2AA3	6SL3300-1AH31-3AA0	6SL3000-1BH31-3AA0	6SL3000-2AH31-5AA0	6SL3000-2DH31-5AA0	-
6SL3310-1GH31-5AA3	6SL3300-1AH31-3AA0	6SL3000-1BH31-3AA0	6SL3000-2AH31-5AA0	6SL3000-2DH31-5AA0	-
6SL3310-1GH31-8AA3	6SL3300-1AH32-5AA0	6SL3000-1BH32-5AA0	6SL3000-2AH31-8AA0	6SL3000-2DH32-2AA0	-
6SL3310-1GH32-2AA3	6SL3300-1AH32-5AA0	6SL3000-1BH32-5AA0	6SL3000-2AH32-4AA0	6SL3000-2DH32-2AA0	-
6SL3310-1GH32-6AA3	6SL3300-1AH32-5AA0	6SL3000-1BH32-5AA0	6SL3000-2AH32-6AA0	6SL3000-2DH33-3AA0	-
6SL3310-1GH33-3AA3	6SL3300-1AH32-5AA0	6SL3000-1BH32-5AA0	6SL3000-2AH33-6AA0	6SL3000-2DH33-3AA0	-
6SL3310-1GH34-1AA3	6SL3300-1AH32-5BA0	6SL3000-1BH32-5AA0	6SL3000-2AH34-5AA0	6SL3000-2DH34-1AA0	-
6SL3310-1GH34-7AA3	6SL3300-1AH32-5BA0	6SL3000-1BH32-5AA0	6SL3000-2AH34-7AA0	6SL3000-2DH35-8AA0	-
6SL3310-1GH35-8AA3	6SL3300-1AH32-5BA0	6SL3000-1BH32-5AA0	6SL3000-2AH35-8AA0	6SL3000-2DH35-8AA0	-
6SL3310-1GH37-4AA3	6SL3300-1AH32-5BA0	6SL3000-1BH32-5AA0	6SL3000-2AH38-1AA0	6SL3000-2DH38-1AA0	-
6SL3310-1GH38-1AA3	6SL3300-1AH32-5BA0	6SL3000-1BH32-5AA0	6SL3000-2AH38-1AA0	6SL3000-2DH38-1AA0	-

** Fusíveis ultrarrápidos SITOP, classe gR (proteção de semicondutores, atuação na sobrecarga e curto-circuito)

SINAMICS - Conversores de frequência

Tabela de opcionais

SINAMICS DCM			SINAMICS DCM		
Código	Reator de comutação 3CA	Reator de comutação 1CA	Código	Reator de comutação 3CA	Reator de comutação 1CA
6RA8025-6DS22-0AA0	-	6RX1800-4DE02	6RA8025-6DV62-0AA0	-	6RX1800-4DE02
6RA8028-6DS22-0AA0	-	6RX1800-4DE02	6RA8028-6DV62-0AA0	-	6RX1800-4DE02
6RA8031-6DS22-0AA0	-	6RX1800-4DE02	6RA8031-6DV62-0AA0	-	6RX1800-4DE02
6RA8075-6DS22-0AA0	-	6RX1800-4DE03	6RA8075-6DV62-0AA0	-	6RX1800-4DE03
6RA8078-6DS22-0AA0	-	6RX1800-4DE03	6RA8078-6DV62-0AA0	-	6RX1800-4DE03
6RA8081-6DS22-0AA0	-	6RX1800-4DE04	6RA8081-6DV62-0AA0	-	6RX1800-4DE04
6RA8085-6DS22-0AA0	-	6RX1800-4DE04	6RA8085-6DV62-0AA0	-	6RX1800-4DE04
6RA8087-6DS22-0AA0	-	6RX1800-4DE05	6RA8087-6DV62-0AA0	-	6RX1800-4DE05
6RA8091-6DS22-0AA0	-	6RX1800-4DE06	6RA8091-6DV62-0AA0	-	6RX1800-4DE06
6RA8093-4DS22-0AA0	-	6RX1800-4DE06	6RA8093-4DV62-0AA0	-	6RX1800-4DE06
6RA8095-4DS22-0AA0	-	6RX1800-4DE06	6RA8095-4DV62-0AA0	-	6RX1800-4DE06
6RA8098-4DS22-0AA0	-	6RX1800-4DE06	6RA8098-4DV62-0AA0	-	6RX1800-4DE06
6RA8025-6FS22-0AA0	6RX1800-4DK02	6RX1800-4DE02	6RA8013-6FV62-0AA0	6RX1800-4DK00	6RX1800-4DE00
6RA8028-6FS22-0AA0	6RX1800-4DK03	6RX1800-4DE02	6RA8018-6FV62-0AA0	6RX1800-4DK01	6RX1800-4DE01
6RA8031-6FS22-0AA0	6RX1800-4DK04	6RX1800-4DE02	6RA8025-6FV62-0AA0	6RX1800-4DK02	6RX1800-4DE02
6RA8075-6FS22-0AA0	6RX1800-4DK05	6RX1800-4DE03	6RA8028-6FV62-0AA0	6RX1800-4DK03	6RX1800-4DE02
6RA8078-6FS22-0AA0	6RX1800-4DK06	6RX1800-4DE03	6RA8031-6FV62-0AA0	6RX1800-4DK04	6RX1800-4DE02
6RA8082-6FS22-0AA0	6RX1800-4DK08	6RX1800-4DE04	6RA8075-6FV62-0AA0	6RX1800-4DK05	6RX1800-4DE03
6RA8085-6FS22-0AA0	6RX1800-4DK10	6RX1800-4DE04	6RA8078-6FV62-0AA0	6RX1800-4DK06	6RX1800-4DE03
6RA8087-6FS22-0AA0	6RX1800-4DK11	6RX1800-4DE05	6RA8082-6FV62-0AA0	6RX1800-4DK08	6RX1800-4DE04
6RA8091-6FS22-0AA0	6RX1800-4DK12	6RX1800-4DE06	6RA8085-6FV62-0AA0	6RX1800-4DK10	6RX1800-4DE04
6RA8025-6GS22-0AA0	6RX1800-4FK02	6RX1800-4DE02	6RA8087-6FV62-0AA0	6RX1800-4DK11	6RX1800-4DE05
6RA8031-6GS22-0AA0	6RX1800-4FK04	6RX1800-4DE02	6RA8091-6FV62-0AA0	6RX1800-4DK12	6RX1800-4DE06
6RA8075-6GS22-0AA0	6RX1800-4FK05	6RX1800-4DE03	6RA8025-6GV62-0AA0	6RX1800-4FK02	6RX1800-4DE02
6RA8081-6GS22-0AA0	6RX1800-4FK07	6RX1800-4DE04	6RA8031-6GV62-0AA0	6RX1800-4FK04	6RX1800-4DE02
6RA8085-6GS22-0AA0	6RX1800-4FK10	6RX1800-4DE04	6RA8075-6GV62-0AA0	6RX1800-4FK05	6RX1800-4DE03
6RA8087-6GS22-0AA0	6RX1800-4FK11	6RX1800-4DE05	6RA8081-6GV62-0AA0	6RX1800-4FK07	6RX1800-4DE04
6RA8090-6GS22-0AA0	6RX1800-4FK13	6RX1800-4DE06	6RA8085-6GV62-0AA0	6RX1800-4FK10	6RX1800-4DE04
6RA8093-4GS22-0AA0	6RX1800-4FK15	6RX1800-4DE06	6RA8087-6GV62-0AA0	6RX1800-4FK12	6RX1800-4DE05
6RA8095-4GS22-0AA0	6RX1800-4FK16	6RX1800-4DE06	6RA8085-6GV62-0AA0	6RX1800-4FK13	6RX1800-4DE06
6RA8096-4GS22-0AA0	6RX1800-4FK17	6RX1800-4DE06	6RA8093-4GV62-0AA0	6RX1800-4FK15	6RX1800-4DE06
6RA8097-4GS22-0AA0	6RX1800-4FK18	6RX1800-4DE06	6RA8095-4GV62-0AA0	6RX1800-4FK16	6RX1800-4DE06
6RA8086-6KS22-0AA0	6RX1800-4GK05	6RX1800-4DE05	6RA8096-4GV62-0AA0	6RX1800-4FK17	6RX1800-4DE06
6RA8090-6KS22-0AA0	6RX1800-4GK10	6RX1800-4DE06	6RA8097-4GV62-0AA0	6RX1800-4FK18	6RX1800-4DE06
6RA8093-4KS22-0AA0	6RX1800-4GK12	6RX1800-4DE06	6RA8086-6KV62-0AA0	6RX1800-4GK06	6RX1800-4DE05
6RA8095-4KS22-0AA0	6RX1800-4GK14	6RX1800-4DE06	6RA8090-6KV62-0AA0	6RX1800-4GK10	6RX1800-4DE06
6RA8097-4KS22-0AA0	6RX1800-4GK16	6RX1800-4DE06	6RA8093-4KV62-0AA0	6RX1800-4GK12	6RX1800-4DE06
6RA8088-6LS22-0AA0	6RX1800-4KK02	6RX1800-4DE06	6RA8095-4KV62-0AA0	6RX1800-4GK14	6RX1800-4DE06
6RA8093-4LS22-0AA0	6RX1800-4KK04	6RX1800-4DE06	6RA8097-4KV62-0AA0	6RX1800-4GK16	6RX1800-4DE06
6RA8095-4LS22-0AA0	6RX1800-4KK05	6RX1800-4DE06	6RA8088-6LV62-0AA0	6RX1800-4KK02	6RX1800-4DE06
6RA8096-4MS22-0AA0	6RX1800-4LK03	6RX1800-4DE06	6RA8093-4LV62-0AA0	6RX1800-4KK04	6RX1800-4DE06
6RA8013-6DV62-0AA0	-	6RX1800-4DE00	6RA8095-4LV62-0AA0	6RX1800-4KK05	6RX1800-4DE06
6RA8018-6DV62-0AA0	-	6RX1800-4DE01	6RA8096-4MV62-0AA0	6RX1800-4LK03	6RX1800-4DE06

SINAMICS DCM - Opcionais e acessórios		
Produto	Código Z+	Código
CUD standard	(standard)	6RY1803-0AA00-0AA1 (envernizado) 6RY1803-0AA20-0AA1 (não envernizado)
CUD advanced	G00	
Placa de comunicação CBE20	G20	
Cartão de memória	S01	
Seção de potência de campo 1Q	(standard)	
Seção de potência de campo 2Q	L11	
Sem seção de potência de campo	L10	
Seção de potência de campo em 85 A	L85	
Ventilador standard	(standard)	
Sem ventilador	L20	
Ventilador de conexão monofásica	L21	
Alimentação eletrônica para conexões em 24 V CC	L05	
Armadura de alimentação do circuito com baixa tensão 10 a 50 V	L04	6RY1803-0AB05
Módulo de terminais	G63	
PCBs envernizados	M08	
Barramento níquelado revestido por cobre	M10	
Sensor externo de temperatura do ambiente	L15	
Chave para controle de topologia serie/paralelo	S50	
Garantia estendida para defeitos	Q80...Q85	

SINAMICS DCM - Opcionais e acessórios	
Produto	Código
AOP30	6SL3055-0AA00-4CA5
Módulo de sensor SMC30	6SL3055-0AA00-5CA2
Módulo terminal TM15	6SL3055-0AA00-3FA0
Módulo terminal TM31	6SL3055-0AA00-3AA1
Módulo terminal TM150	6SL3055-0AA00-3LA0
Kit de montagem para grau de proteção IP20	
- 15 a 30 (A)	6RX1800-0MA00
- 60 a 280 (A)	6RX1800-0MA01
- 400 a 600 (A)	6RX1800-0MA02
- 720 a 850 (A)	6RX1800-0MA03

Conversores de Interface

Norma

3RS70 - Conversores de sinal analógico - SIRIUS						
	Entrada	Saída	Tensão	Parafuso	Mola	
	3 vias					
	0 – 10 V	0 – 10 V	24 V AC/DC	3RS7000-1AE00	3RS7000-2AE00	
		0 – 20 mA		3RS7000-1CE00	3RS7000-2CE00	
		4 – 20 mA		3RS7000-1DE00	3RS7000-2DE00	
	0 – 20 mA	0 – 10 V	24 V AC/DC	3RS7002-1AE00	3RS7002-2AE00	
		0 – 20 mA		3RS7002-1CE00	3RS7002-2CE00	
		4 – 20 mA		3RS7002-1DE00	3RS7002-2DE00	
	4 – 20 mA	0 – 10 V	24 V AC/DC	3RS7003-1AE00	3RS7003-2AE00	
		0 – 20 mA		3RS7003-1CE00	3RS7003-2CE00	
		4 – 20 mA		3RS7003-1DE00	3RS7003-2DE00	
	Conversor de multi-faixas					
	0 – 10 V	0 – 10 V	24 V AC/DC	3RS7005-1FE00	3RS7005-2FE00	
	0 – 20 mA	0 – 20 mA	24 – 240 V AC/DC	3RS7005-1FW00	3RS7005-2FW00	
	4 – 20 mA	4 – 20 mA				
	0 – 10 V	0 – 50 Hz	24 V AC/DC	3RS7005-1KE00	3RS7005-2KE00	
0 – 20 mA	0 – 100 Hz	24 – 240 V AC/DC	3RS7005-1KW00	3RS7005-2KW00		
4 – 20 mA	0 – 1 kHz					
	0 – 10 kHz					
Conversor de interface universal - com 16 faixas de entrada e 3 saídas						
0 – 60 mV	0 – 10 V	24 V AC/DC	3RS7006-1FE00	3RS7006-2FE00		
0 – 100 mV	0 – 20 mA	24 – 240 V AC/DC	3RS7006-1FW00	3RS7006-2FW00		
0 – 300 mV	4 – 20 mA					
0 – 500 mV						
0 – 1 V						
0 – 2 V						
0 – 5 V						
0 – 10 V						
2 – 10 V						
0 – 20 V						
0 – 5 mA						
0 – 10 mA						
+/-5 mA						
+/-20 mA						
0 – 20 mA						
4 – 20 mA						

Disjuntores-motor 3RV1 SIRIUS

Manobra e proteção de motores

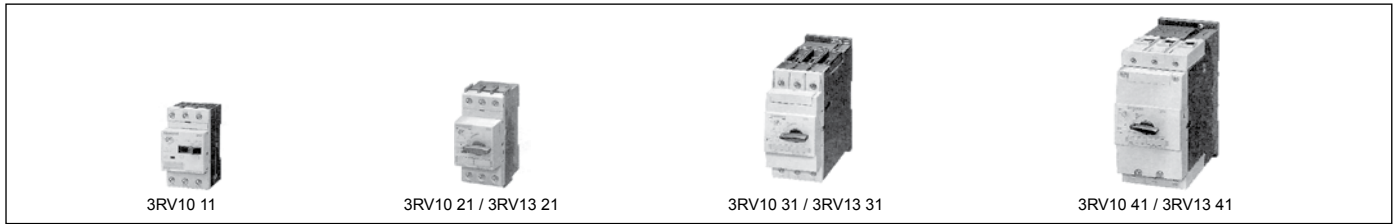

Motores trifásicos Potências máximas AC-2 / AC-3, em				Disjuntores tripolares									
220 V (cv / kW)	380 V (cv / kW)	440 V (cv / kW)	Corrente nominal máxima In (A)	Corrente Ajuste (A)	In ¹⁾ (A)	Tipo (Classe 10) Proteções Tamanho S00 sobrecarga e curto-circuito	Tamanho S0 sobrecarga e curto-circuito	curto-circuito ²⁾	Tamanho S2 sobrecarga e curto-circuito	curto-circuito ²⁾	Tamanho S3 sobrecarga e curto-circuito	curto-circuito ²⁾	
-	-	-	-	0,11 - 0,16	0,16	3RV10 11-0AA10	3RV10 21-0AA10	3RV13 21-0AC10	-	-	-	-	
-	-	-	-	0,14 - 0,2	0,2	3RV10 11-0BA10	3RV10 21-0BA10	3RV13 21-0BC10	-	-	-	-	
-	-	-	-	0,18 - 0,25	0,25	3RV10 11-0CA10	3RV10 21-0CA10	3RV13 21-0CC10	-	-	-	-	
-	-	-	-	0,22 - 0,32	0,32	3RV10 11-0DA10	3RV10 21-0DA10	3RV13 21-0DC10	-	-	-	-	
-	-	-	-	0,28 - 0,4	0,4	3RV10 11-0EA10	3RV10 21-0EA10	3RV13 21-0EC10	-	-	-	-	
-	0,16 / 0,12	0,16 / 0,12	0,5	0,35 - 0,5	0,5	3RV10 11-0FA10	3RV10 21-0FA10	3RV13 21-0FC10	-	-	-	-	
-	-	0,25 / 0,18	0,6	0,45 - 0,63	0,63	3RV10 11-0GA10	3RV10 21-0GA10	3RV13 21-0GC10	-	-	-	-	
0,16 / 0,12	0,25 / 0,18	0,33 / 0,25	0,8	0,55 - 0,8	0,8	3RV10 11-0HA10	3RV10 21-0HA10	3RV13 21-0HC10	-	-	-	-	
-	0,33 / 0,25	-	0,9	0,7 - 1	1	3RV10 11-0JA10	3RV10 21-0JA10	3RV13 21-0JC10	-	-	-	-	
0,25 / 0,18	0,5 / 0,37	0,5 / 0,37	1,2	0,9 - 1,25	1,25	3RV10 11-0KA10	3RV10 21-0KA10	3RV13 21-0KC10	-	-	-	-	
0,33 / 0,25	0,75 / 0,55	0,75 / 0,55	1,6	1,1 - 1,6	1,6	3RV10 11-1AA10	3RV10 21-1AA10	3RV13 21-1AC10	-	-	-	-	
-	1 / 0,75	1 / 0,75	2	1,4 - 2	2	3RV10 11-1BA10	3RV10 21-1BA10	3RV13 21-1BC10	-	-	-	-	
0,5 / 0,37	-	1,5 / 1,1	2,4	1,8 - 2,5	2,5	3RV10 11-1CA10	3RV10 21-1CA10	3RV13 21-1CC10	-	-	-	-	
0,75 / 0,55	1,5 / 1,1	2 / 1,5	3	2,2 - 3,2	3,2	3RV10 11-1DA10	3RV10 21-1DA10	3RV13 21-1DC10	-	-	-	-	
1 / 0,75	2 / 1,5	-	4	2,8 - 4	4	3RV10 11-1EA10	3RV10 21-1EA10	3RV13 21-1EC10	-	-	-	-	
1,5 / 1,1	3 / 2,2	3 / 2,2	5	3,5 - 5	5	3RV10 11-1FA10	3RV10 21-1FA10	3RV13 21-1FC10	-	-	-	-	
-	-	4 / 3	5,8	4,5 - 6,3	6,3	3RV10 11-1GA10	3RV10 21-1GA10	3RV13 21-1GC10	-	-	-	-	
2 / 1,5	4 / 3	5 / 3,7	7	5,5 - 8	8	3RV10 11-1HA10	3RV10 21-1HA10	3RV13 21-1HC10	-	-	-	-	
3 / 2,2	5 / 3,7	6 / 4,5	9	7 - 10	10	3RV10 11-1JA10	3RV10 21-1JA10	3RV13 21-1JC10	-	-	-	-	
4 / 3	7,5 / 5,5	7,5 / 5,5	12	9 - 12	12,5	3RV10 11-1KA10	-	-	-	-	-	-	
-	-	-	-	9 - 12,5	12,5	-	3RV10 21-1KA10	3RV13 21-1KC10	-	-	-	-	
6 / 4,5	10 / 7,5	12,5 / 9	16	11 - 16	16	-	3RV10 21-4AA10	3RV13 21-4AC10	3RV10 31-4AA10	3RV13 31-4AC10	-	-	
-	12,5 / 9	15 / 11	19	14 - 20	20	-	3RV10 21-4BA10	3RV13 21-4BC10	3RV10 31-4BA10	3RV13 31-4BC10	-	-	
7,5 / 5,5	-	-	21	17 - 22	22	-	3RV10 21-4CA10	3RV13 21-4CC10	-	-	-	-	
-	15 / 11	-	25	20 - 25	25	-	3RV10 21-4DA10	3RV13 21-4DC10	-	-	-	-	
-	-	-	-	18 - 25	25	-	-	-	3RV10 31-4DA10	3RV13 31-4DC10	-	-	
12,5 / 9	20 / 15	25 / 18,5	32	22 - 32	32	-	-	-	3RV10 31-4EA10	3RV13 31-4EC10	-	-	
15 / 11	25 / 18,5	30 / 22	40	28 - 40	40	-	-	-	3RV10 31-4FA10	3RV13 31-4FC10	3RV10 41-4FA10	3RV13 41-4FC10	
-	30 / 22	-	43	36 - 45	45	-	-	-	3RV10 31-4GA10	3RV13 31-4GC10	-	-	
20 / 15	-	40 / 30	50	40 - 50	50	-	-	-	3RV10 31-4HA10	3RV13 31-4HC10	-	-	
-	-	-	-	36 - 50	50	-	-	-	-	-	3RV10 41-4HA10	3RV13 41-4HC10	
25 / 18,5	40 / 30	50 / 37	63	45 - 63	63	-	-	-	-	-	3RV10 41-4JA10	3RV13 41-4JC10	
30 / 22	50 / 37	60 / 45	75	57 - 75	75	-	-	-	-	-	3RV10 41-4KA10	3RV13 41-4KC10	
-	60 / 45	-	85	70 - 90	90	-	-	-	-	-	3RV10 41-4LA10	3RV13 41-4LC10	
-	-	75 / 55	90	80 - 100	100	-	-	-	-	-	3RV10 41-4MA10	3RV13 41-4MC10	

Disjuntores	3RV10 11	3RV10 21 / 3RV13 21	3RV10 31 / 3RV13 31	3RV10 41 / 3RV13 41
Corrente nominal (A)	12	25	50	100
Corrente máxima de interrupção IEC 60947 Icu	In até 1,6A	In até 6,3A	In até 20 A	In até 63 A
220V (kA)	100	100	100	100
380V (kA)	100	100	50	50
440/460V (kA)	100	50	50	50
500V (kA)	100	10	12	8

Disjuntores	Dimensões		
	L	H	P
3RV1 11	45	89	75
3RV1 21	45	97	96
3RV1 31	55	140	149
3RV1 41	70	165	174

Acessórios ³⁾			
Descrição	Disjuntores	Tipo	Descrição
Bloco de contato auxiliar frontal 1NAF (comutador) frontal 1NA + 1NF lateral (lado esquerdo) 1NA + 1NF	3RV1□11 a 3RV1□41	3RV19 01-1D 3RV19 01-1E 3RV19 01-1A	Bobinas de mínima tensão (lado direito) 240 VCA / 60 Hz
Bloco de contato de alarme (lado esquerdo) 1NA + 1NF (dois pares)	3RV1□21 a 3RV1□41	3RV19 21-1M	Bobina de desligamento à distância (lado direito) 90 - 100VCA (lado esquerdo) 210 - 240VCA
Acionamento rotativo externo - IP 65 (travamento com a porta do painel e bloqueio da manopla por cadeado)			Disjuntor em posição vertical Eixo prolongador 130 mm Eixo prolongador 330 mm
			Disjuntor em posição horizontal Eixo prolongador 130 mm Eixo prolongador 330 mm

1) Valores de In para disjuntores 3RV13

2) Disjuntores para combinações de partida com contator e relé de sobrecarga

3) Estão disponíveis ampla gama de acessórios, consulte catálogo do produto.



Disjuntores-motor SIRIUS Innovations

Motores trifásicos Potências máximas AC-2 / AC-3, 60 Hz em				Disjuntores tripolares conexão por parafuso (Classe 10)				Dimensões (em mm)		
220 V (cv / kW)	380 V (cv / kW)	440 V (cv / kW)	Corrente nominal máxima (A)	Ajuste de sobrecarga (A)	In ²⁾ (A)	Tipo Sobrecarga e curto-circuito	Curto-circuito ³⁾	L	H	P
-	-	-	0,16	0,11 - 0,16	0,16	3RV20 11-0AA10	3RV23 11-0AC10	45	97	91
-	-	-	0,20	0,14 - 0,2	0,20	3RV20 11-0BA10	3RV23 11-0BC10	45	97	91
-	-	-	0,25	0,18 - 0,25	0,25	3RV20 11-0CA10	3RV23 11-0CC10	45	97	91
-	-	-	0,32	0,22 - 0,32	0,32	3RV20 11-0DA10	3RV23 11-0DC10	45	97	91
-	-	-	0,39	0,28 - 0,4	0,40	3RV20 11-0EA10	3RV23 11-0EC10	45	97	91
-	0,16 / 0,13	0,16 / 0,13	0,39	0,28 - 0,4	0,40	3RV20 11-0EA10	3RV23 11-0EC10	45	97	91
-	0,16 / 0,13	0,25 / 0,18	0,47	0,35 - 0,5	0,50	3RV20 11-0FA10	3RV23 11-0FC10	45	97	91
-	0,25 / 0,18	0,25 / 0,18	0,54	0,45 - 0,63	0,63	3RV20 11-0GA10	3RV23 11-0GC10	45	97	91
0,16 / 0,13	0,33 / 0,25	0,33 / 0,25	0,75	0,55 - 0,8	0,80	3RV20 11-0HA10	3RV23 11-0HC10	45	97	91
0,25 / 0,18	0,33 / 0,25	0,5 / 0,37	0,94	0,7 - 1	1,00	3RV20 11-0JA10	3RV23 11-0JC10	45	97	91
0,25 / 0,18	0,5 / 0,37	0,5 / 0,37	1,08	0,9 - 1,25	1,25	3RV20 11-0KA10	3RV23 11-0KC10	45	97	91
0,33 / 0,25	0,75 / 0,55	0,75 / 0,55	1,60	1,1 - 1,6	1,60	3RV20 11-1AA10	3RV23 11-1AC10	45	97	91
0,5 / 0,37	1 / 0,75	1 / 0,75	1,87	1,4 - 2	2,00	3RV20 11-1BA10	3RV23 11-1BC10	45	97	91
0,5 / 0,37	1 / 0,75	1,5 / 1,1	2,46	1,8 - 2,5	2,50	3RV20 11-1CA10	3RV23 11-1CC10	45	97	91
-	1,5 / 1,1	1,5 / 1,1	3,11	2,2 - 3,2	3,20	3RV20 11-1DA10	3RV23 11-1DC10	45	97	91
1 / 0,75	2 / 1,5	2 / 1,5	3,60	2,8 - 4	4,00	3RV20 11-1EA10	3RV23 11-1EC10	45	97	91
1,5 / 1,1	2 / 1,5	3 / 2,2	4,94	3,5 - 5	5,00	3RV20 11-1FA10	3RV23 11-1FC10	45	97	91
1,5 / 1,1	3 / 2,2	4 / 3	6,24	4,5 - 6,3	6,30	3RV20 11-1GA10	3RV23 11-1GC10	45	97	91
2 / 1,5	4 / 3	5 / 3,7	8,00	5,5 - 8	8,00	3RV20 11-1HA10	3RV23 11-1HC10	45	97	91
3 / 2,2	5 / 3,7	6 / 4,5	9,76	7 - 10	10,00	3RV20 11-1JA10	3RV23 11-1JC10	45	97	91
4 / 3	7,5 / 5,5	7,5 / 5,5	12,20	9 - 12,5	12,50	3RV20 11-1KA10	3RV23 11-1KC10	45	97	91
5 / 3,7	10 / 7,5	10 / 7,5	15,70	11 - 16	16,00	3RV20 11-4AA10	3RV23 11-4AC10	45	97	91
6 / 4,5	12,5 / 9	12,5 / 9	19,60	14 - 20	20,00	3RV20 21-4BA10	3RV23 21-4BC10	45	97	91
7,5 / 5,5	15 / 11	15 / 11	21,30	17 - 22	22,00	3RV20 21-4CA10	3RV23 21-4CC10	45	97	91,8
10 / 7,5	15 / 11	20 / 15	24,50	20 - 25	25,00	3RV20 21-4DA10	3RV23 21-4DC10	45	97	91,8
10 / 7,5	-	20 / 15	24,50	23 - 28	28,00	3RV20 21-4NA10	3RV23 21-4NC10	45	97	91,8
12,5 / 9	20 / 15	25 / 18,5	30,80	27 - 32	32,00	3RV20 21-4EA10	3RV23 21-4EC10	45	97	91,8
12,5 / 9	25 / 18,5	25 / 18,5	35,30	30 - 36	36,00	3RV20 21-4PA10	3RV23 21-4PC10	45	97	91,8
15 / 11	25 / 18,5	30 / 22	37,60	34 - 40	40,00	3RV20 21-4FA10	3RV23 21-4FC10	45	97	91,8

Motores trifásicos Potências máximas AC-2 / AC-3, 60 Hz em				Disjuntores tripolares conexão por mola (Classe 10)				Dimensões (em mm)		
220 V (cv / kW)	380 V (cv / kW)	440 V (cv / kW)	Corrente nominal máxima (A)	Ajuste de sobrecarga (A)	In ²⁾ (A)	Tipo Sobrecarga e curto-circuito	Curto-circuito ³⁾	L	H	P
-	-	-	0,16	0,11 - 0,16	0,16	3RV20 11-0AA20	3RV23 11-0AC20	45	109	91
-	-	-	0,20	0,14 - 0,2	0,20	3RV20 11-0BA20	3RV23 11-0BC20	45	109	91
-	-	-	0,25	0,18 - 0,25	0,25	3RV20 11-0CA20	3RV23 11-0CC20	45	109	91
-	-	-	0,32	0,22 - 0,32	0,32	3RV20 11-0DA20	3RV23 11-0DC20	45	109	91
-	-	-	0,39	0,28 - 0,4	0,40	3RV20 11-0EA20	3RV23 11-0EC20	45	109	91
-	0,16 / 0,13	0,16 / 0,13	0,39	0,28 - 0,4	0,40	3RV20 11-0EA20	3RV23 11-0EC20	45	109	91
-	0,16 / 0,13	0,25 / 0,18	0,47	0,35 - 0,5	0,50	3RV20 11-0FA20	3RV23 11-0FC20	45	109	91
-	0,25 / 0,18	0,25 / 0,18	0,54	0,45 - 0,63	0,63	3RV20 11-0GA20	3RV23 11-0GC20	45	109	91
0,16 / 0,13	0,33 / 0,25	0,33 / 0,25	0,75	0,55 - 0,8	0,80	3RV20 11-0HA20	3RV23 11-0HC20	45	109	91
0,25 / 0,18	0,33 / 0,25	0,5 / 0,37	0,94	0,7 - 1	1,00	3RV20 11-0JA20	3RV23 11-0JC20	45	109	91
0,25 / 0,18	0,5 / 0,37	0,5 / 0,37	1,08	0,9 - 1,25	1,25	3RV20 11-0KA20	3RV23 11-0KC20	45	109	91
0,33 / 0,25	0,75 / 0,55	0,75 / 0,55	1,60	1,1 - 1,6	1,60	3RV20 11-1AA20	3RV23 11-1AC20	45	109	91
0,5 / 0,37	1 / 0,75	1 / 0,75	1,87	1,4 - 2	2,00	3RV20 11-1BA20	3RV23 11-1BC20	45	109	91
0,5 / 0,37	1 / 0,75	1,5 / 1,1	2,46	1,8 - 2,5	2,50	3RV20 11-1CA20	3RV23 11-1CC20	45	109	91
-	1,5 / 1,1	1,5 / 1,1	3,11	2,2 - 3,2	3,20	3RV20 11-1DA20	3RV23 11-1DC20	45	109	91
1 / 0,75	2 / 1,5	2 / 1,5	3,60	2,8 - 4	4,00	3RV20 11-1EA20	3RV23 11-1EC20	45	109	91
1,5 / 1,1	2 / 1,5	3 / 2,2	4,94	3,5 - 5	5,00	3RV20 11-1FA20	3RV23 11-1FC20	45	109	91
1,5 / 1,1	3 / 2,2	4 / 3	6,24	4,5 - 6,3	6,30	3RV20 11-1GA20	3RV23 11-1GC20	45	109	91
2 / 1,5	4 / 3	5 / 3,7	8,00	5,5 - 8	8,00	3RV20 11-1HA20	3RV23 11-1HC20	45	109	91
3 / 2,2	5 / 3,7	6 / 4,5	9,76	7 - 10	10,00	3RV20 11-1JA20	3RV23 11-1JC20	45	109	91
4 / 3	7,5 / 5,5	7,5 / 5,5	12,20	9 - 12,5	12,50	3RV20 11-1KA20	3RV23 11-1KC20	45	109	91
5 / 3,7	10 / 7,5	10 / 7,5	15,70	11 - 16	16,00	3RV20 11-4AA20	3RV23 11-4AC20	45	109	91
6 / 4,5	12,5 / 9	12,5 / 9	19,60	14 - 20	20,00	3RV20 21-4BA20	3RV23 21-4BC20	45	119	91,8
7,5 / 5,5	15 / 11	15 / 11	21,30	17 - 22	22,00	3RV20 21-4CA20	3RV23 21-4CC20	45	119	91,8
10 / 7,5	15 / 11	20 / 15	24,50	20 - 25	25,00	3RV20 21-4DA20	3RV23 21-4DC20	45	119	91,8
10 / 7,5	-	20 / 15	24,50	23 - 28	28,00	3RV20 21-4NA20	3RV23 21-4NC20	45	119	91,8
12,5 / 9	20 / 15	25 / 18,5	30,80	27 - 32	32,00	3RV20 21-4EA20	3RV23 21-4EC20	45	119	91,8



Corrente máxima de interrupção em curto-circuito (conforme ABNT NBR IEC 60947)									
Conexão por parafuso e por mola									
Icu nas tensões	Para corrente nominal In até								
	1,6A	3,2A	6,3A	12,5A	16A	28A	32A	40A	
220V (kA)	100	100	100	100	100	100	100	100	
380V (kA)	100	100	100	100	55	55	55	20	
440/460V (kA)	100	100	100	50	50	50	30	12	
500V (kA)	100	100	100	42	10	10	10	6	
690V (kA)	100	10	6	6	6	4	4	3	

Acessórios ⁴⁾									
		Tipo de conexão		Por parafuso		Por mola			
Bloco de contato auxiliar	Frontal 1NAF Frontal 1NA + 1NF Lateral (esquerdo) 1NA + 1NF	3RV29 01-1D 3RV29 01-1E 3RV29 01-1A	-	3RV29 01-2E 3RV29 01-2A					
Bloco de contato de alarme	Lateral (esquerdo) 1NA + 1NF (2 pares)	3RV29 21-1M	3RV29 21-2M						
Bobina de mínima tensão	Lateral (direito) - 240V/60Hz	3RV29 02-1AP0	3RV29 02-2AP0						
Bobina de desligamento à distância	Lateral (direito) - 90...110V/50-60Hz Lateral (direito) - 110...240V/50-60Hz	3RV29 02-1DF0 3RV29 02-1DP0	3RV29 02-2DF0 3RV29 02-2DP0						
Acionamento rotativo externo IP65	Disjuntor em posição vertical (eixo prolongador 130mm) Disjuntor em posição vertical (eixo prolongador 330mm) Disjuntor em posição horizontal (eixo prolongador 130mm) Disjuntor em posição horizontal (eixo prolongador 330mm)								
Elemento de interligação entre disjuntor e contator ⁵⁾	Disjuntor 3RV2.1/3RV2.2 Disjuntor 3RV2.1/3RV2.2 Disjuntor 3RV2.1/3RV2.2	Contator 3RT2.1 (CA/CC) Contator 3RT2.2 (CA) Contator 3RT2.2 (CC)	3RA19 21-1DA00 3RA29 21-1AA00 3RA29 21-1BA00	Disjuntor 3RV2.1 Disjuntor 3RV2.2 Disjuntor 3RV2.2	Contator 3RT2.1 (CA/CC) Contator 3RT2.2 (CA) Contator 3RT2.2 (CC)				

1) Tabela orientativa, baseada em motores Siemens, 4 pólos. Os valores de potência e corrente poderão sofrer alterações entre fabricantes. Consulte catálogo correspondente.
 2) Valores de corrente nominal para disjuntores só magnéticos 3RV23.
 3) Disjuntores para combinações de partidas com contadores e relés de sobrecarga.
 4) Outros acessórios estão disponíveis no catálogo.
 5) Os elementos de interligação para disjuntores não podem ser usados para os modelos 3RV2. 21-4PA1 e 3RV2. 21-4FA1 (possível somente até In=37A).

Disjuntores em caixa moldada 3VA10

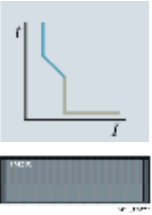
Proteção em instalações elétricas

	Tipo / polos		Disjuntor 3VA10 3 polos		
	Tensão nominal de utilização - U _e		690 VCA 600 VCC		
	Capacidade nominal de interrupção ABNT NBR IEC 60947-2 I _{cu} = I _{cs}		220 VCA - até 55kA 380 VCA - até 36 kA 440 VCA - até 25 kA		250 VCC (2 polos em série) - até 55 kA ¹⁾ 500 VCC (3 polos em série) - até 55 kA ¹⁾
	Disjuntores tripolares com disparador termomagnético, função LI, sobrecarga e curto-circuito fixo, TM210 FTFM				
	Corrente nominal I _n (A)	Disparador de sobrecarga I _n (A) - Fixo	Disparador de curto-circuito I _n (A) - Fixo	Código do disjuntor	Dimensões (mm)  A = 76,2 B = 130 C = 70 D = 88
	16	16	320	3VA10 96 - □ ED3□- 0AA0	
	20	20	320	3VA10 20 - □ ED3□- 0AA0	
	25	25	320	3VA10 25 - □ ED3□- 0AA0	
	32	32	320	3VA10 32 - □ ED3□- 0AA0	
	40	40	400	3VA10 40 - □ ED3□- 0AA0	
	50	50	500	3VA10 50 - □ ED3□- 0AA0	
	63	63	630	3VA10 63 - □ ED3□- 0AA0	
	80	80	800	3VA10 80 - □ ED3□- 0AA0	
100	100	1000	3VA10 10 - □ ED3□- 0AA0		

Capacidade nominal de interrupção (I_{cu} = I_{cs}):

Classe B - 16 kA em 380 VCA; 8 kA em 440 VCA **2**

Classe N - 25 kA em 380 VCA; 16 kA em 440 VCA **3**

Classe S - 36 kA em 380 VCA; 25 kA em 440 VCA **4**

Tipo de conexão:

para cabos **6**

com parafuso **2**



Visão panorâmica do disjuntor e acessórios ²⁾

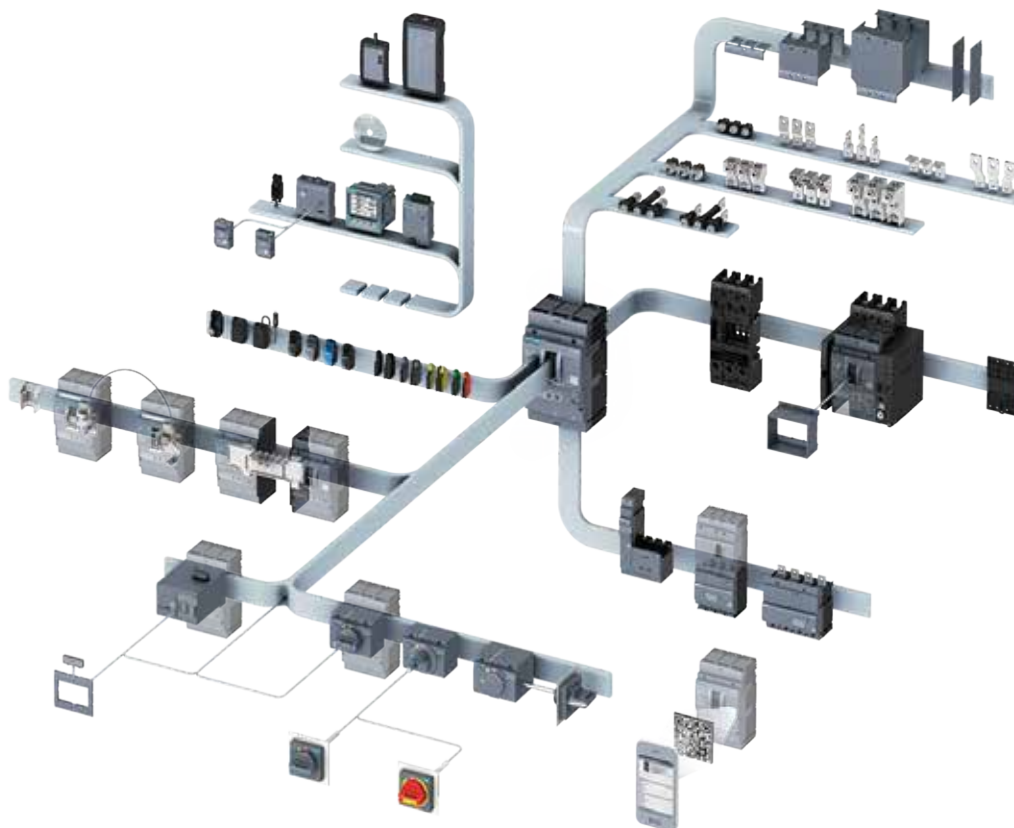

1) Para detalhes dos níveis de curto-circuito em corrente contínua vide catálogo técnico. O catálogo pode ser acessado no site www.siemens.com.br/3VA

2) Os disjuntores 3VA10 são utilizados em aplicações básicas, tendo restrição na utilização de alguns acessórios. Para o uso de acessórios que não podem ser utilizados no 3VA10, especificar o disjuntor 3VA11 ou 3VA2. Em caso de dúvida, consulte-nos.

Para mais informações (catálogos, manuais, desenhos em CAD e configurador eletrônico) acesse o site: www.siemens.com.br/3VA

Disjuntores em caixa moldada 3VA11

Proteção em instalações elétricas

	Tipo / polos	Disjuntor 3VA11 1, 2 e 3 polos		
	Tensão nominal de utilização - U _e	690 VCA 600 VCC		
	Capacidade nominal de interrupção ABNT NBR IEC 60947-2 I _{cu} = I _{cs}	220 VCA - até 100kA 380 VCA - até 70 kA 440 VCA - até 55 kA		125 VCC (1 polo) - até 25 kA ¹⁾ 250 VCC (2 polos em série) - até 100 kA ¹⁾ 500 VCC (3 polos em série) - até 100 kA ¹⁾
	Disjuntores tripolares com disparador termomagnético, proteção LI, sobrecarga e curto-circuito ajustáveis, TM240 ATAM			
	Corrente nominal I _n (A)	Disparador de sobrecarga I _r (A) - Ajustável	Disparador de curto-circuito I _c (A) - Ajustável	Código do disjuntor
	16	11 ... 16	160 ... 320	3VA11 96 - □ EF3□ - 0AA0
	20	14 ... 20	160 ... 320	3VA11 20 - □ EF3□ - 0AA0
	25	18 ... 25	160 ... 320	3VA11 25 - □ EF3□ - 0AA0
	32	22 ... 32	160 ... 320	3VA11 32 - □ EF3□ - 0AA0
	40	28 ... 40	200 ... 400	3VA11 40 - □ EF3□ - 0AA0
	50	35 ... 50	250 ... 500	3VA11 50 - □ EF3□ - 0AA0
	63	44 ... 63	315 ... 630	3VA11 63 - □ EF3□ - 0AA0
	80	56 ... 80	400 ... 800	3VA11 80 - □ EF3□ - 0AA0
	100	70 ... 100	500 ... 1000	3VA11 10 - □ EF3□ - 0AA0
	125	88 ... 125	625 ... 1250	3VA11 12 - □ EF3□ - 0AA0
	160	112 ... 160	800 ... 1600	3VA11 16 - □ EF3□ - 0AA0
	Disjuntores tripolares com disparador termomagnético, proteção LI, sobrecarga ajustável e curto-circuito fixo, TM220 ATFM			
	Corrente nominal I _n (A)	Disparador de sobrecarga I _r (A) - Ajustável	Disparador de curto-circuito I _c (A) - Fixo	Código do disjuntor
	16	11 ... 16	320	3VA11 96 - □ EE3□ - 0AA0
	20	14 ... 20	320	3VA11 20 - □ EE3□ - 0AA0
	25	18 ... 25	320	3VA11 25 - □ EE3□ - 0AA0
	32	22 ... 32	320	3VA11 32 - □ EE3□ - 0AA0
	40	28 ... 40	400	3VA11 40 - □ EE3□ - 0AA0
	50	35 ... 50	500	3VA11 50 - □ EE3□ - 0AA0
	63	44 ... 63	630	3VA11 63 - □ EE3□ - 0AA0
	80	56 ... 80	800	3VA11 80 - □ EE3□ - 0AA0
	100	70 ... 100	1000	3VA11 10 - □ EE3□ - 0AA0
	125	88 ... 125	1250	3VA11 12 - □ EE3□ - 0AA0
160	112 ... 160	1600	3VA11 16 - □ EE3□ - 0AA0	
	Disjuntores mono, bi e tripolares com disparador termomagnético, proteção LI, sobrecarga e curto-circuito fixo, TM210 FTFM			
	Corrente nominal I _n (A)	Disparador de sobrecarga I _r (A) - Fixo	Disparador de curto-circuito I _c (A) - Fixo	Código do disjuntor
	16	16	320	3VA11 96 - □ ED□□ - 0AA0
	20	20	320	3VA11 20 - □ ED□□ - 0AA0
	25	25	320	3VA11 25 - □ ED□□ - 0AA0
	32	32	320	3VA11 32 - □ ED□□ - 0AA0
	40	40	400	3VA11 40 - □ ED□□ - 0AA0
	50	50	500	3VA11 50 - □ ED□□ - 0AA0
	63	63	630	3VA11 63 - □ ED□□ - 0AA0
	80	80	800	3VA11 80 - □ ED□□ - 0AA0
	100	100	1000	3VA11 10 - □ ED□□ - 0AA0
	125	125	1250	3VA11 12 - □ ED□□ - 0AA0
160	160	1600	3VA11 16 - □ ED□□ - 0AA0	

Capacidade nominal de interrupção (I_{cu} = I_{cs}):

Classe N - 1P - 25 kA em 220 VCA; 5 kA em 380 VCA; 2 e 3P - **25 kA em 380 VCA**; 3P - 16 kA em 440 VCA **3**
 Classe S - 1P - 36 kA em 220 VCA; 6 kA em 380 VCA; 2 e 3P - **36 kA em 380 VCA**; 3P - 25 kA em 440 VCA **4**
 Classe M - 1P - 55 kA em 220 VCA; 6 kA em 380 VCA; 2 e 3P - **55 kA em 380 VCA**; 3P - 36 kA em 440 VCA **5**
 Classe H - 3P - **70 kA em 380 VCA**; 55 kA²⁾ em 440 VCA **6**

Quantidade de Polos:

- 1 polo **1**
- 2 polos **2**
- 3 polos **3**

Tipo de conexão:

para cabos **6** com parafuso **2**

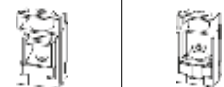

Dimensões (mm)						
	Polos	A	B	C	D	
	1 polo	25,4	130	70	88	
	2 polos	50,8	130	70	88	
	3 polos	76,2	130	70	88	

1) Para detalhes dos níveis de curto-circuito em corrente contínua vide catálogo técnico. O catálogo pode ser acessado no site www.siemens.com.br/3VA

2) Para 440 VCA, classe de interrupção H: I_n 125 A, 160 A: I_{cu} / I_{cs} = 36/36 kA.

Para mais informações (catálogos, manuais, desenhos em CAD e configurador eletrônico) acesse o site: www.siemens.com.br/3VA

Disjuntores em caixa moldada 3VA12

Proteção em instalações elétricas

	Tipo / polos		Disjuntor 3VA12 3 polos		
	Tensão nominal de utilização - U_e		690 VCA 600 VCC		
	Capacidade nominal de interrupção ABNT NBR IEC 60947-2 $I_{cu} = I_{cs}$		220 VCA - até 100kA 380 VCA - até 70 kA 440 VCA - até 36 kA		250 VCC (2 polos em série) - até 100 kA ¹⁾ 500 VCC (3 polos em série) - até 100 kA ¹⁾
	Disjuntores tripolares com disparador termomagnético, proteção LI, sobrecarga e curto-circuito ajustáveis, TM240 ATAM				
	Corrente nominal I_n (A)	Disparador de sobrecarga I_r (A) - Ajustável	Disparador de curto-circuito I_c (A) - Ajustável	Código do disjuntor	Dimensões (mm) A = 105 B = 158 C = 70 D = 88
	200	140 ... 200	1000 ... 2000	3VA12 20 - □ EF32 - 0AA0 ²⁾	
250	175 ... 250	1250 ... 2500	3VA12 25 - □ EF32 - 0AA0 ²⁾		

Capacidade nominal de interrupção ($I_{cu} = I_{cs}$):

Classe S - 36 kA em 380 VCA; 25 kA em 440 VCA; 10 kA em 500 VCA⁴⁾

Classe M - 55 kA em 380 VCA; 36 kA em 440 VCA; 15 kA em 500 VCA⁵⁾

Classe H - 70 kA em 380 VCA; 36 kA em 440 VCA; 15 kA em 500 VCA⁶⁾

Tipo de conexão²⁾

com parafuso **2**



Seccionadores em caixa moldada 3VA11 / 3VA12

Manobra em instalações elétricas

	Tipo / polos		Seccionadores 3VA11 / 3VA12 3 polos	
	Tensão nominal máxima - U_e		690 VCA 600 VCC	
	ABNT NBR IEC 60947-3			
	Seccionadores sem disparadores de sobrecorrente SD100			
	Corrente nominal de utilização I_n (A)	Código do disjuntor		Dimensões (mm)
	63	3VA11 63 - 1AA3□ - 0AA0		 3VA11 3VA12
	100	3VA11 10 - 1AA3□ - 0AA0		
	125	3VA11 12 - 1AA3□ - 0AA0		
	160	3VA11 16 - 1AA3□ - 0AA0		
	250	3VA12 25 - 1AA32- 0AA0 ²⁾		
			A 76,2 105	
			B 130 158	
			C 70 70	
			D 88 88	

Tipo de conexão:

para cabos **6**

com parafuso **2**



1) Para detalhes dos níveis de curto-circuito em corrente contínua vide catálogo técnico. O catálogo pode ser acessado no site www.siemens.com.br/3VA

2) Para disjuntores e seccionadoras 3VA1 com correntes nominais superiores a 160 A, o fornecimento padrão é terminal com parafuso, para outros tipos de conexão vide em acessórios nas páginas a seguir.

Para mais informações (catálogos, manuais, desenhos em CAD e configurador eletrônico) acesse o site: www.siemens.com.br/3VA

Disjuntores em caixa moldada 3VA2

Proteção em instalações elétricas

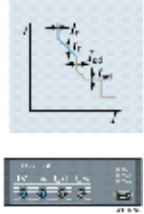
	Tipo / polos		Disjuntor 3VA2 3 polos	
	Tensão nominal de utilização - U _e		690 VCA	
	Norma ABNT NBR IEC 60947-2		A série de disjuntores 3VA2 é ideal também para atender desafios modernos de distribuição de energia elétrica e pode ser facilmente integrado em sistemas de gerenciamento de energia e de automação de alto nível	
	Disjuntores tripolares com disparador eletrônico, proteção LSI, sobrecarga e Isd ajustáveis e curto-circuito fixo, ETU350			
	Corrente nominal I _n (A)	Disparador de sobrecarga I _n (A) - Ajustáveis	Disparador de curto-circuito I _{so} ajustável; I _n (A) - fixos	Código do disjuntor
	25	10 ... 25	1,5 ... 10 x I _n ; 300	3VA20 25 - □HN3□ - 0AA0
	40	16 ... 40	1,5 ... 10 x I _n ; 480	3VA20 40 - □HN3□ - 0AA0
	63	25 ... 63	1,5 ... 10 x I _n ; 756	3VA20 63 - □HN3□ - 0AA0
	100	40 ... 100	1,5 ... 10 x I _n ; 1200	3VA20 10 - □HN3□ - 0AA0
	160	63 ... 160	1,5 ... 10 x I _n ; 1600	3VA21 16 - □HN3□ - 0AA0
	250	100 ... 250	1,5 ... 10 x I _n ; 2500	3VA22 25 - □HN32 - 0AA0 ¹⁾
	400	160 ... 400	1,5 ... 10 x I _n ; 4000	3VA23 40 - □HN32 - 0AA0 ¹⁾
	630	250 ... 630	1,5 ... 9 x I _n ; 5670	3VA24 63 - □HN32 - 0AA0 ¹⁾
800	320 ... 800	1,5 ... 10 x I _n ; 8000	3VA25 80 - □HN32 - 0AA0 ¹⁾	
1000	400 ... 1000	1,5 ... 10 x I _n ; 10000	3VA25 10 - □HN32 - 0AA0 ¹⁾	
	Disjuntores tripolares com disparador eletrônico, proteção LI/LIG/LSI/LSIG, sobrecarga, Isd e curto-circuito ajustáveis			
	Corrente nominal I _n (A)	Disparador de sobrecarga I _n (A) - Fixo	Disparador de curto-circuito I _{so} ²⁾ ; I _n (A) - ajustáveis	Código do disjuntor
	25	10 ... 25	0,6 ... 10 x I _n ; 38...300	3VA20 25 - □□□ 3 □ - 0AA0
	40	16 ... 40	0,6 ... 10 x I _n ; 60...480	3VA20 40 - □□□ 3 □ - 0AA0
	63	25 ... 63	0,6 ... 10 x I _n ; 95...756	3VA20 63 - □□□ 3 □ - 0AA0
	100	40 ... 100	0,6 ... 10 x I _n ; 150...1200	3VA20 10 - □□□ 3 □ - 0AA0
	160	63 ... 160	0,6 ... 10 x I _n ; 240...1600	3VA21 16 - □□□ 3 □ - 0AA0
	250	100 ... 250	0,6 ... 10 x I _n ; 375...2500	3VA22 25 - □□□ 32 - 0AA0 ¹⁾
	400	160 ... 400	0,6 ... 10 x I _n ; 600...4000	3VA23 40 - □□□ 32 - 0AA0 ¹⁾
	500	200 ... 500	0,6 ... 10 x I _n ; 750...7000	3VA24 50 - □□□ 32 - 0AA0 ¹⁾
630	250 ... 630	0,6 ... 10 x I _n ; 945...5670	3VA24 63 - □□□ 32 - 0AA0 ¹⁾	
800	320 ... 800	1,5 ... 10 x I _n ; 1200 ... 8000	3VA25 80 - □□□ 32 - 0AA0 ¹⁾	
1000	400 ... 1000	1,5 ... 10 x I _n ; 1500 ... 10000	3VA25 10 - □□□ 32 - 0AA0 ¹⁾	

Capacidade nominal de interrupção (I_{cu} = I_{cs}):

Classe M: **55 kA** em 380 / 440 VCA; **36 kA** em 500 VCA⁵⁾

Classe H: **85 kA** em 380 / 440 VCA; **55 kA** em 500 VCA⁵⁾

Classe C: **110 kA** em 380 / 440 VCA; **85 kA** em 500 VCA⁵⁾

Classe L⁵⁾: **150 kA** em 380 / 440 VCA; **100 kA** em 500 VCA⁵⁾

Tipo de conexão:
para cabos [6] com parafuso [2]

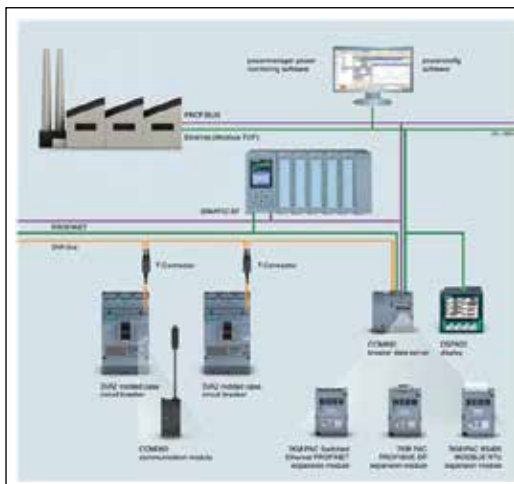

Disparadores	Características dos Disparadores	
ETU320 - LI	Proteções ajustáveis de sobrecorrente I _e e I _n	H L
ETU330 - LIG	Proteções ajustáveis de sobrecorrente I _e , I _n e falta à terra I _g	H M
ETU350 - LSI	Proteção de sobrecarga I _e e curto-retardo I _{sc} ajustáveis e curto-circuito I _n fixo	H N
ETU550 - LSI	Proteções ajustáveis de sobrecorrente I _e , I _{sc} e I _n	J P
ETU560 - LSIG	Proteções ajustáveis de sobrecorrente I _e , I _{sc} e I _n	J Q
ETU850 - LSI	Proteções ajustáveis de sobrecorrente I _e , I _{sc} e I _n	K P
ETU860 - LSIG	Proteções ajustáveis de sobrecorrente I _e , I _{sc} , I _n e falta à terra I _g	K Q

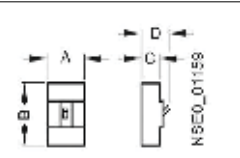
Dimensões (mm)						
	Tipo	Tamanho	A	B	C	D
		3VA20	100 A	105	181	83
	3VA21	160 A	105	181	83	107
	3VA22	250 A	105	181	83	107
	3VA23	400 A	138	248	107	137
	3VA24	630 A	138	248	107	137
	3VA25	1000 A	210	320	120	253

1) Para disjuntores com correntes nominais superiores a 160 A, o fornecimento padrão é terminal com parafuso, para outros tipos de conexão vide em acessórios nas páginas a seguir.

2) Valores de I_{sc} se aplicam somente para os disparadores LSI e LSIG.

3) Corrente de 500A se aplica somente às ETUs 5 e 8.





4) Para a função de comunicação é necessário especificar os respectivos acessórios (vide ficha de acessórios para comunicação).

5) Dados de I_{cu} em 500 VCA sob consulta para disjuntores 3VA25.

Para mais informações (catálogos, manuais, desenhos em CAD e configurador eletrônico) acesse o site: www.siemens.com.br/3VA

Disjuntores em caixa moldada 3VA2

Proteção de motores

	Tipo / polos		Disjuntor 3VA21 / 3VA22 / 3VA23 / 3VA24 3 polos	
	Tensão nominal de utilização - U_e		690 VCA	
	Capacidade nominal de interrupção ABNT NBR IEC 60947-2 ABNT NBR IEC 60947-4-1		220 / 240 VCA - até 110 kA 380 / 415 VCA - até 85 kA 440 VCA - até 85 kA	
  	Disjuntor tripolar com disparador eletrônico, proteção de motores, ETU350M LSI Com proteção ajustável de sobrecarga Ir, retardo ajustável via classe de partida Tc (10A, 10 / 10E, 20 / 20E), proteção ajustável de curto retardo Isd e proteção fixa de curto-circuito instantâneo Ii			
	Corrente nominal I_n (A)	Disparador de sobrecarga I_r (A)	Disparador de curto-circuito I_i (A)	Código do disjuntor
	25	10 ... 25	375	3VA21 25 - □ MN3□ - 0AA0
	40	16 ... 40	600	3VA21 40 - □ MN3□ - 0AA0
	63	25 ... 63	945	3VA21 63 - □ MN3□ - 0AA0
	100	40 ... 100	1500	3VA21 10 - □ MN3□ - 0AA0
	160	63 ... 160	2400	3VA22 16 - □ MN32 - 0AA0
	200	80 ... 200	3000	3VA22 20 - □ MN32 - 0AA0
	250	100 ... 250	3750	3VA23 25 - □ MN32 - 0AA0
	400	160 ... 400	6000	3VA24 40 - □ MN32 - 0AA0
500	200 ... 500	7500	3VA24 50 - □ MN32 - 0AA0	





Capacidade nominal de interrupção (I_{cu} = I_{cs}):

Classe M - 55 kA em 380 / 440 VCA

Classe H - 110 kA em 380 / 440 VCA

Tipo de conexão:
para cabos [6] com parafuso [2]



	Tipo / polos		Disjuntor 3VA21 / 3VA22 / 3VA23 / 3VA24 3 Polos	
	Tensão nominal de utilização - U_e		690 VCA	
	Capacidade nominal de interrupção ABNT NBR IEC 60947-2 ABNT NBR IEC 60947-4-1		220 / 240 VCA - até 110 kA 380 / 415 VCA - até 85 kA 440 VCA - até 85 kA	
  	Disjuntor tripolar, com disparador eletrônico, proteção de motores, com display, com função de medição, ETU860M LSI Com proteção ajustável de sobrecarga Ir (retardo ajustável, seja através da classe de partida Tc (10A, 10 / 10E, 20 / 20E, 30 / 30E) ou diretamente via ajuste de tempo de partida Tp na faixa de 3 ... 30 s a 7,2 x I (dependendo do tamanho)), proteção ajustável de curto retardo Isd, e proteção ajustável de curto-circuito instantâneo Ii, e proteção falta à terra fixa Ig			
	Corrente nominal I_n (A)	Disparador de sobrecarga I_r (A)	Disparador de curto-circuito I_i (A)	Código do disjuntor
	25	10 ... 25	75 ... 375	3VA21 25 - □ MQ3□ - 0AA0
	40	16 ... 40	120 ... 600	3VA21 40 - □ MQ3□ - 0AA0
	63	25 ... 63	189 ... 945	3VA21 63 - □ MQ3□ - 0AA0
	100	40 ... 100	300 ... 1500	3VA21 10 - □ MQ3□ - 0AA0
	160	63 ... 160	480 ... 2400	3VA22 16 - □ MQ32 - 0AA0
	200	80 ... 200	600 ... 3000	3VA22 20 - □ MQ32 - 0AA0
	250	100 ... 250	750 ... 3750	3VA23 25 - □ MQ32 - 0AA0
	400	160 ... 400	1200 ... 6000	3VA24 40 - □ MQ32 - 0AA0
500	200 ... 500	1500 ... 7500	3VA24 50 - □ MQ32 - 0AA0	

Capacidade nominal de interrupção (I_{cu} = I_{cs}):

Classe M - 55 kA em 380 / 440 VCA

Classe H - 110 kA em 380 / 440 VCA

Tipo de conexão:
para cabos [6] com parafuso [2]

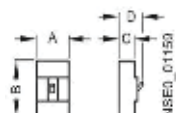

Dimensões (mm)						
	Tipo	Tamanho	A	B	C	D
	3VA11	160 A	76,2	130	70	88
	3VA12	250 A	105	158	70	88
	3VA21	160 A	105	181	83	107
	3VA22	250 A	105	181	83	107
	3VA23	400 A	138	248	107	137
	3VA24	630 A	138	248	107	137

Para mais informações (catálogos, manuais, desenhos em CAD e configurador eletrônico) acesse o site: www.siemens.com.br/3VA

Disjuntores em caixa moldada 3VA1 e 3VA2

Proteção de partidas

	Tipo / polos		Disjuntor 3VA11 / 3VA12 3 Polos	
	Tensão nominal de utilização - U _e		690 VCA	
	Capacidade nominal de interrupção ABNT NBR IEC 60947-2 ABNT NBR IEC 60947-4-1		220 / 240 VCA - até 110 kA 380 / 415 VCA - até 70 kA 440 VCA - até 55 kA	
	Disjuntor tripolar com disparador magnético, proteção de partidas, sem proteção de sobrecarga, com proteção de curto-circuito ajustável, TM120M AM			
	Corrente nominal I _n (A)	Disparador de sobrecarga I _s (A)	Disparador de curto-circuito I _c (A)	Código do disjuntor
	20	-	140 ... 320	3VA11 20 - □MH3□- 0AA0
	32	-	220 ... 510	3VA11 32 - □MH3□- 0AA0
	40	-	280 ... 640	3VA11 40 - □MH3□- 0AA0
	50	-	350 ... 800	3VA11 50 - □MH3□- 0AA0
	63	-	440 ... 1010	3VA11 63 - □MH3□- 0AA0
	80	-	560 ... 1280	3VA11 80 - □MH3□- 0AA0
	100	-	700 ... 1600	3VA11 10 - □MH3□- 0AA0
	125	-	875 ... 2000	3VA11 12 - □MH3□- 0AA0
160	-	1120 ... 2560	3VA12 16 - □MH32 - 0AA0	
200	-	1200 ... 2800	3VA12 20 - □MH32 - 0AA0	

Capacidade nominal de interrupção (I_{cu} = I_{cs}):

Classe M - 55 kA em 380 VCA
Classe H - 70 kA em 380 VCA

5
6

Tipo de conexão:
para cabos 6

com parafuso 2



	Tipo / polos		Disjuntor 3VA21 / 3VA22 / 3VA23 / 3VA24 3 Polos	
	Tensão nominal de utilização - U _e		690 VCA	
	Capacidade nominal de interrupção ABNT NBR IEC 60947-2 ABNT NBR IEC 60947-4-1		220 / 240 VCA - até 150 kA 380 / 415 VCA - até 110 kA 440 VCA - até 85 kA	
	Disjuntor tripolar com disparador eletrônico, proteção de partidas, sem proteção de sobrecarga, com proteção de curto-circuito ajustável, ETU310M I			
	Corrente nominal I _n (A)	Disparador de sobrecarga I _s (A)	Disparador de curto-circuito I _c (A)	Código do disjuntor
	25	-	75 ... 375	3VA21 25 - 7MS3 □- 0AA0
	40	-	120 ... 600	3VA21 40 - 7MS3 □- 0AA0
	63	-	189 ... 945	3VA21 63 - 7MS3 □- 0AA0
	100	-	300 ... 1500	3VA21 10 - 7MS3 □- 0AA0
	160	-	480 ... 2400	3VA22 16 - 7MS32 - 0AA0
	200	-	600 ... 3000	3VA22 20 - 7MS32 - 0AA0
	250	-	750 ... 3750	3VA23 25 - 7MS32 - 0AA0
	400	-	1200 ... 6000	3VA24 40 - 7MS32 - 0AA0
500	-	1500 ... 7500	3VA24 50 - 7MS32 - 0AA0	

Tipo de conexão:
para cabos 6









com parafuso 2

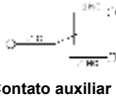
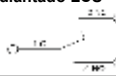

Dimensões (mm)						
	Tipo	Tamanho	A	B	C	D
	3VA11	160 A	76.2	130	70	88
3VA12	250 A	105	158	70	88	
3VA21	160 A	105	181	83	107	
3VA22	250 A	105	181	83	107	
3VA23	400 A	138	248	107	137	
3VA24	630 A	138	248	107	137	

Para mais informações (catálogos, manuais, desenhos em CAD e configurador eletrônico) acesse o site: www.siemens.com.br/3VA

Acessórios para Disjuntores 3VA

Contatos e Bobinas			
3VA1 / 3VA2	Contato auxiliar AUX 	Contato de alarme TAS 	Contato auxiliar adiantado LCS 
1NAF/6A/1 slot / HQ	3VA9988-0AA12	3VA9988-0AB12	3VA9988-0AA22
1NAF/10A/2 slots / HP	3VA9988-0AA11	3VA9988-0AB11	3VA9988-0AA21
1NAF/EI/1 slot / HQ_el	3VA9988-0AA13	3VA9988-0AB13	3VA9988-0AA23
3VA1 / 3VA2	Contato de alarme de curto-circuito SAS (somente para 3VA11 e 3VA12) 	Contato de alarme elétrico EAS (somente para 3VA2) 	Contato auxiliar AUX / Contato de alarme TAS 
1NAF/6A/1 slot / HQ	3VA9988-0AB32	3VA9988-0AB22	Contato auxiliar adiantado LCS 
1NAF/EI/1 slot / HQ_el	3VA9988-0AB33	3VA9988-0AB23	
Bobina de desligamento à distância STL 			
3VA1 / 3VA2	24 VCA; 12 ... 30 VCC 110 ... 127 VCA/CC 208 ... 277 VCA 220 ... 250 VCC	3VA9988-0BL30 3VA9988-0BL32 3VA9988-0BL33	
Bobina de subtensão UVR 			
3VA1 / 3VA2	24 VCC 125 ... 127 VCC 220 ... 230 VCC 24 VCA 110 VCA 208 ... 230 VCA	3VA9908-0BB11 3VA9908-0BB14 3VA9908-0BB15 3VA9908-0BB20 3VA9908-0BB23 3VA9908-0BB25	

Aplicação dos blocos de contato auxiliar / alarme, bobina de desligamento à distância / bobina de subtensão

* Para especificação da quantidade máxima de acessórios internos por tamanho de disjuntor, vide catálogo disjuntores 3VA.

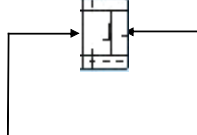

Contato auxiliar AUX Contato de alarme TAS Bobina de subtensão UVR Bobina de desligamento à distância STL	Contato auxiliar AUX Contato auxiliar adiantado LCS ¹⁾ Contato de alarme TAS Contato de alarme de curto-circuito SAS ¹⁾ Contato de alarme elétrico EAS ²⁾
--	--



Acionamentos rotativos manuais e acionamentos motorizados						
Acionamento rotativo frontal 			Acionamento rotativo externo completo (IP 65) Este conjunto acompanha eixo de 300 mm. Para eixo de 600 mm, vide catálogo técnico 		Acionamento rotativo externo lateral (IP 65) Este conjunto acompanha eixo de 300 mm. Para eixo de 600 mm, vide catálogo técnico 	
Disjuntor	Cinza	Amarelo e vermelho	Cinza	Amarelo e vermelho	Cinza	Amarelo e vermelho
3VA1 - 100A a 160A	3VA9157-0EK11	3VA9157-0EK15	3VA9157-0FK21	3VA9157-0FK25	3VA9157-0PK11	3VA9157-0PK15
3VA1 - 250A	3VA9257-0EK11	3VA9257-0EK15	3VA9257-0FK21	3VA9257-0FK25	3VA9257-0PK11	3VA9257-0PK15
3VA2 - 100A, 160A a 250A	3VA9267-0EK11	3VA9267-0EK15	3VA9267-0FK21	3VA9267-0FK25	3VA9267-0PK11	3VA9267-0PK15
3VA2 - 400A a 630A	3VA9467-0EK11	3VA9467-0EK15	3VA9467-0FK21	3VA9467-0FK25	3VA9467-0PK11	3VA9467-0PK15
3VA2 - 800A a 1000A	3VA9687-0EK11	3VA9687-0EK15	3VA9687-0FK21	3VA9687-0FK25	-	-
Manopla interna adicional para acionamento rotativo externo 			Acionamento motorizado 			
Disjuntor	Cinza	Amarelo e vermelho	Disjuntor	Tensão de operação U _e	Código	
3VA1 - 100A - 250A	3VA9287-0GC01	3VA9287-0GC05	3VA1 - 160A	110 ... 230 VCA	3VA9157-0HA20	
3VA2 - 100A - 250A	3VA9487-0GC01	3VA9487-0GC05	3VA1 - 250A	110 ... 250 VCC	3VA9257-0HA20	
3VA2 - 400A - 630A	3VA9487-0GC11	3VA9487-0GC15	3VA2 - 100A, 160A e 250A		3VA9267-0HA20	
			3VA2 - 400A e 630A		3VA9467-0HA20	

1) Não aplicável ao 3VA10



2) Contato de curto-circuito SAS, para sinalização de disparo por curto-circuito (somente para disjuntores 3VA11 e 3VA12).



3) Contato de alarme elétrico EAS, sinaliza disparos causados por sobrecarga (L), curto-circuito (I), falta à terra (G) e disparos causados por correntes residuais através do RCD820. Somente para 3VA2

Para mais informações (catálogos, manuais, desenhos em CAD e configurador eletrônico) acesse o site: www.siemens.com.br/3VA



Acessórios para Disjuntores 3VA

Montagem plug-in e extraível



Base plug-in Não acompanha o conector de circuito auxiliar, deve ser pedido separadamente com o código 3VA9987-0KP80				Conjunto de extração - A manivela para extração do disjuntor não acompanha este conjunto, deve ser pedida separadamente com o código: 3VA9987-0KD81 - Não acompanha o conector de circuito auxiliar, deve ser pedido separadamente com o código 3VA9987-0KD80				Manivela de extração Não acompanha o kit de extração, deve ser adquirido a parte			
3VA1 - 160A	3VA9113-0KP00	3VA1 - 250A	3VA9213-0KD00	3VA1 - 250A	3VA9213-0KD00	3VA1 e 3VA2	3VA9987-0KD81				
3VA1 - 250A	3VA9213-0KP00	3VA2 - 100A, 160A e 250A	3VA9123-0KD00	3VA2 - 100A, 160A e 250A	3VA9123-0KD00						
3VA2 - 100A, 160A e 250A	3VA9123-0KP00	3VA2 - 400A e 630A	3VA9323-0KD00	3VA2 - 400A e 630A	3VA9323-0KD00						
3VA2 - 400A e 630A	3VA9323-0KP00										

Link de comunicação p/ conjunto de extração *composto de kit com cabos e 3 contatos de sinalização de posição				Contato de sinalização de posição para montagem plug-in ou extraível *Posição teste somente para conjunto de extração				Conector para circuito auxiliar			
3VA2	3VA9987-0KC00	3VA1 e 3VA2	3VA9987-0KB00	3VA1 e 3VA2	3VA9987-0KB00	3VA1 e 3VA2 - p/ plug-in	3VA9987-0KP80	3VA2 - p/ conj extração	3VA9987-0KD80		
		Posições: Conectado - Teste - Desconectado									









Bornes de conexão para cabos circulares, para base plug-in e conjunto de extração

Borne de conexão com terminal para condutor auxiliar				Borne de condutor circular, 2 cabos c/ borne para condutor auxiliar				Borne de condutor circular, 6 cabos			
3VA1 - 160A	(25 ... 150mm ²)	3VA9153-0JC12	-	-	(6 x 1,5 ... 35mm ²)	3VA9153-0JF60					
3VA1 - 250A	(50 ... 240mm ²)	3VA9253-0JC13	(2 x 25 ... 150mm ²)	3VA9253-0JC22	(6 x 1,5 ... 35mm ²)	3VA9253-0JF60					
3VA2 - 100A, 160A e 250A	(50 ... 240mm ²)	3VA9263-0JC13	(2 x 25 ... 150mm ²)	3VA9263-0JC22	(6 x 1,5 ... 35mm ²)	3VA9263-0JF60					
3VA2 - 400A e 630A	-	-	(2 x 70 ... 300mm ²)	3VA9483-0JC23	(6 x 1,5 ... 35mm ²)	3VA9383-0JF60					

Módulos de corrente diferencial

Módulos de corrente diferencial RCD para 3VA1						Módulos de corrente diferencial RCD para 3VA2					
Corrente diferencial nominal I _{Δn} = 0,03 - 0,05 - 0,1 - 0,3 - 0,5 - 1 - 3 - 5 A Tempo de retardo Δt = 0 - 0,06 - 0,15 - 0,3 - 0,5 - 1 - 2 - 3 s						Corrente diferencial nominal I _{Δn} = 0,03 - 0,05 - 0,1 - 0,3 - 0,5 - 1 - 3 - 5 - 10 - 30 A Tempo de retardo Δt = 0 - 0,06 - 0,15 - 0,3 - 0,5 - 1 - 2 - 3 - 5 - 10 s					
160A - RCD510 - mont lateral ¹⁾	Tensão de operação U _e 127 ... 480 VCA	3VA9113-0RS20	100A/160A - RCD820 - mont inferior ²⁾	Tensão de operação U _e 127 ... 690 VCA	3VA9123-0RL30						
160A - RCD520 - mont inferior		3VA9113-0RL20	250A - RCD820 - mont inferior ²⁾		3VA9223-0RL30						
250A - RCD520 - mont lateral ¹⁾		3VA9213-0RS20	400A - RCD820 - mont inferior ²⁾		3VA9323-0RL30						
250A - RCD520 - mont inferior		3VA9213-0RL20	630A - RCD820 - mont inferior ²⁾		3VA9423-0RL30						











Dispositivos para comunicação

Módulo de comunicação COM060 *acompanha 1 conector tipo T				Concentrador de dados para 3VA2 Ethernet (Modbus TCP) *acompanha 2 resistores de terminação				Dispositivos de teste para 3VA2			
3VA2 - 100A, 160A e 250A	3VA9187-0TB10	COM100 - p/ 1 disjuntor	3VA9987-0TA20	TD300 ³⁾	3VA9987-0MA10	3VA2 - 400A a 1000A	3VA9387-0TB10	COM800 - p/ até 8 disjuntores	3VA9987-0TA10	TD500 ³⁾	3VA9987-0MB10
Cabo de comunicação COM800/COM100 para 3VA2				Display externo DSP800 *exibe dados de até 8 disjuntores				Módulo de expansão externo - EFB300 ⁴⁾ *acompanha cabo de 1,5 m para conexão com o disjuntor			
0,4 m de comprimento	3VA9987-0TC10	3VA2	3VA9987-0TD10	3VA2	3VA9987-0UA10						
1 m de comprimento	3VA9987-0TC20										
2 m de comprimento	3VA9987-0TC30										
4 m de comprimento	3VA9987-0TC40										
Módulo de expansão 7KM PAC para COM800/COM100 para 3VA2				Transformador de corrente externo para condutor N				Cabo de conexão para EFB300			
PROFIBUS DP	7KM9300-0AB01-0AA0	In = 25 ... 100A	3VA9007-0NA10	3VA2 - 1,5 m comprimento	3VA9987-0UB10	MODFINET	7KM9300-0AE01-0AA0	In = 160 ... 250 A	3VA9107-0NA10	3VA2 - 3,0 m comprimento	3VA9987-0UB20
MODBUS RTU RS485	7KM9300-0AM00-0AA0	In = 400 ... 630 A	3VA9307-0NA10								









1) Pode ser montado em disjuntores em caixa moldada e seccionadores com borne de conexão para cabos.
 2) O contato auxiliar (AUX) deve ser encomendado separadamente.
 3) Com a TD300 é possível realizar testes de trip nas ETUs 3, 5 e 8 e parametrizar as ETUs 5 e 8. Com a TD500 é possível realizar testes nas proteções disponíveis no disjuntor, sendo L,S,I,N ou G, além dos testes de transformador e teste de medição.
 4) Recebe informações da ETU através de um cabo de conexão, estas informações podem ser usadas em até 4 saídas digitais para saída de informações (configurável), 1 entrada digital e interface S0, possui também a função ZSI, o que faz possível a seletividade lógica entre os disjuntores 3VA2.
 Para mais informações (catálogos, manuais, desenhos em CAD e configurador eletrônico) acesse o site: www.siemens.com.br/3VA

Acessórios para Disjuntores 3VA

Bloqueio e intertravamento

Dispositivo de bloqueio por cadeado 		Intertravamento traseiro com haste - para até dois disjuntores Para 3VA1 e 3VA2 		 	
3VA1 - 100A, 160A e 250A	3VA9088-0LB10	Para execução fixa	3VA9088-0VM10		
3VA2 - 100A, 160A e 250A	3VA9388-0LB10	Para conj. plug-in/extraível ⁴⁾	3VA9088-0VM30		
Módulo para intertravamento por cabo Bowden (Um para cada disjuntor, necessário encomendar cabo separado) 		Cabo Bowden para intertravamento (para dois disjuntores 3VA) 		Intertravamento frontal (Para dois disjuntores; kit completo) 	
3VA1 - 160A	3VA9157-0VF10	Comprimento - 0,6 m	3VA9980-0VC10	3VA1 - 100A e 160A	3VA9158-0VF30
3VA1 - 250A	3VA9257-0VF10	Comprimento - 1,0 m	3VA9980-0VC20	3VA1 - 250A	3VA9258-0VF30
3VA2 - 100A, 160A e 250A	3VA9167-0VF10	Comprimento - 1,5 m	3VA9980-0VC30	3VA2 - 100A, 160A e 250A	3VA9168-0VF30
3VA2 - 400A e 630A	3VA9367-0VF10			3VA2 - 400A e 630A	3VA9368-0VF30
Bloqueio por chave (tipo Ronis) Para 3VA1 e 3VA2 		Kit adaptador p/ montagem de bloqueio por chave (tipo Ronis) no compartimento de acessórios do disjuntor ¹⁾ 		Adaptador para bloqueio por chave - necessário especificar chave Para 3VA1 e 3VA2 ⁴⁾ 	
Chave tipo 1	3VA9980-0VL10	3VA1 - 100A e 160A	3VA9157-0LF10	p/ acionamento rotativo	3VA9980-0LF20
Chave tipo 2	3VA9980-0VL20	3VA2 - 100A, 160A e 250A	3VA9167-0LF10	p/ conjunto de extração	3VA9980-0LF40
Chave tipo 3	3VA9980-0VL30	3VA2 - 400A e 630A	3VA9367-0LF10		
Chave tipo 4	3VA9980-0VL40				

Tecnologia de conexão

Disjuntor	Borne de conexão para cabos ³⁾ Conexão para cabos de Cu 		Borne para condutor circular Conexão para cabos de Cu/Al 				
	3VA1 - 100A e 160A	(1,5 ... 70 mm ²)	3VA9153-0JA11	(1,5 ... 50 mm ²)			3VA9113-0JB11
	3VA1 - 250A	(6 ... 120 mm ²)	3VA9253-0JA11	(35 ... 185 mm ²)			3VA9253-0JB12
	3VA1 - 250A	(50 ... 185 mm ²)	3VA9253-0JA12	-			-
	3VA2 - 100A, 160A e 250A	(6 ... 120 mm ²)	3VA9163-0JA12	(1,5 ... 50 mm ²)			3VA9103-0JB11
3VA2 - 100A, 160A e 250A	(25 ... 185 mm ²)	3VA9263-0JA12	(16 ... 185 mm ²)	3VA9263-0JB12			
3VA2 - 400A e 630A	(35 ... 300 mm ²)	3VA9483-0JA13	(50 ... 300 mm ²)	3VA9383-0JB13			
Disjuntor	Bornes de conexão traseira por parafuso 		Bornes de conexão traseira plana 				
	3VA1 - 100A e 160A	(Ø=M8)	3VA9113-0QF00	(L=16MM)	3VA9113-0QE00		
	3VA1 - 250A	(Ø=M10)	3VA9213-0QF00	(L=22MM)	3VA9213-0QE00		
	3VA2 - 100A, 160A e 250A	(Ø=M10)	3VA9203-0QF00	(L=22MM)	3VA9203-0QE00		
	3VA2 - 400A e 630A	(Ø=M12)	3VA9403-0QF00	(L=29,4MM)	3VA9403-0QE00		
Disjuntor	Borne de conexão para cabos circulares, grande ³⁾ 		Borne para condutor circular, 2 cabos ³⁾ 		Borne para condutor circular, 6 cabos ³⁾ 		
	3VA1 - 100A e 160A	(25 ... 150 mm ²)	3VA9113-0JJ12	-	-	(6 x 1,5 ... 35 mm ²)	3VA9113-0JF60
	3VA1 - 250A	(50 ... 240 mm ²)	3VA9213-0JJ13	(2 x 25 ... 150 mm ²)	3VA9213-0JJ22	(6 x 1,5 ... 35 mm ²)	3VA9213-0JF60
	3VA2 - 100A, 160A e 250A	(50 ... 240 mm ²)	3VA9223-0JJ13	(2 x 25 ... 150 mm ²)	3VA9223-0JJ22	(6 x 1,5 ... 35 mm ²)	3VA9223-0JF60
	3VA2 - 400A e 630A	-	-	(2 x 70 ... 300 mm ²)	3VA9403-0JJ23	(6 x 1,5 ... 35 mm ²)	3VA9303-0JF60

1) Para utilização do kit adaptador, é necessário ter o bloqueio por chave (Chave tipo Ronis).



2) Incluso no fornecimento de disjuntores até 160A, código 3VA.....36-0AA0.



3) Incluso no escopo de fornecimento: 3 bornes individuais e 1 cobertura estendida para bornes



4) Não aplicável nos disjuntores 3VA25

Para mais informações (catálogos, manuais, desenhos em CAD e configurador eletrônico) acesse o site: www.siemens.com.br/3VA

Acessórios para Disjuntores 3VA

Componentes de proteção e tecnologia de conexão			
Disjuntor	Cobertura para base plug-in e conjunto de extração	Cobertura estendida para base plug-in e conjunto de extração	Moldura para recorte na porta sem ETU (Disjuntores 3 polos)
			
3VA1 - 100A e 160A	3VA9153-0KB03	3VA9153-0KB04	3VA9053-0SB10
3VA1 - 250A	3VA9253-0KB03	3VA9253-0KB04	3VA9253-0SB10
3VA2 - 100A, 160A e 250A	3VA9163-0KB03	3VA9163-0KB04	3VA9253-0SB10
3VA2 - 400A e 630A	3VA9353-0KB03	3VA9353-0KB04	3VA9383-0SB10
3VA2 - 800A a 1000A	-	-	3VA9503-0SB10

Disjuntor	Moldura para recorte na porta (recorte na porta com ETU) (Disjuntores 3 polos)	Moldura para recorte na porta p/ acionamentos motorizados M0320	Adaptador para montagem em trilho DIN 35mm 3VA1 - 100A e 160A
			
3VA1 - 100A e 160A	3VA9053-0SB20	3VA9053-0SB20	1 polo
3VA1 - 250A	3VA9253-0SB20	3VA9257-0SB30	2 polos
3VA2 - 100A, 160A e 250A	3VA9163-0SB20	3VA9257-0SB30	3 polos
3VA2 - 400A e 630A	3VA9363-0SB20	3VA9387-0SB30	3 polos (c/ RCD310 ou RCD510)
3VA2 - 800A a 1000A	3VA9503-0SB20	-	-

Disjuntor	Cobertura padrão para borne	Placa de isolamento CC (Ue > 250Vcc) para 3VA1 100A e 160A
		
		3 polos 3VA9113-0SG10
3VA1 - 100A e 160A	1 polo	3VA9111-0WD10
3VA1 - 100A e 160A	2 polos	3VA9111-0WD20
3VA1 - 100A e 160A	3 polos	3VA9111-0WD30
3VA1 - 250A	3 polos	3VA9211-0WD30
3VA2 - 100A, 160A e 250A	3 polos	3VA9221-0WD30
3VA2 - 400A e 630A	3 polos	3VA9481-0WD30
		Placa lateral para 3VA1 (In ≥ 100A) para 3VA1 100A e 160A
		
		2 polos 3VA9112-0SG20



Disjuntor	Borne de conexão por parafuso ¹⁾	Barra de conexão frontal com separador de fase - 3 polos	Barra larga de conexão frontal com separador de fase - 3 polos
			
3VA1 - 100A e 160A	(17,5 mm x 6,5 mm)	3VA9113-0QA00	(22 mm x 8 mm) 3VA9153-0QB00
3VA1 - 250A	(25 mm x 8 mm)	3VA9213-0QA00	(25 mm x 8 mm) 3VA9253-0QB00
3VA2 - 100A, 160A e 250A	(25 mm x 8 mm)	3VA9203-0QA00	(32 mm x 10 mm) 3VA9263-0QB00
3VA2 - 400A e 630A	(35 mm x 10 mm)	3VA9403-0QA00	(40 mm x 12,5 mm) 3VA9483-0QB00
3VA2 - 800A a 1000A	(50 mm x 28 mm)	3VA9603-0QA00	(50 mm x 28 mm) 3VA9603-0QB00
			(30 mm x 8 mm) 3VA9153-0QC00
			(35 mm x 10 mm) 3VA9253-0QC00
			(35 mm x 10 mm) 3VA9263-0QC00
			(60 mm x 12,5 mm) 3VA9483-0QC00
			-
			-

Disjuntor	Barra de conexão vertical com separador de fase - 3 polos	Barra de conexão horizontal com separador de fase - 3 polos	Separadores de fase
			
3VA1 - 100A e 160A	(20 mm x 6 mm)	3VA9153-0QD00	(22 mm x 8 mm) 3VA9113-0QG00
3VA1 - 250A	(25 mm x 7 mm)	3VA9253-0QD00	(25 mm x 8 mm) 3VA9213-0QG00
3VA2 - 100A, 160A e 250A	(25 mm x 7 mm)	3VA9263-0QD00	(32 mm x 10 mm) 3VA9223-0QG00
3VA2 - 400A e 630A	(40 mm x 8 mm)	3VA9483-0QD00	(40 mm x 12,5 mm) 3VA9403-0QG00
3VA2 - 800A a 1000A	-	-	-
			3VA9152-0WA00
			3VA9252-0WA00
			3VA9262-0WA00
			3VA9482-0WA00
			3VA9602-0WA00

1) Incluso no fornecimento de disjuntores com código 3VA.....32-0AA0.

Para mais informações (catálogos, manuais, desenhos em CAD e configurador eletrônico) acesse o site: www.siemens.com.br/3VA

Disjuntores em caixa moldada 3VL - Termomagnéticos

Proteção em instalações elétricas

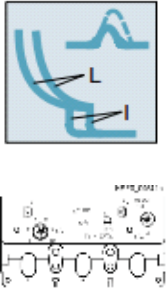
	Tipo / polos		Disjuntor 3VL 3 polos	
	Tensão nominal de utilização - U_e		690 VCA 600 VCC	
	Capacidade nominal de interrupção ABNT NBR IEC 60947-2		380 VCA - até 100kA 440 VCA - até 75 kA 500 VCA - até 50 kA	250 VCC (2 polos em série) - até 32 kA ¹⁾ 500 VCC (3 polos em série) - até 32 kA ¹⁾
	Disjuntores tripolares com disparador termomagnético, função LI, sobrecarga e curto-circuito ajustáveis, ATAM			
	Corrente nominal I_n (A)	Disparador de sobrecarga I_t (A) - Ajustável	Disparador de curto-circuito I_c (A) - Ajustável	Código do disjuntor
	50	40 ... 50	300 ... 600	3VL2705-□DC33-0AA0
	63	50 ... 63	300 ... 600	3VL2706-□DC33-0AA0
	80	63 ... 80	400 ... 800	3VL2708-□DC33-0AA0
	100	80 ... 100	500 ... 1000	3VL2710-□DC33-0AA0
	125	100 ... 125	625 ... 1250	3VL2712-□DC33-0AA0
	160	125 ... 160	800 ... 1600	3VL2716-□DC33-0AA0
	200	160 ... 200	1000 ... 2000	3VL3720-□DC36-0AA0 ²⁾
	250	200 ... 250	1250 ... 2500	3VL3725-□DC36-0AA0 ²⁾
	315	250 ... 315	1575 ... 3150	3VL4731-□DC36-0AA0 ²⁾
	400	320 ... 400	2000 ... 4000	3VL4740-□DC36-0AA0 ²⁾
	500	400 ... 500	2500 ... 5000	3VL5750-□DC36-0AA0 ²⁾
630	500 ... 630	3150 ... 6300	3VL5763-□DC36-0AA0 ²⁾	

Capacidade nominal de interrupção:

Classe N - **55 kA** em 380 VCA; **35 kA**³⁾ em 440 VCA; **25 kA** em 500 VCA **1**

Classe H - **70 kA** em 380 VCA; **50 kA** em 440 VCA; **40 kA** em 500 VCA **2**

Classe L - **100 kA** em 380 VCA; **75 kA** em 440 VCA; **50 kA** em 500 VCA **3**

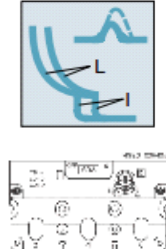
	Disjuntores tripolares com disparador termomagnético, função LI, sobrecarga ajustável e curto-circuito fixo, ATFM			
	Corrente nominal I_n (A)	Disparador de sobrecarga I_t (A) - Ajustável	Disparador de curto-circuito I_c (A) - Fixo	Código do disjuntor
	20	16 ... 20	300	3VL1702-□DD33-0AA0
	32	25 ... 32	300	3VL1703-□DD33-0AA0
	40	32 ... 40	600	3VL1704-□DD33-0AA0
	50	40 ... 50	600	3VL1705-□DD33-0AA0
	63	50 ... 63	600	3VL1706-□DD33-0AA0
	80	63 ... 80	1000	3VL1708-□DD33-0AA0
	100	80 ... 100	1000	3VL1710-□DD33-0AA0
	125	100 ... 125	1000	3VL1712-□DD33-0AA0
	160	128 ... 160	1500	3VL1716-□DD33-0AA0

Capacidade nominal de interrupção:

Classe N - **55 kA** em 380 VCA; **25 kA** em 440 VCA; **18 kA** em 500 VCA **1**

Classe H - **70 kA** em 380 VCA; **42 kA** em 440 VCA; **30 kA** em 500 VCA **2**

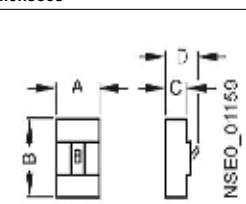
	Dimensões			
		3VL17	3VL27	3VL37
	Frame	160 A	160 A	250 A
	A (mm)	104,5	104,5	104,5
	B (mm)	157,5	174,5	185,5
	C (mm)	81,5	81,5	81,5
	D (mm)	106,5	106,5	106,5

1) Para detalhes dos níveis de curto-circuito em corrente contínua, vide catálogo técnico (páginas 2/6 e 2/7). O catálogo pode ser acessado no site www.siemens.com.br/3VL

2) Para disjuntor 3VL com correntes nominais superiores a 160 A, o fornecimento padrão é com borne para parafuso, para outros tipos de conexão vide ficha de acessórios

3) 25 kA para 3VL2 e 3VL3

Disjuntores em caixa moldada 3VL - Eletrônicos

Proteção em instalações elétricas

	Tipo / polos		Disjuntor 3VL 3 polos	
	Tensão nominal de utilização - U_e		690 VCA	
	Capacidade nominal de interrupção ABNT NBR IEC 60947-2		380 VCA - até 100kA 440 VCA - até 75 kA 500 VCA - até 50 kA	
Disjuntores tripolares com disparador eletrônico, função LI/LIG, sobrecarga e curto-circuito ajustáveis				
	Corrente nominal I_n (A)	Disparador de sobrecarga I_s (A) - Ajustável	Disparador de curto-circuito I_{cc} (A) - Ajustável	Código do disjuntor
	63	25 ... 63	1,25 ... 11 x I _n	3VL2706-□□□ 33-0AA0
	100	40 ... 100	1,25 ... 11 x I _n	3VL2710-□□□ 33-0AA0
	160	64 ... 160	1,25 ... 11 x I _n	3VL2716-□□□ 33-0AA0
	200	80 ... 200	1,25 ... 11 x I _n	3VL3720-□□□ 36-0AA0 ¹⁾
	250	100 ... 250	1,25 ... 11 x I _n	3VL3725-□□□ 36-0AA0 ¹⁾
	315	128 ... 315	1,25 ... 11 x I _n	3VL4731-□□□ 36-0AA0 ¹⁾
	400	160 ... 400	1,25 ... 11 x I _n	3VL4740-□□□ 36-0AA0 ¹⁾
	630	252 ... 630	1,25 ... 10 x I _n	3VL5763-□□□ 36-0AA0 ¹⁾
	800	320 ... 800	1,25 ... 8 x I _n	3VL6780-□□□ 36-0AA0 ¹⁾
	1000	400 ... 1000	1,25 ... 11 x I _n	3VL7710-□□□ 36-0AA0 ¹⁾
	1250	500 ... 1250	1,25 ... 11 x I _n	3VL7712-□□□ 36-0AA0 ¹⁾
	1600	640 ... 1600	1,25 ... 9 x I _n	3VL8716-□□□ 36-0AA0 ¹⁾

	Disjuntores tripolares com disparador eletrônico, função LSI/LSIG, sobrecarga e Isd ajustáveis e curto-circuito fixo			
	Corrente nominal I_n (A)	Disparador de sobrecarga I_s (A) - Ajustável	Disparador de curto-circuito I_{cc} (A) - Ajustável e I_{cc} (A) Fixo	Código do disjuntor
	63	25 ... 63	1,5 ... 10 x I _n ; 11 x I _n	3VL2706-□□□ 33-0AA0
	100	40 ... 100	1,5 ... 10 x I _n ; 11 x I _n	3VL2710-□□□ 33-0AA0
	160	64 ... 160	1,5 ... 10 x I _n ; 11 x I _n	3VL2716-□□□ 33-0AA0
	200	80 ... 200	1,5 ... 10 x I _n ; 11 x I _n	3VL3720-□□□ 36-0AA0 ¹⁾
	250	100 ... 250	1,5 ... 10 x I _n ; 11 x I _n	3VL3725-□□□ 36-0AA0 ¹⁾
	315	128 ... 315	1,5 ... 10 x I _n ; 11 x I _n	3VL4731-□□□ 36-0AA0 ¹⁾
	400	160 ... 400	1,5 ... 10 x I _n ; 11 x I _n	3VL4740-□□□ 36-0AA0 ¹⁾
	630	252 ... 630	1,5 ... 9 x I _n ; 10 x I _n	3VL5763-□□□ 36-0AA0 ¹⁾
	800	320 ... 800	1,5 ... 7 x I _n ; 8 x I _n	3VL6780-□□□ 36-0AA0 ¹⁾
	1000	400 ... 1000	1,5 ... 10 x I _n ; 11 x I _n	3VL7710-□□□ 36-0AA0 ¹⁾
	1250	500 ... 1250	1,5 ... 10 x I _n ; 11 x I _n	3VL7712-□□□ 36-0AA0 ¹⁾
1600	640 ... 1600	1,5 ... 8 x I _n ; 9 x I _n	3VL8716-□□□ 36-0AA0 ¹⁾	

Capacidade nominal de interrupção:

Classe N - **55 kA** em 380 VCA; **35 kA** em 440 VCA²⁾; **25 kA** em 500 VCA **1**
 Classe H - **70 kA** em 380 VCA; **50 kA** em 440 VCA; **40 kA** em 500 VCA **2**
 Classe L - **100 kA** em 380 VCA; **75 kA** em 440 VCA; **50 kA** em 500 VCA **3**



Disparadores	Características do disparador	
ETU10 - LI	Proteções ajustáveis de sobrecorrente I _s e I _{cc}	S B
ETU12 - LIG	Proteções ajustáveis de sobrecorrente I _s , I _{cc} e falta à terra I _g	S L
ETU12 - LIG	Proteções ajustáveis de sobrecorrente I _s , I _{cc} e falta à terra I _g . Para sistemas trifásicos com 4 condutores 3F+N (proteção do neutro) ³⁾	S F
ETU20 - LSI	Proteções de sobrecorrente I _s e I _{cc} ajustáveis e I _{cc} fixo	S E
ETU22 - LSIG	Proteções de sobrecorrente I _s , I _{cc} e falta à terra I _g ajustáveis e I _{cc} fixo	S G
ETU22 - LSIG	Proteções de sobrecorrente I _s , I _{cc} e falta à terra I _g ajustáveis e I _{cc} fixo. Para sistemas trifásicos com 4 condutores 3F+N (proteção do neutro) ³⁾	S H

Dimensões								
	3VL2	3VL3	3VL4	3VL5	3VL6	3VL7	3VL8	
Frame	160 A	250 A	400 A	630 A	800 A	1250 A	1600 A	
A (mm)	104,5	104,5	139,0	190,0	190,0	229,0	229,0	
B (mm)	174,5	185,5	279,5	279,5	406,0	406,0	406,0	
C (mm)	81,5	81,5	101,5	101,5	152,0	152,0	152,0	
D (mm)	106,5	106,5	138,5	138,5	207,0	207,0	207,0	

1) Para disjuntores 3VL com correntes nominais superiores a 160A, o fornecimento padrão é com borne para parafuso, para outros tipos de conexão vide ficha de acessórios

2) 25 kA para 3VL2 e 3VL3

3) Necessário TC externo para o condutor neutro

Disjuntores em caixa moldada 3VL

Proteção para motores

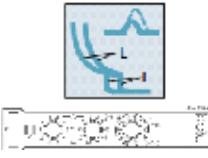
	Tipo / polos		Disjuntor 3VL 3 polos	
	Tensão nominal de utilização - U_e		690 VCA	
	Capacidade nominal de interrupção ABNT NBR IEC 60947-2		380 VCA - até 100kA 440 VCA - até 75 kA 500 VCA - até 50 kA	
	Disjuntores tripolares com disparador eletrônico, função LI, sobrecarga e curto-circuito ajustáveis, classe 10 de disparo, ETU10M			
	Corrente nominal I_n (A)	Disparador de sobrecarga I_s (A) - Ajustável	Disparador de curto-circuito I_c (A) - Ajustável	Código do disjuntor
	63	25 ... 63	1,25 ... 11 x I _n	3VL2706-□SP33-0AA0
	100	40 ... 100	1,25 ... 11 x I _n	3VL2710-□SP33-0AA0
	160	64 ... 160	1,25 ... 11 x I _n	3VL2716-□SP33-0AA0
	200	80 ... 200	1,25 ... 11 x I _n	3VL3720-□SP36-0AA0¹⁾
	250	100 ... 250	1,25 ... 11 x I _n	3VL3725-□SP36-0AA0¹⁾
	315	125 ... 315	1,25 ... 11 x I _n	3VL4731-□SP36-0AA0¹⁾
500	200 ... 500	1,25 ... 12,5 x I _n	3VL5750-□SP36-0AA0¹⁾	

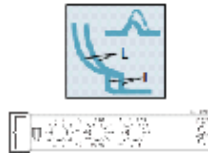
	Disjuntores tripolares com disparador eletrônico, função LI, sobrecarga e curto-circuito ajustáveis, classe de disparo de 10 a 30, ETU30M			
	Corrente nominal I_n (A)	Disparador de sobrecarga I_s (A) - Ajustável	Disparador de curto-circuito I_c (A) - Ajustável	Código do disjuntor
	63	25 ... 63	6/8/11 x I _n	3VL2706-□SS33-0AA0
	100	40 ... 100	6/8/11 x I _n	3VL2710-□SS33-0AA0
	160	64 ... 160	6/8/11 x I _n	3VL2716-□SS33-0AA0
	200	80 ... 200	6/8/11 x I _n	3VL3720-□SS36-0AA0¹⁾
	250	100 ... 250	6/8/11 x I _n	3VL3725-□SS36-0AA0¹⁾
	315	125 ... 315	6/8/11 x I _n	3VL4731-□SS36-0AA0¹⁾
500	200 ... 500	6/8/12,5 x I _n	3VL5750-□SS36-0AA0¹⁾	

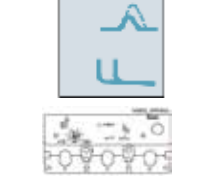
	Disjuntores tripolares com disparador magnético, função I, curto-circuito ajustável			
	Corrente nominal I_n (A)	Sem proteção de sobrecarga	Disparador de curto-circuito I_c (A) - Ajustável	Código do disjuntor
	63		450 ... 900	3VL2706-□DK33-0AA0
	100		750 ... 1500	3VL2710-□DK33-0AA0
	160		1250 ... 2500	3VL2716-□DK33-0AA0
	250		1750 ... 3500	3VL3725-□DK36-0AA0¹⁾
	315		2000 ... 4000	3VL4731-□DK36-0AA0¹⁾
	500		3250 ... 6300	3VL5750-□DK36-0AA0¹⁾

Capacidade nominal de interrupção:

Classe N - **55 kA** em 380 VCA; **35 kA** em 440 VCA²⁾; **25 kA** em 500 VCA¹⁾

Classe H - **70 kA** em 380 VCA; **50 kA** em 440 VCA; **40 kA** em 500 VCA²⁾

Classe L - **100 kA** em 380 VCA; **75 kA** em 440 VCA; **50 kA** em 500 VCA³⁾

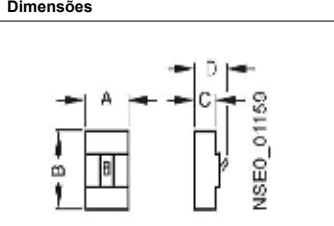
	Dimensões				
		3VL27	3VL37	3VL47	3VL57
	Frame	160 A	160 A	250 A	400 A
	A (mm)	104,5	104,5	139,0	190,0
	B (mm)	174,5	185,5	279,5	279,5
	C (mm)	81,5	81,5	101,5	101,5
D (mm)	106,5	106,5	138,5	138,5	

1) Para disjuntores 3VL com correntes nominais superiores a 160A, o fornecimento padrão é com borne para parafuso, para outros tipos de conexão vide ficha de acessórios
2) 25 kA para 3VL2 e 3VL3

Disjuntores 3VL

Manobra e proteção em instalações elétricas industriais

Acessórios

Disjuntor	Bloco de contatos auxiliares ¹⁾		Bloco de contatos de alarme ¹⁾		Aplicação dos blocos de contatos auxiliares e alarme, e bobina de desligamento à distância e mínima tensão			
	Contatos	Tipo	Contatos	Tipo				
3VL17 / 3VL27 3VL37 / 3VL47	1NA + 1NF	3VL9 400-2AB00	1NA e (1NA + 1NF) ²⁾	3VL9 400-2AD00				
3VL57 / 3VL67 3VL77 / 3VL87	2NA + 2NF	3VL9 800-2AC00	1NA e (1NA + 1NF) ²⁾	3VL9 800-2AE00				
3VL17 / 3VL27 3VL37 / 3VL47	1NA + 1NF	3VL9 400-2AB00	1NA e (1NA + 1NF) ²⁾	3VL9 400-2AD00	3VL17 / 3VL27 3VL37 / 3VL47	Contato auxiliar ³⁾ 1NA + 1NF	ou ou	Contato auxiliar ³⁾ 1NA + 1NF
					3VL17 / 3VL27 3VL37 / 3VL47	Contato auxiliar ⁴⁾ 1NA + 1NF e Contato alarme 1NA	ou ou	Contato auxiliar ⁴⁾ 1NA + 1NF e Contato alarme 1NA
3VL57 / 3VL67 3VL77 / 3VL87	2NA + 2NF	3VL9 800-2AC00	1NA e (1NA + 1NF) ²⁾	3VL9 800-2AE00	3VL57 / 3VL67 3VL77 / 3VL87	Contato auxiliar ⁵⁾ 2NA + 2NF	ou ou	Contato auxiliar ⁵⁾ 2NA + 2NF
					3VL57 / 3VL67 3VL77 / 3VL87	Contato auxiliar 1NA + 1NF e Contato alarme 1NA	ou	
3VL17 / 3VL27 3VL37 / 3VL47	110-127 V 50-60 Hz	3VL9 400-1SR00	110-127 V 50-60 Hz	3VL9 400-1UG00		Bobina de desligamento à distância		Bobina mínima tensão
3VL57 / 3VL67 3VL77 / 3VL87	110-127 V 50-60 Hz	3VL9 800-1SR00	110-127 V 50-60 Hz	3VL9 800-1UG00		Bobina de desligamento à distância		Bobina mínima tensão

1) Veja tabela de aplicação ao lado. 2) Contatos auxiliares.

3) É composto de suporte de montagem para o lado esquerdo ou lado direito e blocos de contatos 1NA + 1NF. Não é possível montar no lado esquerdo de disjuntores 3VL17 com módulo DR.

4) É composto de dois suportes de montagem, uma para o lado direito e outro para o lado esquerdo e blocos de contatos auxiliares 1NA + 1NF e de alarme 1NA. Não é possível montar do lado esquerdo dos disjuntores 3VL17 com módulo DR e no lado direito de disjuntor 3VL47.

5) É composto de suporte de montagem para o lado esquerdo ou lado direito e blocos de contatos até 2NA + 2NF.

Disjuntor	Acionamento rotativo externo - IP 65 (travamento com a porta e bloqueio da manopla por cadeado)
3VL17 / 3VL27 / 3VL37	3VL9 300-3HF05
3VL47	3VL9 400-3HF05
3VL57 / 3VL67	3VL9 600-3HF05
3VL77 / 3VL87	3VL9 800-3HF05

Disjuntor	Bloqueio da manopla por cadeado (na posição desligado)
3VL17 / 3VL27 / 3VL37	3VL9 300-3HL00
3VL47	3VL9 400-3HL00
3VL57 / 3VL67	3VL9 600-3HL00
3VL77 / 3VL87	3VL9 800-3HL00

Disjuntor	Bloco terminal para cabos (jogo para 3 terminais)
3VL37	3VL9 300-4TD30
3VL47	3VL9 400-4TD30
3VL57	3VL9 500-4TG30
3VL67	3VL9 600-4TG30
3VL77	3VL9 700-4TG30

Disjuntor	Acionamento motorizado	
	110-127V / 50/60Hz	220-250V / 50/60Hz
3VL17 / 3VL27 / 3VL37	3VL9 300-3MN00	3VL9 300-3MQ00
3VL47	3VL9 400-3MN00	3VL9 400-3MQ00
3VL57 / 3VL67	3VL9 600-3MN00	3VL9 600-3MQ00
3VL77 / 3VL87	3VL9 800-3MN00	3VL9 800-3MQ00

Disjuntor	Capa de proteção dos terminais (jogo de 2 peças)	Capa estendida para proteção dos terminais (jogo de 2 peças)
	3VL17 / 3VL27 / 3VL37	3VL9 300-8CB30
3VL47	3VL9 400-8CB30	3VL9 400-8CA30
3VL57 / 3VL67	3VL9 600-8CB30	3VL9 600-8CA30
3VL77 / 3VL87	3VL9 800-8CB30	3VL9 800-8CA30

Disjuntor	Kit para montagem Plug-in	
	conexão frontal	conexão traseira
3VL17	3VL9 100-4PC30	3VL9 100-4PA30
3VL27	3VL9 200-4PC30	3VL9 200-4PA30
3VL37	3VL9 300-4PC30	3VL9 300-4PA30
3VL47	3VL9 400-4PC30	3VL9 400-4PA30
3VL57	3VL9 500-4PC30	3VL9 500-4PA30

Disjuntor	Kit para montagem extraível	
	conexão frontal	conexão traseira
3VL27	3VL9 200-4WC30	3VL9 200-4WA30
3VL37	3VL9 300-4WC30	3VL9 300-4WA30
3VL47	3VL9 400-4WC30	3VL9 400-4WA30
3VL57	3VL9 500-4WC30	3VL9 500-4WA30
3VL67	3VL9 600-4WC30	3VL9 600-4WA30
3VL77 / 3VL87	3VL9 800-4WC30	3VL9 800-4WA30

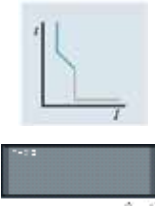

Disjuntores em caixa moldada 3VM

Proteção em instalações elétricas

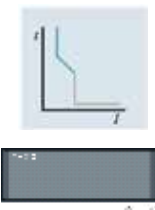
	Disjuntores 3VM11 monopolares com disparador termomagnético, proteção LI, sobrecarga e curto-circuito fixo, TM210 FTFM			
	Tipo / polos		Disjuntor 3VM11 / 1 Polo	
	Tensão nominal de utilização - U_e		415 VCA / 125 VCC	
	Capacidade nominal de interrupção (ABNT NBR IEC 60947-2)		220 VCA - até 25kA 125 VCC (1 polo) - até 16kA	
	Corrente nominal I_n (A)	Disparador de sobrecarga I_t(A) - Fixo	Disparador de curto-circuito I_c(A) - Fixo	Código do disjuntor
	16	16	320	3VM1196-3ED12-0AA0
	20	20	320	3VM1120-3ED12-0AA0
	25	25	320	3VM1125-3ED12-0AA0
	32	32	320	3VM1132-3ED12-0AA0
	40	40	400	3VM1140-3ED12-0AA0
	50	50	500	3VM1150-3ED12-0AA0
	63	63	630	3VM1163-3ED12-0AA0
	80	80	800	3VM1180-3ED12-0AA0
	100	100	1000	3VM1110-3ED12-0AA0

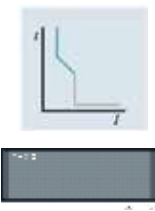

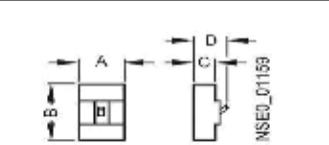





	Disjuntores 3VM11 bipolares com disparador termomagnético, proteção LI, sobrecarga e curto-circuito fixo, TM210 FTFM			
	Tipo / polos		Disjuntor 3VM11 / 2 Polos	
	Tensão nominal de utilização - U_e		415 VCA / 250 VCC	
	Capacidade nominal de interrupção (ABNT NBR IEC 60947-2)		220 VCA - até 36kA 125 VCC (1 polo) - até 16kA 380 VCA - até 25kA 250 VCC (2 polos em série) - até 36kA	
	Corrente nominal I_n (A)	Disparador de sobrecarga I_t(A) - Fixo	Disparador de curto-circuito I_c(A) - Fixo	Código do disjuntor
	16	16	320	3VM1196-3ED22-0AA0
	20	20	320	3VM1120-3ED22-0AA0
	25	25	320	3VM1125-3ED22-0AA0
	32	32	320	3VM1132-3ED22-0AA0
	40	40	400	3VM1140-3ED22-0AA0
	50	50	500	3VM1150-3ED22-0AA0
	63	63	630	3VM1163-3ED22-0AA0
	80	80	800	3VM1180-3ED22-0AA0
	100	100	1000	3VM1110-3ED22-0AA0

	Disjuntores 3VM10 tripolares com disparador termomagnético, proteção LI, sobrecarga e curto-circuito fixo, TM210 FTFM			
	Tipo / polos		Disjuntor 3VM10 / 3 Polos	
	Tensão nominal de utilização - U_e		500 VCA / 500 VCC	
	Capacidade nominal de interrupção (ABNT NBR IEC 60947-2)		220 VCA - até 25kA 250 VCC (2 polos em série) - até 25kA 380 VCA - até 16kA 500 VCC (3 polos em série) - até 25kA	
	Corrente nominal I_n (A)	Disparador de sobrecarga I_t(A) - Fixo	Disparador de curto-circuito I_c(A) - Fixo	Código do disjuntor
	16	16	320	3VM1096-2ED32-0AA0
	20	20	320	3VM1020-2ED32-0AA0
	25	25	320	3VM1025-2ED32-0AA0
	32	32	320	3VM1032-2ED32-0AA0
	40	40	400	3VM1040-2ED32-0AA0
	50	50	500	3VM1050-2ED32-0AA0
	63	63	630	3VM1063-2ED32-0AA0
	80	80	800	3VM1080-2ED32-0AA0
	100	100	1000	3VM1010-2ED32-0AA0

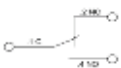
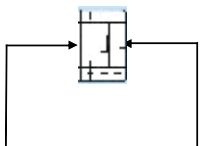



Dimensões (mm)						
	Polos	A	B	C	D	
	1 polo	25,4	130	70	86	
	2 polos	50,8	130	70	86	
	3 polos	76,2	130	70	86	

Acessórios para Disjuntores 3VM

Contatos e bobinas - Aplicável apenas nos disjuntores bipolares e tripolares

3VM10 / 3VM11  Contato auxiliar AUX		 Contato de alarme TAS		 Contato auxiliar AUX		Aplicação dos blocos de contatos auxiliares e alarme, bobina de desligamento à distância e bobina de subtensão 								
1NAF/6A/1 slot / HQ		3VM9988-0AA12		3VM9988-0AB12		Contato auxiliar AUX Contato de alarme TAS Bobina de subtensão UVR Bobina de desligamento STL			Contato auxiliar AUX Contato de alarme TAS					
Bobina de desligamento à distância STL 														
3VM10 / 3VM11		24 VCA; 24 ... 30 VCC		3VM9908-0BL30		Contato auxiliar AUX (Slots 21, 22 ou 23) ou 2) É possível montar até 2 contatos de alarme TAS (Slots 21 ou 22) ou 3) É possível montar apenas 1 bobina STL ou 1 bobina UVR (Slots 21, 22 e 23 simultaneamente).			3VM11 2 polos 			3VM10 3 polos 		
		110 ... 127 VCA/CC		3VM9908-0BL32										
		208 ... 277 VCA		3VM9908-0BL33										
		220 ... 250 VCC												
Bobina de subtensão UVR 														
3VM10 / 3VM11		24 VCC		3VM9908-0BB11										
		125 ... 127 VCC		3VM9908-0BB14										
		220 ... 230 VCC		3VM9908-0BB15										
		24 VCA		3VM9908-0BB20										
		110 VCA		3VM9908-0BB23										
		208 ... 230 VCA		3VM9908-0BB25										

Acionamentos Rotativos Manuais - Aplicável apenas nos disjuntores tripolares



Acionamento rotativo frontal 				Acionamento rotativo externo completo (IP 65) Este conjunto acompanha eixo de 300 mm. Para eixo de 600 mm, vide catálogo técnico 				Travamento Dispositivo de bloqueio por cadeado  					
Disjuntor		Cinza		Amarelo e vermelho		Cinza		Amarelo e vermelho		3VM10 / 3VM11		3VM9188-0LB10	
3VM10		3VM9117-0EK11		3VM9117-0EK15		3VM9117-0FK21		3VM9117-0FK25					

Componentes de proteção e tecnologia de conexão

Barra de conexão frontal 3 terminais 2 separadores de fase Apenas 3 polos 		Barra de conexão frontal 3 terminais 2 separadores de fase Apenas 3 polos 		Cobertura padrão para bornes 1 polo 				2 polos 		3 polos 					
3VM10 / 3VM11		(22 mm x 8 mm)		3VM9153-0QB00		(35 mm x 10 mm)		3VM9153-0QC00		3VM9111-0WD10		3VM9111-0WD20		3VM9111-0WD30	
Borne de conexão para cabos Conexão para cabos de cobre Kit com 3 bornes 		Bornes de conexão traseira 2 terminais curtos e 1 terminal longo Kit com 3 bornes 		Separadores de Fase Kit com 2 separadores 											
3VM10 / 3VM11		(1,5 ... 70 mm²)		3VM9153-0JA11		3VM10 / 3VM11		3VM9113-0QE00		3VM10 / 3VM11		3VM9113-0QE00			
Adaptador para montagem em trilho DIN (35mm) 		1 polo		3VM9181-0SH10											
3VM10 / 3VM11		2 polos		3VM9182-0SH10											
		3 polos		3VM9187-0SH10											

Disjuntores em caixa moldada 3VT

Proteção em instalações elétricas

Disjuntores com disparador termomagnético, proteção LI sobrecarga e curto-circuito fixo. Disparador sobrecorrente eletrônico para disjuntor 3VT2 e 3VT3 sobrecarga e curto-circuito fixo, proteção LI						
Disjuntores			3VT1	3VT2	3VT3	
 	Icu / Ue (Ics = 50% Icu)		220 VCA	40 kA	60 kA	60kA
			380 - 415 VCA	25 kA	36 kA	36kA
			500 VCA	12 kA	16 kA	20kA
			690 VCA	6 kA	10 kA	15kA
	Corrente de sobrecarga Ir fixa (A)	Corrente de curto-circuito fixo Ii (A)	Composição do item	Código do produto		
	40	160	Disjuntor Termomagnético	3VT1704-2DA36-0AA0		
	50	200		3VT1705-2DA36-0AA0		
	63	252		3VT1706-2DA36-0AA0		
80	320	3VT1708-2DA36-0AA0				
100	400	3VT1710-2DA36-0AA0				
125	500	3VT1712-2DA36-0AA0				
160	640	3VT1716-2DA36-0AA0				
160	640	Disjuntor sem disparador (Frame) + Disparador sobrecorrente		-		
200	800		3VT2725-2AA36-0AA0 + 3VT9216-6AB00			
250	1000		3VT2725-2AA36-0AA0 + 3VT9220-6AB00			
315	1260		3VT2725-2AA36-0AA0 + 3VT9225-6AB00			
400	1600		-			
500	2000		-			
630	2520		-			
				3VT3763-2AA36-0AA0 + 3VT9331-6AB00		
			3VT3763-2AA36-0AA0 + 3VT9340-6AB00			
			3VT3763-2AA36-0AA0 + 3VT9350-6AB00			
			3VT3763-2AA36-0AA0 + 3VT9363-6AB00			



Disjuntores com disparador termomagnético, proteção LI Disparador sobrecorrente eletrônico para disjuntores 3VT2, 3VT3, 3VT4 e 3VT5, proteção LI Sobrecarga e curto-circuito ajustáveis, proteção em circuitos de distribuição I _{sd} / t _{sd} , retardo de curta duração, disparador de curto-circuito ajustável							
Disjuntores			3VT1	3VT2	3VT3	3VT4	3VT5
Icu / Ue (Ics = 50% Icu)			220 VCA	40 kA	60kA	85 kA	85kA
			380 - 415 VCA	25 kA	36kA	55 kA	55kA
			500 VCA	12 kA	20kA	45 kA	45kA
			690 VCA	6 kA	15kA	20 kA	20kA
Corrente de sobrecarga ajustável Ir (A)	Corrente de curto-circuito ajustável Ii (A)	Composição do item	Código do produto				
12,5 - 16	160-240	Disjuntor Termomagnético	3VT1701-2DC36-0AA0				
16 - 20	200-300		3VT1702-2DC36-0AA0				
20 - 25	250-375		3VT1792-2DC36-0AA0				
25 - 32	160-320		3VT1703-2DC36-0AA0				
32 - 40	200-400		3VT1704-2DC36-0AA0				
40 - 50	250-500		3VT1705-2DC36-0AA0				
50 - 63	315-630		3VT1706-2DC36-0AA0				
63 - 80	400-800		3VT1708-2DC36-0AA0				
80 - 100	500-1000	3VT1710-2DC36-0AA0					
40 - 100	400 / 800	Disjuntor sem disparador (Frame) + Disparador sobrecorrente	-	3VT2725-2AA36-0AA0 + 3VT9210-6AC00			
100 - 125	625-120	Disjuntor Termomagnético	3VT1712-2DC36-0AA0				
125 - 160	800-1600		3VT1716-2DC36-0AA0				
63 - 160	640 - 1280	Disjuntor sem disparador (Frame) + Disparador sobrecorrente	-				
100 - 250	1000 - 2000		3VT2725-2AA36-0AA0 + 3VT9216-6AC00				
160 - 400	1600 - 5000		3VT2725-2AA36-0AA0 + 3VT9225-6AC00				
250 - 630	2520 - 7875		-				
315 - 800	1000-12000		3VT3763-2AA36-0AA0 + 3VT9340-6AC00				
400 - 1000	1250-14000		-				
500 - 1250	1500-18000		-				
630 - 1600	2000-20000		-				
				3VT3763-2AA36-0AA0 + 3VT9363-6AC00			
				3VT4710-3AA30-0AA0 + 3VT9480-6AC00			
			3VT4710-3AA30-0AA0 + 3VT9410-6AC00				
			3VT5716-3AA30-0AA0 + 3VT9512-6AC00				
			3VT5716-3AA30-0AA0 + 3VT9516-6AC00				

1) Para os disjuntores sem disparador 3VT2 / 3VT3 / 3VT4 / 3VT5, o disparador de sobre corrente é intercambiável para o mesmo tamanho estrutural, com fornecimento separado, é necessário encomendar conforme especificação.
2) Para escolha dos disparadores de sobrecorrente, veja especificação na tabela acima, conforme corrente nominal ajustável ou fixo de acordo com os respectivos tamanhos de estrutura."

Para mais informações (catálogos, manuais), acesse o site: www.siemens.com.br/3VT

Disjuntores em caixa moldada 3VT

Proteção em instalações elétricas

Disparador sobrecorrente eletrônico para disjuntor 3VT2, 3VT3, 3VT4 e 3VT5, proteção LSI Sobrecarga e curto-circuito ajustáveis, proteção de motores / circuitos de distribuição I _{sd} / t _{sd} , retardo de curta duração, disparador de curto-circuito ajustável							
Disjuntores			3VT2	3VT3	3VT4	3VT5	
 +  	I _{cu} / U _e (I _{cs} = 50% I _{cu})	220 VCA	60 kA	60 kA	85 kA	85 kA	
		380 - 415 VCA	36 kA	36 kA	55 kA	55 kA	
		500 VCA	16 kA	20 kA	45 kA	45 kA	
		690 VCA	10 kA	10 kA	20 kA	20 kA	
	Corrente de sobrecarga I _r ajustável (A)	Corrente de curto-circuito fixo/ajust li (A)	Composição do item	Código do produto			
	40 - 100	2500	Disjuntor sem disparador (Frame) + Disparador sobrecorrente	3VT2725-2AA36-0AA0 + 3VT9210-6AS00			
	63 - 160	2500		3VT2725-2AA36-0AA0 + 3VT9216-6AS00			
	100 - 250	2500		3VT2725-2AA36-0AA0 + 3VT9225-6AS00			
	160 - 400	6500		-	3VT3763-2AA36-0AA0 + 3VT9340-6AS00		
	250 - 630	6500		-	3VT3763-2AA36-0AA0 + 3VT9363-6AS00		
315 - 800	1000 - 12000	-		-	3VT4710-3AA30-0AA0 + 3VT9480-6AD00		
400 - 1000	1250 - 14000	-		-	3VT4710-3AA30-0AA0 + 3VT9410-6AD00		
500 - 1250	1500 - 18000	-		-	-	3VT5716-3AA30-0AA0 + 3VT9512-6AD00	
630 - 1600	2000 - 20000	-		-	-	3VT5716-3AA30-0AA0 + 3VT9516-6AD00	



Disparador sobrecorrente eletrônico para disjuntores 3VT2, proteção LI Sobrecarga e curto-circuito ajustáveis, manobra e proteção de motores Classe de disparo ajustável = 3-20s							
Disjuntores			3VT2	3VT3	3VT4	3VT5	
 +  	I _{cu} / U _e (I _{cs} = 50% I _{cu})	220 VCA	60 kA	60 kA	85 kA	85 kA	
		380 - 415 VCA	36 kA	36 kA	55 kA	55 kA	
		500 VCA	16 kA	20 kA	45 kA	45 kA	
		690 VCA	10 kA	10 kA	20 kA	20 kA	
	Corrente de sobrecarga I _r ajustável (A)	Corrente de curto-circuito fixo/ajust li (A)	Composição do item	Código do produto			
	40 - 100	125 - 1500 ¹⁾	Disjuntor sem disparador (Frame) + Disparador sobrecorrente	3VT2725-2AA36-0AA0 + 3VT9210-6AP00			
	63 - 160	200 - 2400 ¹⁾		3VT2725-2AA36-0AA0 + 3VT9216-6AP00			
	100 - 250	350 - 2500 ¹⁾		3VT2725-2AA36-0AA0 + 3VT9225-6AP00			
	160 - 400	500 - 6000 ¹⁾		-	3VT3763-2AA36-0AA0 + 3VT9340-6AP00		
	250 - 630	800 - 7000 ¹⁾		-	3VT3763-2AA36-0AA0 + 3VT9363-6AP00		
315 - 800	1000 - 12000 ¹⁾	-		-	3VT4710-3AA30-0AA0 + 3VT9480-6AP00		
400 - 1000	1250 - 14000 ¹⁾	-		-	3VT4710-3AA30-0AA0 + 3VT9410-6AP00		
500 - 1250	1500 - 18000 ¹⁾	-		-	-	3VT5716-3AA30-0AA0 + 3VT9512-6AP00	
630 - 1600	2000 - 20000 ¹⁾	-		-	-	3VT5716-3AA30-0AA0 + 3VT9516-6AP00	

Tabela de escolha			
Disjuntores		3VT2H	3VT3H
I _{cu} / U _e (I _{cs} = 50% I _{cu})	380 - 415 VCA ⁷⁾	65 kA	65 kA
Corrente nominal I _n 250 A	Disjuntor sem disparador ²⁾³⁾	3VT2725-3AA36-0AA0 ⁴⁾	-
Corrente nominal I _n 630 A	Disjuntor sem disparador ²⁾³⁾	-	3VT3763-3AA36-0AA0 ⁵⁾

1) Valores para t_i = 0 ms

2) Para os disjuntores sem disparador 3VT2 / 3VT3 / 3VT4 / 3VT5, o disparador de sobrecorrente é intercambiável para o mesmo tamanho estrutural, com fornecimento separado, é necessário encomendar conforme especificação.

3) Para escolha dos disparadores de sobrecorrente, veja especificação na tabela acima, conforme corrente nominal ajustável ou fixo de acordo com os respectivos tamanhos de estrutura.

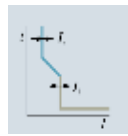
4) Frame para disparadores 3VT92...-6..00

5) Frame para disparadores 3VT93...-6..00

6) Todos os disparadores 3VT...-6AS; 6AD aqui indicados possuem função LSI; Todos os disparadores 3VT...6AP aqui indicados, possuem função LI

7) Para capacidades de interrupção em outras tensões vide catálogo técnico em www.siemens.com.br/3VT

Disjuntores em caixa moldada 3VT

Dimensões

Dimensões						
		3VT1	3VT2	3VT3	3VT4	3VT5
	frame	160 A	250 A	630 A	1000 A	1600 A
	A (mm)	75	105	140	210	210
	B (mm)	130	225	275	494	494
	C (mm)	70	117	117	157	157
	D (mm)	83	148	154	198	198

Acessórios para Disjuntores 3VT

Disjuntor	Acionamentos rotativos				Disjuntor	Dispositivo de bloqueio da manopla do disjuntor		
	Acoplamento	Manopla (preta) bloqueio por cadeado	Acionamento externo - IP66	Eixo prolongador				
3VT 1	3VT9 100-3HA10	3VT9 100-3HE20	3VT9 100-3HG20	3VT9 100-3HJ10 (350 mm)	3VT1	3VT9 100-3HL00		
	3VT9 100-3HD10 (lateral direita)				3VT9 100-3HF20 (vermelha)	3VT9 100-3HH20 (amarelo)	3VT2	3VT9 200-3HL00
	3VT9 100-3HC10 (lateral esquerdo)				3VT9 300-3HE20	3VT9 300-3HG20	3VT3	3VT9 300-3HL00
3VT2	3VT9 200-3HA10	3VT9 300-3HE20	3VT9 300-3HG20	3VT9 300-3HJ10 (365 mm)	3VT4/5	3VT9 500-3HL00		
3VT3	3VT9 300-3HA10	3VT9 300-3HF20 (vermelha)	3VT9 300-3HH20 (amarela)					
3VT4 / 3VT5	3VT9 500-3HA10	3VT9 500-3HE10	3VT9 500-3HG20	3VT9 500-3HJ10 (365 mm)				





Disjuntor	Contatos auxiliares		Contatos de alarme	
	Contatos	Tipo	Contatos	Tipo
3VT1	1NAF	3VT9 100-2AB10	1NAF	3VT9 100-2AH10
3VT2 / 3VT3	1NA	3VT9 300-2AC10	1NA	3VT9 300-2AC10
	1NF	3VT9 300-2AD10	1NF	3VT9 300-2AD10
	1NAF	3VT9 300-2AH10	1NAF	3VT9 300-2AH10
	1NA + 1NF	3VT9 300-2AF10		
3VT4 / 3VT5	2NA + 2NF	3VT9 500-2AF10	2NA + 2NF	3VT9 500-2AF10



Disjuntor	Bobina de desligamento à distância		Bobina de subtensão	
	Tensão	Tipo	Tensão	Tipo
3VT1	110 / 220 VCA/VCC	3VT9 100-1SD00	110 / 220 VCA/VCC	3VT9 100-1UD00
3VT2 / 3VT3	110 VCA	3VT9 300-1SD00	110 VCA	3VT9 300-1UD00
	220 / 380 VCA 220 VCC	3VT9 300-1SE00	220 / 380 VCA 220 VCC	3VT9 300-1UE00
3VT4 / 3VT5	110 VCA/VCC	3VT9 500-1SH00	110 VCA/VCC	3VT9 500-1UH00
	220 VCA/VCC	3VT9 500-1SJ00	220 VCA/VCC	3VT9 500-1UJ00



Aplicação dos blocos de contatos auxiliares e alarme, e bobina de desligamento à distância e bobina de subtensão		
3VT1	Contato auxiliar ¹⁾ 1NAF; ou bobina de desligamento; ou bobina de subtensão	Contato auxiliar ²⁾ 1NAF e contato de alarme ³⁾ 1NAF
3VT2 e 3VT3	Bobina de desligamento; ou bobina de subtensão	Contatos auxiliar, relativo ou alarme (trip) ⁴⁾ 1NAF; ou 1NA; ou 1NF; ou contato auxiliar ⁵⁾ 1NA + 1NF
3VT4 e 3VT5	Contato auxiliar ⁵⁾ 2NA + 2NF; ou bobina de desligamento; ou bobina de subtensão	Contato de alarme ⁵⁾ 2NA + 2NF
1) É possível montar até 3 contatos; 2) É possível montar até 3 contatos, sem a utilização do contato de alarme; 3) É possível montar 1 contato de alarme; 4) É possível montar até 3 contatos sendo um auxiliar, um de indicação de disparo por sobrecorrente (relativo) e um de alarme (trip) 5) É possível montar um contato auxiliar duplo e um contato de alarme (trip). 6) É possível montar até dois blocos de contatos 2NA + 2NF		

Acessórios para Disjuntores 3VT

Disjuntor	Acionamentos motorizado 		Intetramento mecânico por cabos 	Intetramento mecânico frontal ¹⁾ 	Mecanismo para acionamento em paralelo ¹⁾ 	Adaptador para montagem em trilho DIN 35mm Para disjuntor 3VT1 
	110 VCA/CC	220 VCA/CC				
3VT1	3VT9100-3MD00	3VT9100-3ME00	-	3VT9100-8LA00	3VT9100-8LB00	3VT9 100-4PP30
3VT2	3VT9200-3MN00	3VT9200-3MQ00	3VT9200-8LC10	3VT9300-8LA00	3VT9300-8LB00	
3VT3	3VT9300-3MN00	3VT9300-3MQ00	3VT9300-8LC10			
3VT4/5	3VT9500-3MN00	3VT9500-3MQ00	3VT9500-8LC10	3VT9500-8LA00	-	

Disjuntor	Base plug-in 	Disjuntor	Conjunto de extração 	Disjuntor	Cobertura estendida para bornes, IP20 	Separadores de fase (jogo 2 peças) 
3VT1	-	3VT1	-	3VT1	3VT9100-8CA30	3VT9100-8CE30
3VT2	3VT9200-4PA30 ²⁾³⁾	3VT2	3VT9200-4WA30 ²⁾³⁾	3VT2	3VT9200-8CB30	3VT9300-8CE30
3VT3	3VT9300-4PA30 ²⁾³⁾	3VT3	3VT9300-4WA30 ²⁾³⁾	3VT3	3VT9300-8CB30	
3VT4/5	-	3VT4/5	3VT9500-4WA30 ⁵⁾	3VT4/5	3VT9500-8CH30	3VT9500-8CE30
					3VT9500-8CD30 ⁶⁾	3VT9500-8CG30 ⁴⁾

Disjuntor	Bornes de conexão para condutores (conjunto com 3 bornes cada)			Disjuntor	Cobertura estendida para bornes, IP20	
	Por pressão 	Corpo de alumínio, redondo para 1 condutor 	Corpo de Alumínio, redondo para 2, 3 e 4 condutores 		3VT1	3VT2
3VT1	-	-	-	3VT1	(2 x 25 120 mm ²) com cobertura IP20	3VT9 100-4TF30
3VT2	(16 ... 150 mm ²)	3VT9 200-4TC30	(25 ... 150 mm ²)	3VT9 215-4TD30	(2 x 25 150 mm ²)	3VT9 215-4TF30
			(150 ... 240 mm ²)	3VT9 224-4TD30	(2 x 150 240 mm ²)	3VT9 224-4TF30
3VT3	(35 ... 240 mm ²)	3VT9 300-4TC30	(25 ... 150 mm ²)	3VT9 315-4TD30	(2 x 25 150 mm ²)	3VT9 315-4TF30
			(150 ... 240 mm ²)	3VT9 324-4TD30	(2 x 150 240 mm ²)	3VT9 324-4TF30
3VT4	(2 x 70 ... 240 mm ²)	3VT9 524-4TG30	-	-	(3 x 150 300 mm ²)	3VT9 533-4TF30
3VT5					(4 x 150 300 mm ²)	3VT9 534-4TF30

Disjuntor	Borne de conexão traseira (com 3 bornes cada) 	Disjuntor	Barras extensoras de conexão frontal em ângulo para aumentar distância entre barras (conjunto com 3 peças cada) 	Disjuntor	Bornes de conexão para condutores auxiliares (1,5 - 2,5 mm ² / 4 - 6 mm ²) (conjunto com 3 peças cada) 
3VT1	3VT9 100-4RC30	3VT1	3VT9 100-4ED30	3VT1	3VT9 100-4TN30
3VT2	3VT9 200-4RC30	3VT2	3VT9 200-4ED30	3VT2	3VT9 200-4TN30
3VT3	3VT9 300-4RC30	3VT3	3VT9 300-4ED30	3VT3	3VT9 300-4TN30
3VT4	3VT9 400-4RC30				
3VT5	3VT9 500-4RC30				

1) Necessário uso do acoplamento rotativo e manopla.

2) Conexão frontal através do fornecimento padrão dos bornes incluídos nos disjuntores 3VT2 e 3VT3.

3) Para conexão traseira deverá ser adquirido os bornes 3VT9200-4RC30 (3VT2) ou 3VT9300-4RC30 (3VT3).

4) Anel isolante para conexão traseira (3 polos)

5) Para ser utilizado com disjuntor versão extraíve 3VT4710-3AA38-0AA0 ou 3VT5716-3AA38-0AA0, e deve ser adicionado os bornes para conexão frontal (3VT9500-4EF30) ou conexão traseira (3VT9500-4RD30)

6) Conexão traseira.

Disjuntores 3WL

Tamanho I



Principais Características:

- Disponível nas correntes nominais de 630A a 2000A.
- Extensa variedade de acessórios, compatíveis com todos os tamanhos.
- Tensão nominal de operação de 690V (padrão) ou até 1000V (versão especial).
- Correntes máximas de interrupção (Icu = Ics) de 55, 66 ou 85kA em 500V.
- Possibilidade de comunicação em PROFIBUS-DP ou MODBUS RTU.
- Possibilidade de Medição de Grandezas Elétricas.

Correntes nominais In (A)	Ajuste do Disparador de sobrecarga (L) Ir (A)	Tipo Execução fixa (terminais traseiros horizontais)	Execução extraível com gaveta (terminais traseiros horizontais)
630	250 - 630	3WL 11 06 - □□□ 32 - □□□□	3WL 11 06 - □□□ 36 - □□□□
800	315 - 800	3WL 11 08 - □□□ 32 - □□□□	3WL 11 08 - □□□ 36 - □□□□
1000	400 - 1000	3WL 11 10 - □□□ 32 - □□□□	3WL 11 10 - □□□ 36 - □□□□
1250	500 - 1250	3WL 11 12 - □□□ 32 - □□□□	3WL 11 12 - □□□ 36 - □□□□
1600	640 - 1600	3WL 11 16 - □□□ 32 - □□□□	3WL 11 16 - □□□ 36 - □□□□
2000	800 - 2000	3WL 11 20 - □□□ 32 - □□□□	3WL 11 20 - □□□ 36 - □□□□

Capacidade de interrupção de curto-circuito (Icu = Ics)			
500 V	690 V		
55 kA	42 kA	2	2
66 kA	50 kA	3	3
85 kA	66 kA	4	4

Disparador Eletrônico de Sobrecorrente (ETU)			
Versão	Proteções		
Sem disparador	Seccionador	A A	A A
ETU25B	LSI	C B	C B
ETU27B	LSING	D G	D G
ETU45B (C/ CubicleBUS)	LSIN	E B	E B
ETU45B (C/ CubicleBUS)	LSING	E G	E G
ETU45B (C/ CubicleBUS) + DISPLAY	LSIN	F B	F B
ETU45B (C/ CubicleBUS) + DISPLAY	LSING	F G	F G
ETU76B (C/ CubicleBUS) E DISPLAY GRÁFICO	LSIN	N B	N B
ETU76B (C/ CubicleBUS) E DISPLAY GRÁFICO	LSING	N G	N G

Acessórios (instalados)			
Acionamento manual com carregamento de mola		1	1
Acionamento manual / motorizado com carregamento de mola (operação mecânica e elétrica)	24 VCC	6	6
	110 - 127 V / 50 - 60 Hz	5	5
	220 - 240 V / 50 - 60 Hz	4	4
Bobina de desligamento à distância	24 VCC	B	B
	110 - 127 V / 50 - 60 Hz	F	F
	220 - 240 V / 50 - 60 Hz	G	G
	sem bobina de desligamento	A	A
Bobina de mínima tensão	24 VCC	J	J
	110 - 127 V / 50 - 60 Hz	M	M
	220 - 240 V / 50 - 60 Hz	N	N
	sem bobina de mínima tensão	A	A
Bloco de contatos auxiliares	2NA + 2NF	2	2
	4NA + 4NF	4	4

Acessórios (instalados)			
Tipo: 3WL □□□□ - □□□□□ - □□□□ - Z	Complementação do tipo ("Z"):	□ □ □ + □ □ □ + □ □ □ + □ □ □ + □ □ □ + □ □ □	
Contato de alarme (trip) 1NAF		K 0 7	
Dispositivo de bloqueio com chave		S 0 1	
Dispositivo de bloqueio por cadeados		S 0 7	
Guilhotina (obturador) para execução extraível		R 2 1	
Módulo de medição Plus ¹⁾ (apenas com ETU45B ou ETU76B)		F 0 5	
Módulo de comunicação PROFIBUS-DP (apenas com ETU45B ou ETU76B; não é possível utilizar com contato de alarme K07)		F 0 2	
Módulo de comunicação MODBUS (apenas com ETU45B ou ETU76B; não é possível utilizar com contato de alarme K07)		F 1 2	
Moldura para porta do painel IP41 (fornecida separadamente)			3WL9111-0AP01-0AA0

Seção dos condutores	
Corrente nominal	Barra
até 1000 A	(1x) 60 x 10 mm
1250 A	(2x) 40 x 10 mm
1600 A	(2x) 50 x 10 mm
2000 A	(3x) 50 x 10 mm

Dimensões (mm) - Tamanho I			
		A ²⁾	L ²⁾
		434	320
			P (fixo)
			291
			P (extraível)
			471

1) Medição de Tensões, Correntes, Potências, Valores de Energia, Cos φ e Harmônicas (necessário utilizar o transformador de potencial 3WL9111-0BB68-0AA0)

2) Mesmas dimensões para os disjuntores fixos e extraíveis.

Para outras execuções ou mais informações (catálogos, desenhos em CAD e configurador eletrônico) acesse o site: www.siemens.com.br/3WL

Disjuntores 3WL

Tamanho II



Principais Características:

- Disponível nas correntes nominais de 800 A a 4000 A.
- Extensa variedade de acessórios, compatíveis com todos os tamanhos.
- Tensão nominal de operação de 690V (padrão) ou até 1150V (versão especial)
- Correntes máximas de interrupção (Icu = Ics) de 66, 80, 100 ou 130kA em 500V
- Possibilidade de comunicação em PROFIBUS-DP ou MODBUS RTU
- Possibilidade de Medição de Grandezas Elétricas

Correntes nominais In (A)	Ajuste do Disparador de sobrecarga (L) Ir (A)	Tipo Execução fixa (terminais traseiros horizontais)	Execução extraível com gaveta (terminais traseiros horizontais)
800	315 - 800	3WL 1208 - □□□ 32 - □□□□	3WL 1208 - □□□ 36 - □□□□
1000	400 - 1000	3WL 1210 - □□□ 32 - □□□□	3WL 1210 - □□□ 36 - □□□□
1250	500 - 1250	3WL 1212 - □□□ 32 - □□□□	3WL 1212 - □□□ 36 - □□□□
1600	640 - 1600	3WL 1216 - □□□ 32 - □□□□	3WL 1216 - □□□ 36 - □□□□
2000	800 - 2000	3WL 1220 - □□□ 32 - □□□□	3WL 1220 - □□□ 36 - □□□□
2500	1000 - 2500	3WL 1225 - □□□ 32 - □□□□	3WL 1225 - □□□ 36 - □□□□
3200	1280 - 3200	3WL 1232 - □□□ 32 - □□□□	3WL 1232 - □□□ 36 - □□□□
4000	1600 - 4000	3WL 1240 - □□□ 31 - □□□□ ³⁾	3WL 1240 - □□□ 37 - □□□□ ³⁾

Capacidade de interrupção de curto-circuito (Icu = Ics) ⁴⁾									
500 V	690 V								
66 kA	50 kA		2				2		
80 kA	75 kA		3				3		
100 kA	85 kA		4				4		

Disparador Eletrônico de Sobrecorrente (ETU)									
Versão	Proteções								
Sem disparador	Seccionador		AA				AA		
ETU25B	LSI		CB				CB		
ETU27B	LSING		DG				DG		
ETU45B (C/ CubicleBUS)	LSIN		EB				EB		
ETU45B (C/ CubicleBUS)	LSING		EG				EG		
ETU45B (C/ CubicleBUS) + DISPLAY	LSIN		FB				FB		
ETU45B (C/ CubicleBUS) + DISPLAY	LSING		FG				FG		
ETU76B (C/ CubicleBUS) E DISPLAY GRÁFICO	LSIN		NB				NB		
ETU76B (C/ CubicleBUS) E DISPLAY GRÁFICO	LSING		NG				NG		

Acessórios (instalados)									
Acionamento com carregamento de mola			1				1		
Acionamento manual / motorizado com carregamento de mola (operação mecânica e elétrica)	24 VCC 110 - 127 V / 50 - 60 Hz 220 - 240 V / 50 - 60 Hz		6 5 4				6 5 4		
Bobina de desligamento à distância	24 VCC 110 - 127 V / 50 - 60 Hz 220 - 240 V / 50 - 60 Hz sem bobina de desligamento		B F G A				B F G A		
Bobina de mínima tensão	24 VCC 110 - 127 V / 50 - 60 Hz 220 - 240 V / 50 - 60 Hz 380 VCA sem bobina de mínima tensão		J M N P A				J M N P A		
Bloco de contatos auxiliares	2NA + 2NF 4NA + 4NF		2 4				2 4		

Acessórios (instalados)											
Tipo: 3WL□□□□ - □□□□□ - □□□□ - Z	Complementação do tipo ("Z"):	□□□	+	□□□□	+	□□□□	+	□□□□	+	□□□□	
Contato de alarme (trip) 1NAF				K	0	7					
Dispositivo de bloqueio com chave						S	0	1			
Guilhotina (obturador) para execução extraível								R	2	1	
Módulo de medição Plus ¹⁾ (apenas com ETU45B ou ETU76B)								F	0	5	
Módulo de comunicação PROFIBUS-DP (apenas com ETU45B ou ETU76B; não é possível utilizar com contato de alarme K07)									F	0	2
Módulo de comunicação MODBUS (apenas com ETU45B ou ETU76B; não é possível utilizar com contato de alarme K07)									F	1	2
Moldura para porta do painel IP41 (fornecida separadamente)											3WL9111-0AP01-0AA0

Seção dos condutores			
Corrente nominal	Barra	Corrente nominal	Barra
800 A	(1x) 50 x 10 mm	2000 A	(3x) 50 x 10 mm
1000 A	(1x) 60 x 10 mm	2500 A	(2x) 100 x 10 mm
1250 A	(2x) 40 x 10 mm	3200 A	(3x) 100 x 10 mm
1600 A	(2x) 50 x 10 mm	4000 A	(4x) 120 x 10 mm

Dimensões (mm) - Tamanho II			
	A ²⁾	L ²⁾	P (fixo) / P (extraível)
	434	460	291 / 471

1) Medição de Tensões, Correntes, Potências, Valores de Energia, Cos φ e Harmônicas.

2) Mesmas dimensões para os disjuntores fixos e extraíveis.

3) Disponíveis apenas com terminais traseiros verticais.

4) Capacidade de interrupção de curto-circuito em 130kA apenas para faixas de correntes nominais de 2000, 2500 e 3200A.

Para outras execuções ou mais informações (catálogos, desenhos em CAD e configurador eletrônico) acesse o site: www.siemens.com.br/3WL

Disjuntores 3WL

Tamanho III

	Principais Características: - Disponível nas correntes nominais de 4000A a 6300A. - Extensa variedade de acessórios, compatíveis com todos os tamanhos. - Tensão nominal de operação de 690V (padrão) ou até 1150V (versão especial). - Correntes máximas de interrupção (Icu = Ics) de 100 ou 150kA em 500V. - Possibilidade de comunicação em PROFIBUS-DP ou MODBUS RTU. - Possibilidade de Medição de Grandezas Elétricas.
---	--

Correntes nominais In (A)	Ajuste do Disparador de sobrecarga (L) Ir (A)	Tipo Execução fixa (terminais traseiros horizontais)	Execução extraível com gaveta (terminais traseiros horizontais)
4000	1250 - 4000	3WL 1340 - □□□ 32 - □□□□	3WL 1340 - □□□ 36 - □□□□
5000	2000 - 5000	3WL 1350 - □□□ 32 - □□□□	3WL 1350 - □□□ 36 - □□□□
6300	2520 - 6300	3WL 1363 - □□□ 31 - □□□□ ³⁾	3WL 1363 - □□□ 37 - □□□□ ³⁾

Capacidade de interrupção de curto-circuito (Icu = Ics)			
500 V	690 V		
100 kA	85 kA	4	4
150 kA	150 kA	5	5

Disparador Eletrônico de Sobrecorrente (ETU)			
Versão	Proteções		
Sem disparador	Seccionador	A A	A A
ETU25B	LSI	C B	C B
ETU27B	LSING	D G	D G
ETU45B (C/ CubicleBUS)	LSIN	E B	E B
ETU45B (C/ CubicleBUS)	LSING	E G	E G
ETU45B (C/ CubicleBUS) + DISPLAY	LSIN	F B	F B
ETU45B (C/ CubicleBUS) + DISPLAY	LSING	F G	F G
ETU76B (C/ CubicleBUS) E DISPLAY GRÁFICO	LSIN	N B	N B
ETU76B (C/ CubicleBUS) E DISPLAY GRÁFICO	LSING	N G	N G

Acessórios (instalados)			
Acionamento manual com carregamento de mola		1	1
Acionamento manual / motorizado com carregamento de mola 24 VCC (operação mecânica e elétrica)	110 - 127 V / 50 - 60 Hz 220 - 240 V / 50 - 60 Hz	6 5 4	6 5 4
Bobina de desligamento à distância 24 VCC	110 - 127 V / 50 - 60 Hz 220 - 240 V / 50 - 60 Hz sem bobina de desligamento	B F G A	B F G A
Bobina de mínima tensão 24 VCC	110 - 127 V / 50 - 60 Hz 220 - 240 V / 50 - 60 Hz 380 VCA sem bobina de mínima tensão	J M N P A	J M N P A
Bloco de contatos auxiliares	2NA + 2NF 4NA + 4NF	2 4	2 4

Acessórios (instalados)			
Tipo: 3WL□□□□ - □□□□□ - □□□□ - Z	Complementação do tipo ("Z"): □□□□ + □□□□ + □□□□ + □□□□ + □□□□		
Contato de alarme (trip) 1NAF		K 0 7	
Dispositivo de bloqueio com chave		S 0 1	
Guilhotina (obturador) para execução extraível		R 2 1	
Módulo de medição Plus ¹⁾ (apenas com ETU45B ou ETU76B)		F 0 5	
Módulo de comunicação PROFIBUS-DP (apenas com ETU45B ou ETU76B; não é possível utilizar com contato de alarme K07)		F 0 2	
Módulo de comunicação MODBUS (apenas com ETU45B ou ETU76B; não é possível utilizar com contato de alarme K07)		F 1 2	
Moldura para porta do painel IP41 (fornecida separadamente)			3WL9111-0AP01-0AA0

Seção dos condutores	
Corrente nominal	Barra
4000 A	(4x) 100 x 10 mm
5000 A	(6x) 100 x 10 mm
6300 A	(6x) 120 x 10 mm

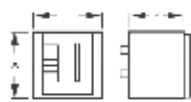
Dimensões (mm) - Tamanho III				
	A ²⁾	L ²⁾	P (fixo)	P (extraível)
	434	704	291	471

1) Medição de Tensões, Correntes, Potências, Valores de Energia, Cos φ e Harmônicas.

2) Mesmas dimensões para os disjuntores fixos e extraíveis.

3) Disponíveis apenas com terminais traseiros verticais.

Para outras execuções ou mais informações (catálogos, desenhos em CAD e configurador eletrônico) acesse o site: www.siemens.com.br/3WL

Disjuntores Abertos 3WT



Principais Características:

- Disponível nas correntes nominais de 400A a 4000A.
- Correntes máximas de Interrupção (I_{cu} = I_{cs}) de 55kA ou 66kA em 500Vca, conforme ABNT NBR IEC 60947-2.
- Todos as versões possuem contatos de indicação de falha/trip (1NA) e de "Pronto-para-Ligar" (1NA) instalados.
- Todos os disjuntores são fornecidos com a moldura para a porta do painel - IP40.
- Todos os disparadores eletrônicos de sobrecorrente (ETUs) possuem display para indicação de valores de corrente e estado do disjuntor.

Correntes nominais I _n (A)	Ajuste do disparador de sobrecarga I _r (A)	Tipo Execução fixa (terminais traseiros horizontais)	Execução extraível com gaveta (terminais traseiros horizontais)
Disjuntor 3WT Ecoline - 55kA em 500VCA			
400	160 - 400	3WT8040 - □□□□ 0 - □□□□ 2	3WT8040 - □□□□ 4 - □□□□ 2
630	252 - 630	3WT8060 - □□□□ 0 - □□□□ 2	3WT8060 - □□□□ 4 - □□□□ 2
800	320 - 800	3WT8080 - □□□□ 0 - □□□□ 2	3WT8080 - □□□□ 4 - □□□□ 2
1000	400 - 1000	3WT8100 - □□□□ 0 - □□□□ 2	3WT8100 - □□□□ 4 - □□□□ 2
1250	500 - 1250	3WT8120 - □□□□ 0 - □□□□ 2	3WT8120 - □□□□ 4 - □□□□ 2
Disjuntor 3WT Standard - 66kA em 500VCA			
400	160 - 400	3WT8041 - □□□□ 0 - □□□□ 2	3WT8041 - □□□□ 4 - □□□□ 2
630	252 - 630	3WT8061 - □□□□ 0 - □□□□ 2	3WT8061 - □□□□ 4 - □□□□ 2
800	320 - 800	3WT8081 - □□□□ 0 - □□□□ 2	3WT8081 - □□□□ 4 - □□□□ 2
1000	400 - 1000	3WT8101 - □□□□ 0 - □□□□ 2	3WT8101 - □□□□ 4 - □□□□ 2
1250	500 - 1250	3WT8121 - □□□□ 0 - □□□□ 2	3WT8121 - □□□□ 4 - □□□□ 2
1600	640 - 1600	3WT8161 - □□□□ 0 - □□□□ 2	3WT8161 - □□□□ 4 - □□□□ 2
2000	800 - 2000	3WT8202 - □□□□ 0 - □□□□ 2	3WT8202 - □□□□ 4 - □□□□ 2
2500	1000 - 2500	3WT8252 - □□□□ 0 - □□□□ 2	3WT8252 - □□□□ 4 - □□□□ 2
3200	1280 - 3200	3WT8322 - □□□□ 0 - □□□□ 2	3WT8322 - □□□□ 4 - □□□□ 2
4000 / 3800 ¹⁾	1600 - 4000 / 1520 - 3800 ¹⁾	3WT8402 - □□□□ 2 - □□□□ 2 ²⁾	3WT8402 - □□□□ 6 - □□□□ 2 ³⁾

Disparador Eletrônico de Sobrecorrente (ETU)					
Sem disparador	seccionador	4		4	
ETU35WT	LSI	5		5	
ETU45WT	LSIN	7		7	
ETU47WT	LSING	8		8	

Mecanismo para Carregamento da Mola					
Manual		A		A	
Motorizado	24 VCC	G		G	
Motorizado	110 - 127 VCA / VCC	K		K	
Motorizado	220 - 240 VCA / VCC	U		U	

Bobina de Mínima Tensão					
	sem bobina de mínima tensão	A		A	
	24 VCC	H		H	
	110 - 127 VCA / VCC	M		M	
	220 - 240 VCA / VCC	N		N	
	380 - 415 VCA / VCC	P		P	

Bobina de Abertura + Contatos Auxiliares					
Bobina de Abertura	Contatos auxiliares				
V _{ca}	V _{cc}				
sem bobina	-	2NA + 2NF	0	0	
-	24	2NA + 2NF	1	1	
110...127	110...125	2NA + 2NF	2	2	
220...240	220...250	2NA + 2NF	3	3	
sem bobina	-	2NA + 2NF + 2NAF	4	4	
-	24	2NA + 2NF + 2NAF	5	5	
110...127	110...125	2NA + 2NF + 2NAF	6	6	
220...240	220...250	2NA + 2NF + 2NAF	7	7	

Acessórios Adicionais (instalados no disjuntor)					
Sem Acessórios Adicionais		0	A A		
Dispositivo de Bloqueio com Chave		0	A B		
Intertravamento mecânico ³⁾		0	A C		
Intertravamento mecânico ³⁾ + Dispositivo de bloqueio com chave		0	A D		
Guilhotinas (obturador) para execução extraível				5	A B
Intertravamento mecânico ³⁾ + Guilhotinas				5	A D
Dispositivo de Bloqueio com Chave + Guilhotinas				5	A F

Seção dos condutores	
Corrente nominal	Barra
630 A	(1x) 50 x 10 mm
800 A	(1x) 60 x 10 mm
1000 A	(2x) 40 x 10 mm
1250 A	(2x) 60 x 10 mm
1600 A	(2x) 60 x 10 mm
2000 A	(2x) 100 x 10 mm
2500 A	(3x) 100 x 10 mm
3200 A	(3x) 100 x 10 mm
4000 A	(4x) 120 x 10 mm

Dimensões

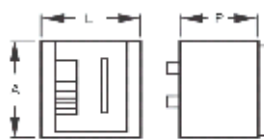

Corrente nominal	Dimensões (mm)		
	A	L	P
630 a 1250 A	530 / 485 ¹⁾	320	362 / 460 ¹⁾
1600 A	530 / 485 ¹⁾	320	362 / 460 ¹⁾
2000 a 2500 A	560 / 485 ¹⁾	420	366 / 460 ¹⁾
3200 a 4000 A	560 / 485 ¹⁾	420	366 / 460 ¹⁾

1) Execução extraível com gaveta

¹⁾ Corrente nominal de 4000A para execução fixa e 3800A para execução extraível.

²⁾ Disponível apenas com terminais traseiros verticais

³⁾ O intertravamento mecânico já vem com 1 cabo de 2m incluso.

Para mais informações (catálogos, manuais, desenhos em CAD e configurador eletrônico), acesse o site: www.siemens.com.br/3WT

Disjuntores de média tensão 3AE1 (SION)

	Principais Características: - Disponível nas correntes nominais de 800 A a 3150 A - Extensa variedade de acessórios, compatíveis com todos os tamanhos. - Tensão nominal de operação de 7,2 kV a 24 kV - Correntes máximas de interrupção (I _{cu} = I _{cs}) de 40 kA
---	--

Tensão Nominal U _e (kV)	Correntes nominais I _n (A)	Corrente de curto-circuito ICC (kA)	Distância entre pólos mm	Código
Disjuntores 3AE1				
17,5	800	16	210	3AE1285-1A □ □ □ 0 - □ □ □ □ - Z
	1250	20	210	3AE1285-2A □ □ □ 0 - □ □ □ □ - Z
	2000	25	210	3AE1285-4A □ □ □ 0 - □ □ □ □ - Z
	2500	31,5	210	3AE1285-6A □ □ □ 0 - □ □ □ □ - Z
	3150	40	310	3AE1656-7A □ □ □ 0 - □ □ □ □ - Z
24	800	25	210	3AE1324-1A □ □ □ 0 - □ □ □ □ - Z
	1250	25	210	3AE1324-2A □ □ □ 0 - □ □ □ □ - Z
	2000	25	210	3AE1324-4A □ □ □ 0 - □ □ □ □ - Z
	2500	25	210	3AE1324-6A □ □ □ 0 - □ □ □ □ - Z

Acessórios (instalados)					
Acionamento manual com carregamento de mola					
Bobina de fechamento (Y9)	24 VCC	B	125 VCC	Q	_____
	48 VCC	C	125 VCA	V	
	110 VCC	E	220 VCC	F	
	110 VCA	J	230 VCA	K	
1ª Bobina de abertura (Y1)	24 VCC	1	125 VCC	9	_____
	48 VCC	2	125 VCA	9	
	110 VCC	4	220 VCC	5	
	110 VCA	7	230 VCA	8	
Execução	Fixo (Disjuntor para montagem fixa)		0		
	Disjuntor em parte extraível (Disjuntor na parte extraível, com braços de contato, contatos)		2		
	Módulo extraível (Disjuntor na parte extraível, invólucro, braços de contato, contato, contatos fixos, campânulas, guilhotinas)		5		
	Módulo extraível com face terra (Disjuntor na parte extraível, invólucro, braços de contato, contatos, contatos fixos, campânulas, guilhotina e face terra)		6		
Acionamento / Motor para carregamento de mola	24 VCC	B	125 VCC	Q	_____
	48 VCC	C	125 VCA	V	
	110 VCC	E	220 VCC	F	
	110 VCA	J	230 VCA	K	
Contatores auxiliares	6NA + 6NF / Régua de bornes		C		
	12 NA + 12 NF / 64 pinos		P		
Linguagem das instruções de operação	Inglês		3		
	Espanhol		7		
	Português		9		

Segunda bobina de abertura / fechamento - Disjuntor 3AE1	
24 VCC	3AX1101-2B
48 VCC	3AX1101-2C
110 VCC	3AX1101-2E
125 VCC	3AX1101-2E
220 VCC	3AX1101-3J
110 VCA	3AX1101-3G
230 VCA	3AX1101-3J
Suporte para a Segunda bobina de abertura - Disjuntor 3AE1	3AX1411-2A

Bobina de mínima tensão - Disjuntor 3AE1	
24 VCC	3AX1103-2B
48 VCC	3AX1103-2C
110 VCC	3AX1103-2E
125 VCC	3AX1103-2N
220 VCC	3AX1103-2F
110 VCA	3AX1103-3H
230 VCA	3AX1103-3J
Suporte para bobina de mínima - Disjuntor 3AE1	3AX1413-2A

Acessórios (instalados)	
Tipo: 3AE1 □ □ □ □ - □ □ □ □ □ - □ □ □ □ - Z	Complementação do tipo ("Z"): □ □ □ + □ □ □ + □ □ □ + □ □ □ + □ □ □
1a. Bobina de abertura (Y1): 125 VDC / 125 VAC - [L1D / L1L]	
2a. bobina de abertura (Y2) / Bobina de mínima tensão(Y7): 125 VDC / 125 VAC - [M1D / M1L]	
Chave auxiliar 6NA+6NF e tomada 64 pinos (contatos e pinos banhados a ouro): [A20]	
Chave auxiliar 12 NA + 12 NF (contatos e pinos banhados a ouro): [A21]	
Linguagem das instruções de operação (Português): [R1D]	
Certificado de teste de rotina: [F20]	
Manivela para carregamento de mola de fechamento: [F30]	

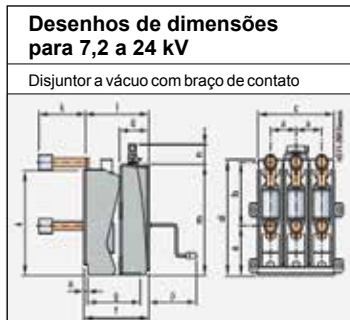

Dimensões (mm) - Tamanho III														
Tensão nominal	Distância entre fases a (mm)	Distância entre fases b (mm)	c (mm)	d (mm)	e (mm)	f (mm)	g (mm)	i (mm)	k (mm)	l (mm)	m (mm)	n (mm)	o (mm)	q (mm)
7,2 kV	150	205	445	540	218	380	300	523	274	371	540	105	30	279
	150	310	445	540	238	380	300	523	274	371	540	105	30	279
	210	205	465	540	218	380	300	523	274	371	540	105	30	279
	210	310	465	540	238	380	300	523	274	371	540	105	30	279
12 kV	150	205	445	540	218	380	300	523	274	371	540	105	30	279
	150	310	445	540	238	380	300	523	274	371	540	105	30	279
	210	205	565	540	218	380	300	523	274	371	540	105	30	279
	210	310	565	540	238	380	300	523	274	371	540	105	30	279
17,5 kV	150	205	445	562	218	380	310	518	274	371	540	105	30	279
	150	310	445	562	238	380	310	518	274	371	540	105	30	279
	210	205	465	562	218	380	310	518	274	371	540	105	30	279
	210	310	565	562	238	380	310	518	274	371	540	105	30	279
24 kV	210	310	570	739	283	469	360	739	324	421	540	105	58	279
	275	310	700	739	283	469	360	739	324	421	540	105	58	279

Para mais informações (catálogos, desenhos em CAD e configurador eletrônico) acesse o site: www.siemens.com.

Disjuntores de média tensão 3AE5 (SION)

	Principais Características: - Disponível nas correntes nominais de 800 A a 1600 A - Extensa variedade de acessórios, compatíveis com todos os tamanhos. - Tensão nominal de operação de 7,2 kV a 24 kV - Correntes máximas de interrupção (Icu = Ics) de 31,5 kA
---	---

Tensão Nominal Ue (kV)	Correntes nominais In (A)	Corrente de curto-circuito ICC (kA)	Distância entre pólos mm	Código
Disjuntores 3AE5				
17,5	800	25	210	3AE5284-1A □ □ □ 0-□ □ □ □ -Z
	1250	25	210	3AE5284-2A □ □ □ 0-□ □ □ □ -Z
	1600	25	210	3AE5284-3A □ □ □ 0-□ □ □ □ -Z
24	1600	16	210	3AE5322-1A □ □ □ 0-□ □ □ □ -Z
	1250	16	210	3AE5322-2A □ □ □ 0-□ □ □ □ -Z

Acessórios (instalados)									
Acionamento manual com carregamento de mola									
Bobina de fechamento (Y9)	24 VCC	B	125 VCC	Q					
	48 VCC	C	125 VCA	V					
	110 VCC	E	220 VCC	F					
	110 VCA	J	230 VCA	K					
1ª Bobina de abertura (Y1)	24 VCC	1	125 VCC	9					
	48 VCC	2	125 VCA	9					
	110 VCC	4	220 VCC	5					
	110 VCA	7	230 VCA	8					
Execução				Fixo	0				
				(Disjuntor para montagem fixa)					
				Disjuntor em parte extraível	2				
				(Disjuntor na parte extraível, com braços de contato, contatos)					
(Disjuntor na parte extraível, invólucro, braços de contato, contato, contatos fixos, campânulas, guilhotinas)				Módulo extraível	5				
				(Disjuntor na parte extraível, invólucro, braços de contato, contatos, contatos fixos, campânulas, guilhotinas)					
				Módulo extraível com face terra	6				
				(Disjuntor na parte extraível, invólucro, braços de contato, contatos, contatos fixos, campânulas, guilhotina e face terra)					
Acionamento / Motor para carregamento de mola	24 VCC	B	125 VCC	Q					
	48 VCC	C	125 VCA	V					
	110 VCC	E	220 VCC	F					
	110 VCA	J	230 VCA	K					
Contatores auxiliares				6NA + 6NF / Régua de bornes	C				
				12 NA + 12 NF / 64 pinos	P				
Linguagem das instruções de operação				Inglês	3				
				Espanhol	7				
				Português	9				

Segunda bobina de abertura / fechamento - Disjuntor 3AE5	
24 VCC	3AX1101-2B
48 VCC	3AX1101-2C
110 VCC	3AX1101-2E
125 VCC	3AX1101-2E
220 VCC	3AX1101-3J
110 VCA	3AX1101-3G
230 VCA	3AX1101-3J
Suporte para a Segunda bobina de abertura - Disjuntor 3AE5	3AX1411-5A

Bobina de mínima tensão - Disjuntor 3AE5	
24 VCC	3AX1103-2B
48 VCC	3AX1103-2C
110 VCC	3AX1103-2E
125 VCC	3AX1103-2N
220 VCC	3AX1103-2F
110 VCA	3AX1103-3H
230 VCA	3AX1103-3J
Suporte para bobina de mínima - Disjuntor 3AE5	3AX1413-5A

Acessórios (instalados)	
Tipo: 3AE5 □ □ □ □ - □ □ □ □ □ - □ □ □ □ - Z Complementação do tipo ("Z"): □ □ □ + □ □ □ + □ □ □ + □ □ □ + □ □ □	
1a. Bobina de abertura (Y1): 125 VDC / 125 VAC - [L1D / L1L]	
2a. bobina de abertura (Y2) / Bobina de mínima tensão (Y7): 125 VDC / 125 VAC - [M1D / M1L]	
Chave auxiliar 6NA+6NF e tomada 64 pinos (contatos e pinos banhados a ouro): [A20]	
Chave auxiliar 12 NA + 12 NF (contatos e pinos banhados a ouro): [A21]	
Linguagem das instruções de operação (Português): [R1D]	
Certificado de teste de rotina: [F20]	
Manivela para carregamento de mola de fechamento: [F30]	

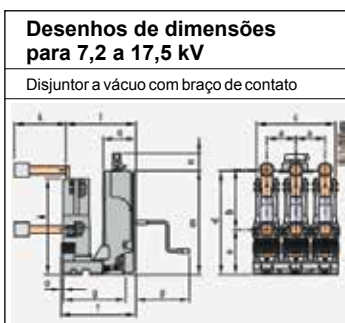

Dimensões (mm) - Tamanho III															
Tensão nominal	Distância entre fases a (mm)	Distância entre fases b (mm)	c (mm)	d (mm)	e (mm)	f (mm)	g (mm)	i (mm)	k (mm)	l (mm)	m (mm)	n (mm)	o (mm)	p (mm)	q (mm)
7,2 kV	150	205	445	540	218	380	329	501	274	371	540	105	8	268	169
	150	310	445	540	238	380	329	501	274	371	540	105	8	268	169
	210	205	465	540	218	380	329	501	274	371	540	105	8	268	169
	210	310	465	540	238	380	329	501	274	371	540	105	8	268	169
12 kV	150	205	445	540	218	380	329	501	274	371	540	105	8	268	169
	150	310	445	540	238	380	329	501	274	371	540	105	8	268	169
	210	205	565	540	218	380	329	501	274	371	540	105	8	268	169
	210	310	565	540	238	380	329	501	274	371	540	105	8	268	169
17,5 kV	150	205	445	540	218	380	329	540	274	371	540	105	8	268	169
	150	310	445	540	238	380	329	540	274	371	540	105	8	269	169
	210	205	565	540	218	380	329	540	274	371	540	105	8	268	169
	210	310	565	540	238	380	329	540	274	371	540	105	8	268	169

Para mais informações (catálogos, desenhos em CAD e configurador eletrônico) acesse o site: www.siemens.com.

Disjuntores de média tensão 3AH5

	Principais Características:
	<ul style="list-style-type: none"> - Disponível nas correntes nominais de 800 A a 2500 A - Extensa variedade de acessórios, compatíveis com todos os tamanhos. - Tensão nominal de operação de 12 kV a 36 kV - Correntes máximas de interrupção (I_{cu} = I_{cs}) de 31,5 kA

Tensão Nominal U _e (kV)	Correntes nominais I _n (A)	Corrente de curto-circuito ICC (kA)	Distância entre pólos mm	Código
Disjuntores 3AH5				
15	800	16	210	3AH5113-1M □ □ □ □ - □ □ □ □ - Z Y76
24	800	16	210	3AH5272-1M □ □ □ □ - □ □ □ □ - Z
	1250	16	210	3AH5272-2M □ □ □ □ - □ □ □ □ - Z
	2000	20	210	3AH5273-4M □ □ □ □ - □ □ □ □ - Z
	2500	20	210	3AH5273-6M □ □ □ □ - □ □ □ □ - Z
36	1250	16	350	3AH5312-2M □ □ □ □ - □ □ □ □ - Z

Acessórios (instalados)	
Acionamento manual com carregamento de mola	
Bobina de fechamento (Y9)	24 VCC A 125 VCC Z 48 VCC B 125 VCA Z 110 VCC E 220 VCC F 110 VCA J 230 VCA K
1ª Bobina de abertura (Y1)	24 VCC 1 125 VCC 9 48 VCC 2 125 VCA 9 110 VCC 4 220 VCC 5 110 VCA 7 230 VCA 8
Contador de manobras + TRIP	Contador de manobras + TRIP 2 (com contatos auxiliares igual a F) Contador de manobras + TRIP 5 (com contatos auxiliares igual a M)
Acionamento / Motor para carregamento de mola	24 VCC B 125 VCC Z 48 VCC C 125 VCA Z 110 VCC E 220 VCC F 110 VCA J 230 VCA K
Contatores auxiliares	6NA + 6NF / Régua de bornes F 12 NA + 12 NF / 64 pinos M
Linguagem das instruções de operação	Inglês 3 Espanhol 7 Português 9

Segunda bobina de abertura / fechamento - Disjuntor 3AH5			
24 VCC	3AX1101-2B	220 VCC	3AX1101-3J
48 VCC	3AX1101-2C	110 VCA	3AX1101-3G
110 VCC	3AX1101-2E	230 VCA	3AX1101-3J
125 VCC	3AX1101-2E	Suporte para a 2a bobina de abertura - Disjuntor 3AH5	3AX1611-2A

Bobina de mínima tensão - Disjuntor 3AH5			
24 VCC	3AX1103-2B	220 VCC	3AX1103-2F
48 VCC	3AX1103-2C	110 VCA	3AX1103-3H
110 VCC	3AX1103-2E	230 VCA	3AX1103-3J
125 VCC	3AX1103-2N	Suporte para bobina de mínima - Disjuntor 3AH5	3AX1613-2A

Acessórios (instalados)	
Tipo: 3AH5 □ □ □ □ - □ □ □ □ □ □ - □ □ □ □ □ □ - Z	Complementação do tipo ("Z"): □ □ □ □ + □ □ □ □ + □ □ □ □ + □ □ □ □ + □ □ □ □
Bobina de fechamento (Y9): 125 VDC / 125 VAC - K1D / K1L	
1a. Bobina de abertura (Y1): 125 VDC / 125 VAC - L1D / L1L	
2a. bobina de abertura (Y2) / Bobina de mínima tensão(Y7): 125 VDC / 125 VAC - M1D / M1L	
Motor para carregamento de mola: 125 VDC / 125 VAC - P1D / P1L	
Chave auxiliar 6NA+6NF e tomada 64 pinos (contatos e pinos banhados a ouro): A20	
Chave auxiliar 12 NA + 12 NF (contatos e pinos banhados a ouro): A21	
Linguagem das instruções de operação (Português): R1D	
Certificado de teste de rotina: F20	
Manivela para carregamento de mola de fechamento: F30	

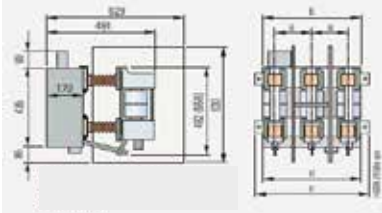

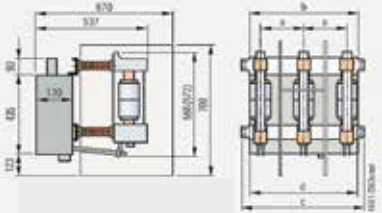
Desenhos de dimensões para 17,5 kV				
				
Desenho	a (mm)	b (mm)	c (mm)	d (mm)
2.1	160	432	490	422
2.2	210	534	592	522
2.3	210	534	592	534

Desenhos de dimensões para 24 kV				
				
Desenho	a (mm)	b (mm)	c (mm)	d (mm)
3.1	210	534	592	516
3.2	210	534	592	530
3.3	210	534	592	541
3.4	275	650	708	645
3.5	275	650	708	660
3.6	275	650	708	690

Desenhos de dimensões para 36 kV				
				
Desenho	a (mm)	b (mm)	c (mm)	d (mm)
4.1	275	650	708	668
4.2	350	810	868	818

a - Pole-centre distance b - Width of cross member c - Width of cross member incl. lugs d - Largest energized width
 Para mais informações (catálogos, desenhos em CAD e configurador eletrônico) acesse o site: www.siemens.com.

Disjuntores mono / bi / tri / tetrapolares 5SX, 5SP, 5SY e 5SL Sistema N

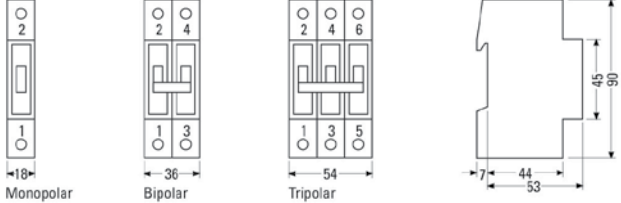
		Disjuntores 5SX1							
		Corrente nominal	Tipo Curva B (disparo em curto-circuito 3 a 5 x I _n)		Corrente nominal	Tipo Curva C (disparo em curto-circuito 5 a 10 x I _n)			
			Monopolar	Bipolar	Monopolar	Bipolar	Tripolar	Tetrapolar (3P+N)	
 5SX1 (monopolar)	6 A	5SX1 106-6	5SX1 206-6		0,5 A	5SX1 105-7	5SX1 205-7	5SX1 305-7	-
	10 A	5SX1 110-6	5SX1 210-6		1 A	5SX1 101-7	5SX1 201-7	5SX1 301-7	-
	13 A	5SX1 113-6	5SX1 213-6		2 A	5SX1 102-7	5SX1 202-7	5SX1 302-7	-
	16 A	5SX1 116-6	5SX1 216-6		4 A	5SX1 104-7	5SX1 204-7	5SX1 304-7	-
	20 A	5SX1 120-6	5SX1 220-6		6 A	5SX1 106-7	5SX1 206-7	5SX1 306-7	5SX1 606-7
	25 A	5SX1 125-6	5SX1 225-6		10 A	5SX1 110-7	5SX1 210-7	5SX1 310-7	5SX1 610-7
	32 A	5SX1 132-6	5SX1 232-6		13 A	5SX1 113-7	5SX1 213-7	5SX1 313-7	5SX1 613-7
	40 A	5SX1 140-6	5SX1 240-6		16 A	5SX1 116-7	5SX1 216-7	5SX1 316-7	5SX1 616-7
 5SX1 (bipolar)					20 A	5SX1 120-7	5SX1 220-7	5SX1 320-7	5SX1 620-7
					25 A	5SX1 125-7	5SX1 225-7	5SX1 325-7	5SX1 625-7
					32 A	5SX1 132-7	5SX1 232-7	5SX1 332-7	5SX1 632-7
					40 A	5SX1 140-7	5SX1 240-7	5SX1 340-7	5SX1 640-7
					50 A	5SX1 150-7	5SX1 250-7	5SX1 350-7	5SX1 650-7
					63 A	5SX1 163-7	5SX1 263-7	5SX1 363-7	5SX1 663-7
					70 A	5SX1 170-7	5SX1 270-7	5SX1 370-7	-
					80 A	5SX1 180-1	5SX1 280-1	5SX1 380-1	-
 5SX1 (tripolar)	Capacidade de interrupção máxima				Nota: O disjuntor 5SX1 de 80 A possui somente proteção contra curto-circuito. Para proteção contra sobrecarga, faz-se necessário a utilização de outro dispositivo complementar.				
	NBR NM 60898								
	220 V / 127 V	380 V / 220 V							
	5 kA	3 kA							
NBR IEC 60947-2				Dimensões 					
220 V / 127 V	380 V / 220 V								
5 kA	4,5 kA ¹⁾ 3 kA ²⁾								

1) Para I_n até 32A

2) Para I_n maior que 32A

Disjuntores mono / bi / tri / tetrapolares - 5SL3

Sistema N

Características básicas

Os disjuntores 5SL3 foram projetados para utilização em instalações residenciais de médio porte, comerciais, tais como hotéis, shoppings, supermercados, etc. Estão disponíveis nas correntes nominais de 0,3A até 63A nas execuções monopolar (1P), monopolar + neutro (1P+N), bipolar (2P), tripolar (3P) e tripolar + neutro (3P+N) de acordo com as curvas B e C da norma NBR NM 60898.

Com total proteção no manuseio, tem sua instalação simples e rápida. Para atender maiores exigências de projeto, os disjuntores 5SL3 oferecem ampla gama de acessórios como, bloco de contatos auxiliares, blocos de contatos de alarme, bloqueio de segurança e etc.

Disjuntores 5SL3

5SL3 (monopolar)	Corrente nominal	Tipo Curva B (Disparo em curto-circuito 3 a 5 x In)				
		Monopolar (1P)	Bipolar (1P+N)	Bipolar (2P)	Tripolar (3P)	Tetrapolar (3P+N)
	6 A	5SL3 106-6 MB	5SL3 506-6 MB*	5SL3 206-6 MB	5SL3 306-6 MB*	5SL3 606-6 MB*
	10 A	5SL3 110-6 MB	5SL3 510-6 MB*	5SL3 210-6 MB	5SL3 310-6 MB*	5SL3 610-6 MB*
	13 A	--	--	--	--	5SL3 613-6 MB*
	16 A	5SL3 116-6 MB	5SL3 516-6 MB*	5SL3 216-6 MB	5SL3 316-6 MB*	5SL3 616-6 MB*
	20 A	5SL3 120-6 MB	5SL3 520-6 MB*	5SL3 220-6 MB	5SL3 320-6 MB*	5SL3 620-6 MB*
	25 A	5SL3 125-6 MB	5SL3 525-6 MB*	5SL3 225-6 MB	5SL3 325-6 MB*	5SL3 625-6 MB*
	32 A	5SL3 132-6 MB*	5SL3 532-6 MB*	5SL3 232-6 MB*	5SL3 332-6 MB*	5SL3 632-6 MB*
	40 A	5SL3 140-6 MB*	5SL3 540-6 MB*	5SL3 240-6 MB*	5SL3 340-6 MB*	5SL3 640-6 MB*
	50 A	5SL3 150-6 MB*	5SL3 550-6 MB*	5SL3 250-6 MB*	5SL3 350-6 MB*	5SL3 650-6 MB*
	63 A	5SL3 163-6 MB*	5SL3 563-6 MB*	5SL3 263-6 MB*	5SL3 363-6 MB*	5SL3 663-6 MB*
5SL3 (bipolar)	Corrente nominal	Tipo Curva C (Disparo em curto-circuito 5 a 10 x In)				
		Monopolar (1P)	Bipolar (1P+N)	Bipolar (2P)	Tripolar (3P)	Tetrapolar (3P+N)
	0,3 A	5SL3 114-7 MB*	5SL3 514-7 MB*	5SL3 214-7 MB*	5SL3 314-7 MB*	5SL3 614-7 MB*
	0,5 A	5SL3 105-7 MB	5SL3 505-7 MB*	5SL3 205-7 MB	--	--
	1 A	5SL3 101-7 MB	5SL3 501-7 MB*	5SL3 201-7 MB	5SL3 301-7 MB	5SL3 601-7 MB*
	1,6 A	5SL3 115-7 MB*	5SL3 515-7 MB*	5SL3 215-7 MB*	--	--
	2 A	5SL3 102-7 MB	5SL3 502-7 MB*	5SL3 202-7 MB	5SL3 302-7 MB	5SL3 602-7 MB*
	3 A	5SL3 103-7 MB*	5SL3 503-7 MB*	5SL3 203-7 MB	5SL3 303-7 MB*	5SL3 603-7 MB*
	4 A	5SL3 104-7 MB	5SL3 504-7 MB*	5SL3 204-7 MB	5SL3 304-7 MB	5SL3 604-7 MB*
	6 A	5SL3 106-7 MB	5SL3 506-7 MB*	5SL3 206-7 MB	5SL3 306-7 MB	5SL3 606-7 MB
	10 A	5SL3 110-7 MB	5SL3 510-7 MB*	5SL3 210-7 MB	5SL3 310-7 MB	5SL3 610-7 MB
	13 A	5SL3 113-7 MB	5SL3 513-7 MB*	5SL3 213-7 MB	--	--
	16 A	5SL3 116-7 MB	5SL3 516-7 MB*	5SL3 216-7 MB	5SL3 316-7 MB	5SL3 616-7 MB
	20 A	5SL3 120-7 MB	5SL3 520-7 MB*	5SL3 220-7 MB	5SL3 320-7 MB	5SL3 620-7 MB
	25 A	5SL3 125-7 MB	5SL3 525-7 MB*	5SL3 225-7 MB	5SL3 325-7 MB	5SL3 625-7 MB
	32 A	5SL3 132-7 MB	5SL3 532-7 MB*	5SL3 232-7 MB	5SL3 332-7 MB	5SL3 632-7 MB
	40 A	5SL3 140-7 MB	5SL3 540-7 MB*	5SL3 240-7 MB	5SL3 340-7 MB	5SL3 640-7 MB
	50 A	5SL3 150-7 MB	5SL3 550-7 MB*	5SL3 250-7 MB	5SL3 350-7 MB	5SL3 650-7 MB
	63 A	5SL3 163-7 MB	5SL3 563-7 MB*	5SL3 263-7 MB	5SL3 363-7 MB	5SL3 663-7 MB

Dimensões

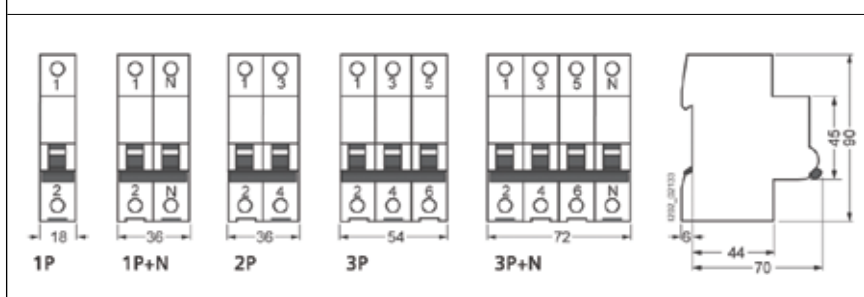

* Disponibilidade sob consulta

Capacidade de interrupção máxima

NBR NM 60898

220 V / 127 V	380 V / 220 V
7,5 kA ⁽¹⁾ / 6 kA ⁽²⁾ / 5 kA ⁽³⁾	4,5 kA

Relação L / R = 4ms

24 VCC	60 VCC	125 VCC
20 kA ⁽⁴⁾	10 kA ⁽⁴⁾	10 kA ⁽⁵⁾

- 1) Para In até 4A
- 2) Para In até 16 A
- 3) Para In maior que 20 A
- 4) Monopolar
- 5) Bipolar

Disjuntores mono / bi / tri / tetrapolares - 5SL6

Sistema N

Características básicas

Os disjuntores 5SL6 foram projetados para utilização em instalações residenciais de médio porte, comerciais, tais como hotéis, shoppings, supermercados, etc. Estão disponíveis nas correntes nominais de 0,3A até 63A nas execuções monopolar, monopolar + neutro, bipolar, tripolar e tripolar + neutro de acordo com as curvas B e C da norma NBR NM 60898.

Com total proteção no manuseio, tem sua instalação simples e rápida. Para atender maiores exigências de projeto, os disjuntores 5SL6 oferecem ampla gama de acessórios como, bloco de contatos auxiliares, blocos de contatos de alarme, disparador à distância, relé de subtensão, etc.

Disjuntores 5SL6

	Corrente nominal	Tipo Curva B (Disparo em curto-circuito 3 a 5 x In)				
		Monopolar (1P)	Bipolar (1P+N)	Bipolar (2P)	Tipolar (3P)	Tetrapolar (3P+N)
	6 A	5SL6 106-6 MB	5SL6 506-6 MB*	5SL6 206-6 MB	5SL6 306-6 MB*	5SL6 606-6 MB*
	10 A	5SL6 110-6 MB	5SL6 510-6 MB*	5SL6 210-6 MB	5SL6 310-6 MB*	5SL6 610-6 MB*
	13 A	5SL6 113-6 MB	5SL6 513-6 MB*	5SL6 213-6 MB	5SL6 313-6 MB*	5SL6 613-6 MB*
	16 A	5SL6 116-6 MB	5SL6 516-6 MB*	5SL6 216-6 MB	5SL6 316-6 MB*	5SL6 616-6 MB*
	20 A	5SL6 120-6 MB	5SL6 520-6 MB*	5SL6 220-6 MB	5SL6 320-6 MB*	5SL6 620-6 MB*
	25 A	5SL6 125-6 MB	5SL6 525-6 MB*	5SL6 225-6 MB	5SL6 325-6 MB*	5SL6 625-6 MB*
	32 A	5SL6 132-6 MB	5SL6 532-6 MB*	5SL6 232-6 MB*	5SL6 332-6 MB*	5SL6 632-6 MB*
	40 A	5SL6 140-6 MB*	5SL6 540-6 MB*	5SL6 240-6 MB*	5SL6 340-6 MB*	5SL6 640-6 MB*
	50 A	5SL6 150-6 MB*	5SL6 550-6 MB*	5SL6 250-6 MB*	5SL6 350-6 MB*	5SL6 650-6 MB*
63 A	5SL6 163-6 MB*	5SL6 563-6 MB*	5SL6 263-6 MB*	5SL6 363-6 MB*	5SL6 663-6 MB*	
	Corrente nominal	Tipo Curva C (Disparo em curto-circuito 5 a 10 x In)				
		Monopolar (1P)	Bipolar (1P+N)	Bipolar (2P)	Tipolar (3P)	Tetrapolar (3P+N)
	0,3 A	5SL6 114-7 MB*	5SL6 514-7 MB*	5SL6 214-7 MB*	5SL6 314-7 MB*	5SL6 614-7 MB*
	0,5 A	5SL6 105-7 MB	5SL6 505-7 MB*	5SL6 205-7 MB	5SL6 305-7 MB	5SL6 605-7 MB*
	1 A	5SL6 101-7 MB	5SL6 501-7 MB*	5SL6 201-7 MB	5SL6 301-7 MB	5SL6 601-7 MB*
	1,6 A	5SL6 115-7 MB	5SL6 515-7 MB*	5SL6 215-7 MB*	5SL6 315-7 MB*	5SL6 615-7 MB*
	2 A	5SL6 102-7 MB	5SL6 502-7 MB*	5SL6 202-7 MB	5SL6 302-7 MB	5SL6 602-7 MB*
	3 A	5SL6 103-7 MB	5SL6 503-7 MB*	5SL6 203-7 MB	5SL6 303-7 MB*	5SL6 603-7 MB*
	4 A	5SL6 104-7 MB	5SL6 504-7 MB*	5SL6 204-7 MB	5SL6 304-7 MB	5SL6 604-7 MB*
	6 A	5SL6 106-7 MB	5SL6 506-7 MB	5SL6 206-7 MB	5SL6 306-7 MB	5SL6 606-7 MB
	10 A	5SL6 110-7 MB	5SL6 510-7 MB	5SL6 210-7 MB	5SL6 310-7 MB	5SL6 610-7 MB
	13 A	5SL6 113-7 MB	5SL6 513-7 MB	5SL6 213-7 MB	5SL6 313-7 MB	5SL6 613-7 MB*
	16 A	5SL6 116-7 MB	5SL6 516-7 MB	5SL6 216-7 MB	5SL6 316-7 MB	5SL6 616-7 MB
	20 A	5SL6 120-7 MB	5SL6 520-7 MB	5SL6 220-7 MB	5SL6 320-7 MB	5SL6 620-7 MB
	25 A	5SL6 125-7 MB	5SL6 525-7 MB	5SL6 225-7 MB	5SL6 325-7 MB	5SL6 625-7 MB
	32 A	5SL6 132-7 MB	5SL6 532-7 MB	5SL6 232-7 MB	5SL6 332-7 MB	5SL6 632-7 MB
	40 A	5SL6 140-7 MB	5SL6 540-7 MB	5SL6 240-7 MB	5SL6 340-7 MB	5SL6 640-7 MB
	50 A	5SL6 150-7 MB	5SL6 550-7 MB	5SL6 250-7 MB	5SL6 350-7 MB	5SL6 650-7 MB
	63 A	5SL6 163-7 MB	5SL6 563-7 MB	5SL6 263-7 MB	5SL6 363-7 MB	5SL6 663-7 MB

Dimensões

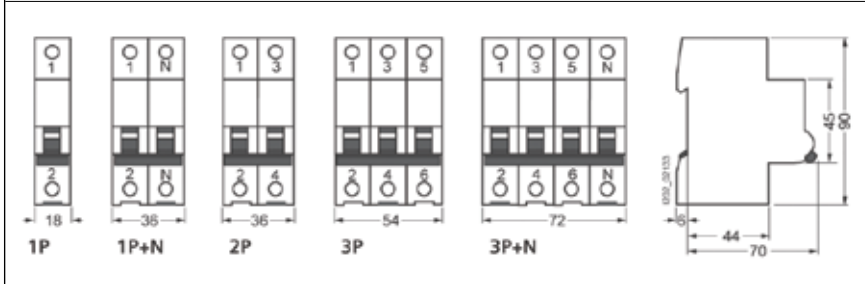

Capacidade de interrupção máxima

NBR NM 60898		
220 V / 127 V	380 V / 220 V	
10 kA Curva B ¹⁾ Curva C ²⁾	6 kA	
15 kA Curva B ³⁾ Curva C ⁴⁾		
Relação L / R = 4ms		
24 VCC	60 VCC	125 VCC
20 kA ⁵⁾	10 kA ⁵⁾	10 kA ⁶⁾

* Disponibilidade sob consulta

- 1) Para 6A ≤ In ≤ 32A
- 2) Para 2A ≤ In ≤ 32A
- 3) Para 40A ≤ In ≤ 63A
- 4) Para 0,3A ≤ In ≤ 1,6A e 40A ≤ In ≤ 63A
- 5) Monopolar
- 6) Bipolar

Disjuntores mono / bi / tri / tetrapolares - 5SX, 5SP, 5SY e 5SL

Sistema N

Disjuntores 5SY4						
Corrente nominal	Tipo Curva C (disparo em curto-circuito 5 a 10 x In)				Capacidade de interrupção máxima	
	Monopolar	Bipolar	Tripolar	Tetrapolar (3P+N)	220 V / 127 V	380 V / 220 V
0,5 A	5SY4 105-7	5SY4 205-7	5SY4 305-7	5SY4 605-7	25 kA ²⁾ 20 kA ³⁾	10 kA
1 A	5SY4 101-7	5SY4 201-7	5SY4 301-7	5SY4 601-7		
2 A	5SY4 102-7	5SY4 202-7	5SY4 302-7	5SY4 602-7		
4 A	5SY4 104-7	5SY4 204-7	5SY4 304-7	5SY4 604-7		
6 A	5SY4 106-7	5SY4 206-7	5SY4 306-7	5SY4 606-7		
10 A	5SY4 110-7	5SY4 210-7	5SY4 310-7	5SY4 610-7		
13 A	5SY4 113-7	5SY4 213-7	5SY4 313-7	5SY4 613-7		
16 A	5SY4 116-7	5SY4 216-7	5SY4 316-7	5SY4 616-7		
20 A	5SY4 120-7	5SY4 220-7	5SY4 320-7	5SY4 620-7		
25 A	5SY4 125-7	5SY4 225-7	5SY4 325-7	5SY4 625-7		
32 A	5SY4 132-7	5SY4 232-7	5SY4 332-7	5SY4 632-7		
40 A	5SY4 140-7	5SY4 240-7	5SY4 340-7	5SY4 640-7		
50 A	5SY4 150-7	5SY4 250-7	5SY4 350-7	5SY4 650-7		



5SY4 (tripolar)

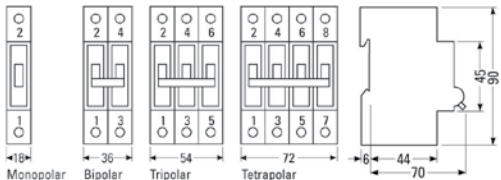

Disjuntores 5SY7						
Corrente nominal	Tipo Curva C (disparo em curto-circuito 5 a 10 x In)				Características básicas	
	Monopolar	Bipolar	Tripolar	Tetrapolar (3P+N)	Os disjuntores 5SY7 são destinados a atender instalações elétricas prediais de porte, tais como, hotéis, shoppings, etc, onde o nível da corrente de curto-circuito pode atingir até 15 kA em rede de 380 V / 220 V conforme NBR NM60 898. Estão disponíveis nas correntes nominais de 0,3A até 63A nas execuções monopolar, bipolar, tripolar e tetrapolar de acordo com as curvas C e D da norma NBR NM60 898. Com total proteção no manuseio, tem sua instalação simples e rápida. Para atender maiores exigências de projeto, os disjuntores 5SY7 oferecem amplo espectro de acessórios como, bloco de contatos auxiliares, blocos de contatos de alarme, disparador à distância, relé de subtensão, etc, consulte-nos.	
0,3 A	5SY7 114-7	5SY7 214-7	5SY7 314-7	5SY7 614-7	Capacidade de interrupção máxima	NBR NM 60898 220 V / 127 V 380 V / 220 V 25 kA 15 kA
0,5 A	5SY7 105-7	5SY7 205-7	5SY7 305-7	5SY7 605-7		
1 A	5SY7 101-7	5SY7 201-7	5SY7 301-7	5SY7 601-7	NBR IEC 60947-2 220 V / 127 V 380 V / 220 V 50 kA ¹⁾ /35 kA ²⁾ /25 kA ³⁾ 40 kA ¹⁾ /25 kA ²⁾ /20 kA ³⁾	
1,6 A	5SY7 115-7	5SY7 215-7	5SY7 315-7	5SY7 615-7		
2 A	5SY7 102-7	5SY7 202-7	5SY7 302-7	5SY7 602-7		
3 A	5SY7 103-7	5SY7 203-7	5SY7 303-7	5SY7 603-7		
4 A	5SY7 104-7	5SY7 204-7	5SY7 304-7	5SY7 604-7		
6 A	5SY7 106-7	5SY7 206-7	5SY7 306-7	5SY7 606-7		
8 A	5SY7 108-7	5SY7 208-7	5SY7 308-7	5SY7 608-7		
10 A	5SY7 110-7	5SY7 210-7	5SY7 310-7	5SY7 610-7		
13 A	5SY7 113-7	5SY7 213-7	5SY7 313-7	5SY7 613-7		
16 A	5SY7 116-7	5SY7 216-7	5SY7 316-7	5SY7 616-7		
20 A	5SY7 120-7	5SY7 220-7	5SY7 320-7	5SY7 620-7		
25 A	5SY7 125-7	5SY7 225-7	5SY7 325-7	5SY7 625-7		
32 A	5SY7 132-7	5SY7 232-7	5SY7 332-7	5SY7 632-7		
40 A	5SY7 140-7	5SY7 240-7	5SY7 340-7	5SY7 640-7		
50 A	5SY7 150-7	5SY7 250-7	5SY7 350-7	5SY7 650-7		
63 A	5SY7 163-7	5SY7 263-7	5SY7 363-7	5SY7 663-7		



5SY7 (monopolar)



5SY7 (tripolar)



5SY7 (tetrapolar)

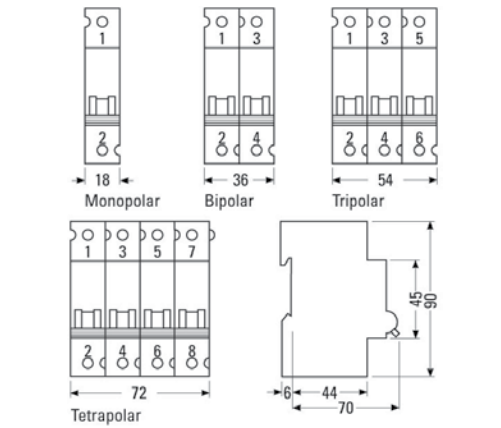

1) Para In até 6 A.

2) Para In até 32 A.

3) Para In maior que 32 A

Disjuntores mono / bi / tri / tetrapolares - 5SX, 5SP, 5SY e 5SL

Sistema N



5SY8 (monopolar)

Disjuntores 5SY8				
Corrente nominal	Tipo Curva C (disparo em curto-circuito 5 a 10 x In)			
	Monopolar	Bipolar	Tripolar	Tetrapolar (3P+N)
0,3 A	5SY8 114-7	5SY8 214-7	5SY8 314-7	5SY8 614-7
0,5 A	5SY8 105-7	5SY8 205-7	5SY8 305-7	5SY8 605-7
1 A	5SY8 101-7	5SY8 201-7	5SY8 301-7	5SY8 601-7
1,6 A	5SY8 115-7	5SY8 215-7	5SY8 315-7	5SY8 615-7
2 A	5SY8 102-7	5SY8 202-7	5SY8 302-7	5SY8 602-7
3 A	5SY8 103-7	5SY8 203-7	5SY8 303-7	5SY8 603-7
4 A	5SY8 104-7	5SY8 204-7	5SY8 304-7	5SY8 604-7
6 A	5SY8 106-7	5SY8 206-7	5SY8 306-7	5SY8 606-7
8 A	5SY8 108-7	5SY8 208-7	5SY8 308-7	5SY8 608-7
10 A	5SY8 110-7	5SY8 210-7	5SY8 310-7	5SY8 610-7
13 A	5SY8 113-7	5SY8 213-7	5SY8 313-7	5SY8 613-7
16 A	5SY8 116-7	5SY8 216-7	5SY8 316-7	5SY8 616-7
20 A	5SY8 120-7	5SY8 220-7	5SY8 320-7	5SY8 620-7
25 A	5SY8 125-7	5SY8 225-7	5SY8 325-7	5SY8 625-7
32 A	5SY8 132-7	5SY8 232-7	5SY8 332-7	5SY8 632-7
40 A	5SY8 140-7	5SY8 240-7	5SY8 340-7	5SY8 640-7
50 A	5SY8 150-7	5SY8 250-7	5SY8 350-7	5SY8 650-7
63 A	5SY8 163-7	5SY8 263-7	5SY8 363-7	5SY8 663-7



5SY8 (tripolar)



5SY8 (tetrapolar)

Corrente nominal	Tipo Curva D (disparo em curto-circuito 10 a 20 x In)			
	Monopolar	Bipolar	Tripolar	Tetrapolar (3P+N)
0,3 A	5SY8 114-8	5SY8 214-8	5SY8 314-8	5SY8 614-8
0,5 A	5SY8 105-8	5SY8 205-8	5SY8 305-8	5SY8 605-8
1 A	5SY8 101-8	5SY8 201-8	5SY8 301-8	5SY8 601-8
1,6 A	5SY8 115-8	5SY8 215-8	5SY8 315-8	5SY8 615-8
2 A	5SY8 102-8	5SY8 202-8	5SY8 302-8	5SY8 602-8
3 A	5SY8 103-8	5SY8 203-8	5SY8 303-8	5SY8 603-8
4 A	5SY8 104-8	5SY8 204-8	5SY8 304-8	5SY8 604-8
6 A	5SY8 106-8	5SY8 206-8	5SY8 306-8	5SY8 606-8
8 A	5SY8 108-8	5SY8 208-8	5SY8 308-8	5SY8 608-8
10 A	5SY8 110-8	5SY8 210-8	5SY8 310-8	5SY8 610-8
13 A	5SY8 113-8	5SY8 213-8	5SY8 313-8	5SY8 613-8
16 A	5SY8 116-8	5SY8 216-8	5SY8 316-8	5SY8 616-8
20 A	5SY8 120-8	5SY8 220-8	5SY8 320-8	5SY8 620-8
25 A	5SY8 125-8	5SY8 225-8	5SY8 325-8	5SY8 625-8
32 A	5SY8 132-8	5SY8 232-8	5SY8 332-8	5SY8 632-8
40 A	5SY8 140-8	5SY8 240-8	5SY8 340-8	5SY8 640-8
50 A	5SY8 150-8	5SY8 250-8	5SY8 350-8	5SY8 650-8
63 A	5SY8 163-8	5SY8 263-8	5SY8 363-8	5SY8 663-8



5SY8 (tetrapolar)

Características básicas

Os disjuntores 5SY8 são destinados a atender instalações elétricas industriais na manobra de cargas com correntes nominais desde 0,3 A até 63 A onde o nível de curto-circuito pode atingir até 25 kA em rede de 400 V / 230 V conforme NBR IEC 60 947-2. Com total proteção no manuseio, tem sua instalação simples e rápida. Para atender maiores exigências de projeto, os disjuntores 5SY8 oferecem amplo espectro de acessórios como, bloco de contatos auxiliares, blocos de contatos de alarme, disparador à distância, relé de subtensão, capa de proteção de terminais, trava de manopla, etc, consulte-nos.

Capacidade de interrupção máxima

NBR IEC 60947-2	
220 V / 127 V	380 V / 220 V
60 kA ¹⁾ /45 kA ²⁾ /30 kA ³⁾	50 kA ¹⁾ /30 kA ²⁾ /25 kA ³⁾

Dimensões







5SP4 (tripolar)

Disjuntores 5SP4				
Corrente nominal	Tipo Curva C (disparo em curto-circuito 5 a 10 x In)			
	Monopolar	Bipolar	Tripolar	Tetrapolar
80 A	5SP4 180-7	5SP4 280-7	5SP4 380-7	5SP4 480-7
100 A	5SP4 191-7	5SP4 291-7	5SP4 391-7	5SP4 491-7
125 A	5SP4 192-7	5SP4 292-7	5SP4 392-7	5SP4 492-7

Corrente nominal	Tipo Curva D (disparo em curto-circuito 10 a 20 x In)			
	Monopolar	Bipolar	Tripolar	Tetrapolar
80 A	5SP4 180-8	5SP4 280-8	5SP4 380-8	5SP4 480-8
100 A	5SP4 191-8	5SP4 291-8	5SP4 391-8	5SP4 491-8

Capacidade de interrupção máxima				
NBR NM 60 898		NBR IEC 60 947-2		
220 V / 127 V	380 V / 220 V	220 V / 127 V	380 V / 220 V	
20 kA	10 kA	25 kA	10 kA - Curva D	15 kA - Curva C

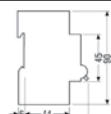
Dimensões				
				
27	54	81	108	44-70

1) Para In até 6 A.
4) Monopolar.

2) Para In até 32 A.
5) Bipolar.

3) Para In maior que 32 A.

Disjuntores 5SY5

Corrente nominal	Tipo Curva C (disparo em curto-circuito 5 a 10 x In)	
	Monopolar	Bipolar
0,5 A	5SY5 105-7	5SY5 205-7
1 A	5SY5 101-7	5SY5 201-7
2 A	5SY5 102-7	5SY5 202-7
4 A	5SY5 104-7	5SY5 204-7
6 A	5SY5 106-7	5SY5 206-7
10 A	5SY5 110-7	5SY5 210-7
16 A	5SY5 116-7	5SY5 216-7
20 A	5SY5 120-7	5SY5 220-7
25 A	5SY5 125-7	5SY5 225-7
32 A	5SY5 132-7	5SY5 232-7
40 A	5SY5 140-7	5SY5 240-7
50 A	5SY5 150-7	5SY5 250-7

Capacidade de interrupção máxima

IEC 60898-1: 220 V / 127 V - 10 kA	
380 V / 220 V - 10 kA	

IEC 60947-2:

220 V / 127 V	380 V / 220 V
25 kA ⁵⁾ 20 kA ⁶⁾ 15 kA ⁴⁾ 10 kA ⁴⁾	

Relação L / R = 4ms

24 VCC	60 VCC	125 VCC	220 VCC	440 VCC
30 kA ⁴⁾	25 kA ⁴⁾	25 kA ⁵⁾	25 kA ⁴⁾	15 kA ⁵⁾

Dimensões

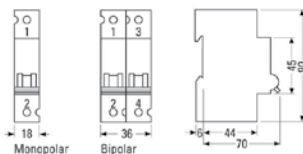

Disjuntores mono / bi / tri / tetrapolares (Sistema N) 5SX, 5SP, 5SY e 5SL

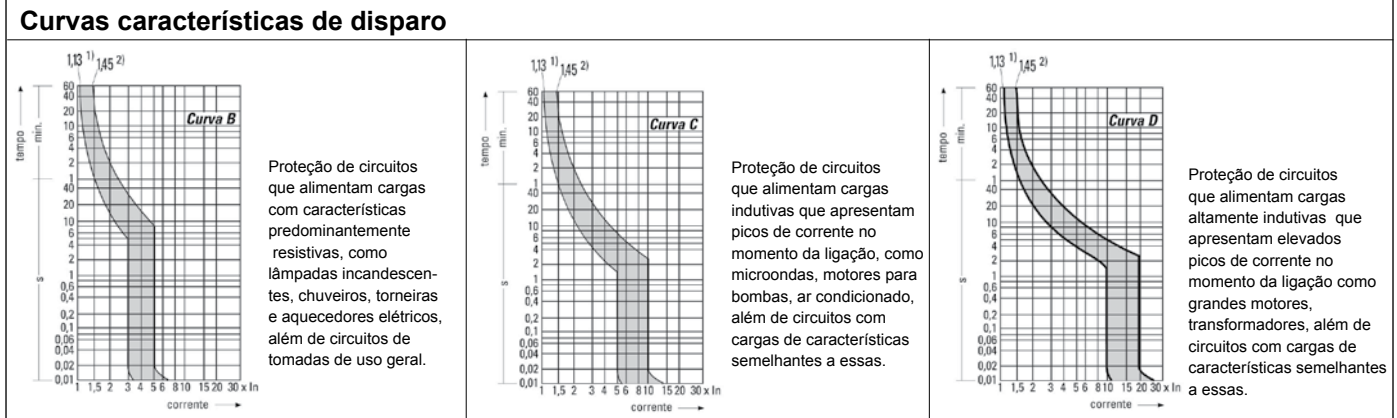

1) Corrente convencional de não atuação (I_{nt})

2) Corrente convencional de atuação (I_t)

Acessórios										
Disjuntor	Bloco de contatos auxiliares		Bloco de contatos de alarme		Disjuntor	Disparador de desligamento à distância		Disparador de subtensão		
	Contatos	Código	Contatos	Código	Tensão	Código	Tensão	Código		
5SL3, 5SL6, 5SP4, 5SY4, 5SY5, 5SY7, 5SY8	6 A / 220 VCA	1NA+1NF 2NA 2NF	6 A / 220 VCA	1NA+1NF 2NA 2NF	5SY4, 5SY5, 5SY7, 5SY8, 5SP4	110 Va 415V / 60 Hz 24 Va 48VCC	220V / 60Hz 24 VCC 110VCC	5ST3 010 ³⁾ 5ST3 011 ³⁾ 5ST3 012 ³⁾	5ST3 020 ³⁾ 5ST3 021 ³⁾ 5ST3 022 ³⁾	5ST3 030 ⁹⁾ 5ST3 031 ⁹⁾
										5ST3 043 ⁹⁾ 5ST3 045 ⁹⁾ 5ST3 044 ⁹⁾

Disjuntor	Dispositivo de trava de manopla		Acionamento motorizado à distância		Bloqueio de acesso da conexão	
	Execução	Código	Tensão	Código	Execução	Código
5SX1, 5SP4, 5SY4, 5SY5, 5SY7, 5SY8	Trava disjuntor DESLIGADO	5ST0 169-0MB	-	-	-	-
5SP4, 5SY4, 5SY5, 5SY7, 5SY8	Trava DESLIGADO e LIGADO (para mono/bi/tri/tetrapolares - trava para cadeado Ø3mm)	5ST3 801	230VCA	5ST3 050 ⁹⁾	Tampa o parafuso (permite aplicar dispositivo de lacre)	5ST3 800
5SL3, 5SL6	Trava DESLIGADO e LIGADO	5ST3 806	-	-		

Barramentos de Alimentação					
Disjuntor	Execução de Barramento	Corrente nominal: Ligação na ponta da barra = 63A Ligação no meio da barra = 80A		Corrente nominal: Ligação na ponta da barra = 80A Ligação no meio da barra = 130A	
		12 módulos (216mm)	57 módulos (1016mm)	12 módulos (216mm)	57 módulos (1016mm)
5SX1, 5SL3, 5SL6, 5SY4, 5SY5, 5SY7, 5SY8	Monopolar Bipolar Tripolar	5ST3 730-0 MB 5ST3 734-0 MB 5ST3 738-0 MB	5ST3 731-0 MB 5ST3 735-0 MB 5ST3 740-0 MB	5ST3 700-0 MB 5ST3 704-0 MB 5ST3 708-0 MB	5ST3 701-0 MB 5ST3 705-0 MB 5ST3 710-0 MB

Disjuntor	Borne de alimentação do barramento		Terminal isolador (para proteção contra toques acidentais no barramento energizado)		Disjuntor	Kit adaptador DIN/NEMA-UL (viabiliza a substituição individual do padrão NEMA-UL por padrão DIN)	
	Execução	Código	Código			Execução	Código
5SX1, 5SX2, 5SL3, 5SL6, 5SY4, 5SY5, 5SY7, 5SY8	Não isolado	5ST2 203-2 para cabos até 35mm ²	5ST3 655-MB		5SX1, 5SX2, 5SL3, 5SL6, 5SY4, 5SY5, 5SY7, 5SY8		5ST0 500 Monopolar
	Isolado - Alimentação reta	5SH5 330-0 MB para cabos até 25mm ²	Capa de Proteção (para isolar os extremos dos barramentos)				5ST0 600 Bipolar
	Isolado - Alimentação lateral	5SH5 331-0 MB para cabos até 25mm ²	Para barramentos	Código			5ST0 700 Tripolar
			Monopolar	5ST3 748-0 MB			
			Bipolar e Tripolar	5ST3 750-0 MB			

3) Pode ser montado até dois blocos. Acresce a largura de 9 mm por bloco.

4) Acresce a largura de 18 mm.

5) Acresce a largura 63 mm.

Dispositivos de proteção contra surtos - DPS (Sistema N)

DPS - Classe I

Dados técnicos básicos
 Tensão nominal de rede U_n : 480/277 VCA, UN 380/220 VCA e 220/127 VCA
 Tensão máxima de operação contínua U_c : 350VCA (L/N - L/PE - N/PE - L/PEN)
 Nível de proteção de tensão U_p : (L / N - L/PE - N/PE - L/PEN) $\leq 1,5$ kV
 Corrente de descarga nominal I_n (onda 8/20 μ s): (L/N) 25kA por pólo.
 (N/PE) 100 kA¹⁾
 (L/N ou L/PE) 50KA (264VAC) / 25KA (350VAC)
 (N / PE) 100 kA
 ≤ 100 ns
 Fusível 315A (gL/gG)
 -40 a + 80 °C
 IP20 (proteção contra contato direto)
 Rápida em trilho 35 x 7,5 mm (IEC 60715)
 Fio/Cabo: 2,5 a 35 mm² / Cabo flexível com terminal: 2,5 a 25 mm²
 Terminais DPS: 4,5 Nm / Terminais de Sinalização Remota: 0,25 Nm
 IEC 61643-11

Capacidade de descarga de corrente subsequente I_n :
 Tempo de resposta T_A :
 Máxima proteção back-up:
 Temperatura ambiente:
 Grau de proteção:
 Fixação:
 Seção dos condutores:
 Torque:
 Normas:

5SD7 412-1
2 pólos
(1P + N)

5SD7 413-1
3 pólos
(3P)

5SD7 414-1
4 pólos
(3P + N)

Execução	Construção ¹⁾	Corrente nominal de descarga I_{imp} (onda 10 / 350 μ s)	Sinalização Remota ²⁾	Código MLFB	Dimensões		
					L	H	P
2 pólos (1 Fase e N/PE) para Sistemas TN-S, TN-C e TT	Plug-in	25 kA (F - N ou F - (PE)N) - 1P 100 kA (N - PE)	Sim	5SD7 412-1	72 (4 M) ³⁾	99	70
3 pólos (3 Fases) para Sistemas TN-C	Plug-in	25 kA / 75 kA (F - N ou F - (PE)N) - 1P/3P	Sim	5SD7 413-1	108 (6 M) ³⁾	99	70
4 pólos (3 Fases e N/PE) para Sistemas TN-S, TN-C e TT	Plug-in	25 kA / 75 kA (F - N ou F - (PE)N) - 1P/3P 100 kA (N - PE)	Sim	5SD7 414-1	144 (8 M) ³⁾	99	70

Esquemas de ligação:

1P + N - Sist. TNS/TT
5SD7 412-1

3P - Sist. TNC
5SD7 413-1

3P + N - Sist. TNS/TT
5SD7 414-1

1) Com indicação frontal de falha. 2) Com contato de alarme 1NA - 1A/250VCA. 3) Um módulo (1M) é igual a largura de 18mm. 4) Somente para os itens 5SD7 412-1 e 5SD7 414-1.

DPS - Classe I + II (combinado)

Dados técnicos básicos
 Tensão nominal de rede U_n : 480/277 VCA, UN 380/220 VCA e 220/127 VCA
 Tensão máxima de operação contínua U_c : 350VCA (L/N - L/PE - N/PE - L/PEN)
 Nível de proteção de tensão U_p : (L / N - L/PE - N/PE - L/PEN) $\leq 1,5$ kV
 Corrente de descarga nominal I_n (onda 8/20 μ s): (L/N) 25kA por pólo.
 (N/PE) 100 kA¹⁾
 (L/N ou L/PE) 50KA (264VAC) / 25KA (350VAC)
 (N / PE) 100 kA
 ≤ 100 ns
 Fusível 315A (gL/gG)
 -40 a + 80 °C
 IP20 (proteção contra contato direto)
 Rápida em trilho 35 x 7,5 mm (IEC 60715)
 Fio/Cabo: 2,5 a 35 mm² / Cabo flexível com terminal: 2,5 a 25 mm²
 Terminais DPS: 4,5 Nm / Terminais de Sinalização Remota: 0,25 Nm
 IEC 61643-11
 KEMA (CENELEC)

Capacidade de descarga de corrente subsequente I_n :
 Tempo de resposta T_A :
 Máxima proteção back-up:
 Temperatura ambiente:
 Grau de proteção:
 Fixação:
 Seção dos condutores:
 Torque:
 Normas:
 Certificação:

5SD7 442-1
2 pólos
(1P + N)

5SD7 443-1
3 pólos
(3P)

5SD7 444-1
4 pólos
(3P + N)

Execução	Construção ¹⁾	Corrente nominal de descarga I_{imp} (onda 10 / 350 μ s)	Sinalização Remota ²⁾	Código MLFB	Dimensões		
					L	H	P
2 pólos (1 Fase e N/PE) para Sistemas TN-S, TN-C e TT	Plug-in	25 kA (F - N ou F - (PE)N) - 1P 100 kA (N - PE)	Sim	5SD7 442-1	72 (4 M) ³⁾	99	70
3 pólos (3 Fases) para Sistemas TN-C	Plug-in	25 kA / 75 kA (F - N ou F - (PE)N) - 1P/3P	Sim	5SD7 443-1	108 (6 M) ³⁾	99	70
4 pólos (3 Fases e N/PE) para Sistemas TN-S, TN-C e TT	Plug-in	25 kA / 75 kA (F - N ou F - (PE)N) - 1P/3P 100 kA (N - PE)	Sim	5SD7 444-1	144 (8 M) ³⁾	99	70

Esquemas de ligação:

1P + N - Sist. TNC
5SD7 442-1

3P - Sist. TNC
5SD7 443-1

3P + N - Sist. TNS/TT
5SD7 444-1

1) Com indicação frontal de falha. 2) Com contato de alarme 1NA - 1A/250VCA. 3) Um módulo (1M) é igual a largura de 18mm. 4) Somente para os itens 5SD7 442-1 e 5SD7 444-1.

Dispositivos de proteção contra surtos - DPS (Sistema N)

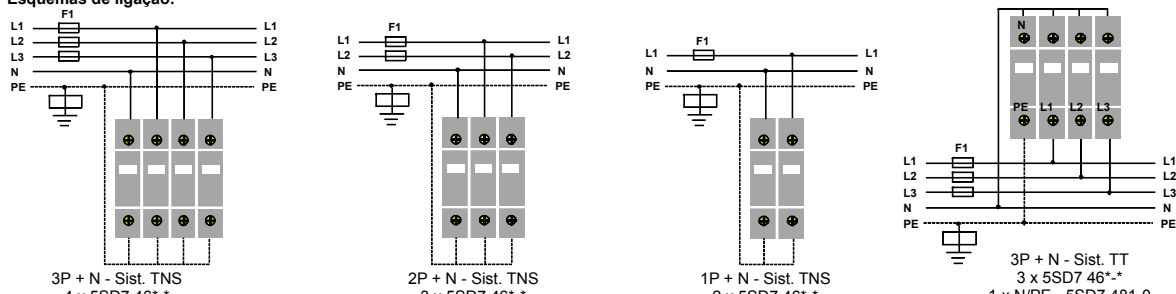
DPS - Classe II								
 5SD7 461-0 1 polo (1P)	Dados técnicos básicos		480/277 VCA, UN 380/220 VCA e 220/127 VCA Tensão nominal de rede U_n : 350VCA (L/N) / 260VCA (N/PE) Tensão máxima de operação contínua U_c : (L/N) $\leq 1,4$ kV (N/PE) ≤ 1 kV Tempo de resposta T_A : ≤ 25 ns (L/N) / ≤ 100 ns (N/PE) Máxima proteção back-up: Fusível 125A (gL/gG) Temperatura ambiente: -40 a + 80 °C Grau de proteção: IP20 (proteção contra contato direto) Rápida em trilho 35 x 7,5 mm (IEC 60715) Fixação: Seção dos condutores: Fio/Cabo: 1,5 a 35 mm ² / Cabo flexível com terminal: 1,5 a 25 mm ² Torque: Terminais DPS: 4,5 Nm / Terminais de Sinalização Remota: 0,25 Nm Normas: 61643-11 Certificação: KEMA (CENELEC)					
	Execução	Construção ¹⁾	Corrente nominal de descarga I_n (onda 8/20 μ s)	Corrente nominal de descarga I_{max} (onda 8/20 μ s)	Sinalização Remota ²⁾	Código MLFB	Dimensões	
	1 polo - (L/PE - L/PEN - L/N) para sistemas TN-S, TN-C e TT	Plug-in	20 kA	40 kA	Não Sim	5SD7 461-0 5SD7 461-1	L H P	
	1 polo - (N/PE) para sistemas TT ⁴⁾	Plug-in	20 kA	40 kA	Não	5SD7 481-0	18 (1 M) ³⁾ 90 99 90 70	
Esquemas de ligação: 								

1) Com indicação frontal de falha. 2) Com contato de alarme 1NA - 1A/250VCA. 3) Um módulo (1M) é igual a largura de 18mm. 4) Corrente de impulso de descarga limpa (onda 10/350 s):12kA.

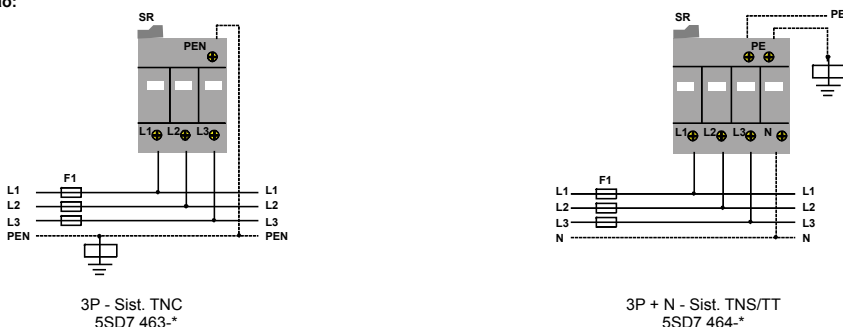
DPS - Classe II - Conjunto Montado								
 5SD7 463-0 3 polos (3P)	Dados técnicos básicos		480/277 VCA, UN 380/220 VCA e 220/127 VCA Tensão nominal de rede U_n : 350VCA (L/N) / 260VCA (N/PE) Tensão máxima de operação contínua U_c : (L/N) $\leq 1,4$ kV (N/PE) $\leq 1,5$ kV Tempo de resposta T_A : ≤ 25 ns (L/N) / ≤ 100 ns (N/PE) Máxima proteção back-up: Fusível 125A (gL/gG) Temperatura ambiente: -40 a + 80 °C Grau de proteção: IP20 (proteção contra contato direto) Rápida em trilho 35 x 7,5 mm (IEC 60715) Fixação: Seção dos condutores: Fio/Cabo: 1,5 a 35 mm ² / Cabo flexível com terminal: 1,5 a 25 mm ² Torque: Terminais DPS: 4,5 Nm / Terminais de Sinalização Remota: 0,25 Nm Normas: IEC 61643-11 Certificação: KEMA (CENELEC)					
	Execução	Construção ¹⁾	Corrente nominal de descarga I_n (onda 8/20 μ s)	Corrente nominal de descarga I_{max} (onda 8/20 μ s)	Sinalização Remota ²⁾	Código MLFB	Dimensões	
	3 pólos - (3 Fases) para sistemas TN-S, TN-C e TT	Plug-in	20 kA	40 kA	Não Sim	5SD7 463-0 5SD7 463-1	L H P	
	4 pólos - (3 Fases e N/PE) para sistemas TN-S, TN-C e TT	Plug-in	20 kA	40 kA	Não Sim	5SD7 464-0 5SD7 464-1	54 (3 M) ³⁾ 72 99 70 99 70	
Esquemas de ligação: 								

1) Com indicação frontal de falha. 2) Com contato de alarme 1NA - 1A/250VCA. 3) Um módulo (1M) é igual a largura de 18mm.

Dispositivos de proteção contra surtos - DPS (Sistema N)

5SD7 422-
2 pólos
(1P + N)

DPS - Classe II - Compacto

Dados técnicos básicos

Tensão nominal de rede U_N :	480/277 VCA, UN 380/220 VCA e 220/127 VCA
Tensão máxima de operação contínua U_c :	350VCA (L/N) / 260VCA (N/PE)
Nível de proteção de tensão U_p :	(L/N) $\leq 1,4$ kV (N/PE) $\leq 1,5$ kV
Tempo de resposta T_A :	≤ 25 ns (L/N) / ≤ 100 ns (N/PE)
Máxima proteção back-up:	Fusível 125A (gL/gG)
Temperatura ambiente:	-40 a +80 °C
Grau de proteção:	IP20 (proteção contra contato direto)
Fixação:	Rápida em trilho 35 x 7,5 mm (IEC 60715)
Seção dos condutores:	Fio/Cabo: 1,5 a 35 mm ² / Cabo flexível com terminal: 1,5 a 25 mm ²
Torque:	Terminais DPS: 4,5 Nm / Terminais de Sinalização Remota: 0,25 Nm
Normas:	IEC 61643-11
Certificação:	KEMA (CENELEC)

Execução	Construção ¹⁾	Corrente nominal de descarga I_n (onda 8/ 20µs)	Corrente nominal de descarga I_{max} (onda 8/ 20µs)	Sinalização Remota ²⁾	Código MLFB	Dimensões		
						L	H	P
2 pólos - (1 Fase e N/PE) para sistemas TN-S, TN-C e TT	Plug-in	20 kA	40 kA	Não Sim	5SD7 422-0 5SD7 422-1	24 (1 1/3 M) ³⁾	90 99	70
4 pólos - (3 Fases e N/PE) para sistemas TN-S, TN-C e TT	Plug-in	20 kA	40 kA	Não Sim	5SD7 424-0 5SD7 424-1	48 (2 2/3 M) ³⁾	90 99	70

Esquemas de ligação:

1P + N - Sist. TNS/TT
5SD7 422-*

3P + N - Sist. TNS/TT
5SD7 424-*

1) Com indicação frontal de falha.

2) Com contato de alarme 1NF - 1A / 250VCA.

3) Um módulo (1M) é igual a largura de 18 mm.

5SD7 432-
2 POLOS
(1P + N)

DPS - Classe III

Dados técnicos	Códigos (MLFB)	5SD7 432-2	5SD7 432-4	5SD7 434-1
Execução:		2 pólos (1 Fase + N/PE)		4 pólos (3 Fases e N/PE)
Aplicação:		Sistemas TN-S, TN-C e TT		
Tensão nominal de rede U_N :	230 VCA	120 VCA	24 VCA	230/400 VCA
Tensão máxima de operação contínua U_c :	264 VCA	150 VCA	34 VCA	335 VCA
Nível de proteção de tensão U_p :	$\leq 1350/\leq 1500$	$\leq 850/\leq 950$	$\leq 250/\leq 650$	$\leq 1200/\leq 1500$
Capacidade de descarga de corrente subsequente I_n :	3 kA	3 kA	1 kA	1,5 kA
Corrente de descarga nominal I_{max} (onda 8/20µs)	10 kA	10 kA	2 kA	4,5 kA
Máxima corrente de operação I_c :		26A ⁴⁾		
Execução ¹⁾		Plug-in		
Sinalização Remota ²⁾		Sim		
Dimensões: (L x H x P):		18 (1M) ³⁾ x 90 x 65		36 (1M) ³⁾ x 90 x 65
Tempo de resposta T_A :	≤ 1000 ms	Seção dos condutores: Fio/Cabo: 0,2 a 4mm ² / Cabo flexível com terminal: 0,2 a 2,5mm ²		
Temperatura ambiente:	-40 a +85°C	Torque: 0,5 Nm		
Fixação:		Rápida em trilho 35 x 7,5 mm (IEC 60715)		
Normas:		IEC 61643-11		
Certificação:		KEMA (CENELEC)		

Esquemas de ligação:

1P + N - Sist. TNS/TT
5SD7 432-*

3P + N - Sist. TNS/TT
5SD7 434-*

1) Com indicação frontal de falha.

2) Com contato de alarme 1NF - 3A / 250VCA.

3) Um módulo (1M) é igual a largura de 18 mm.

Dispositivos de proteção contra surtos - DPS (Sistema N)

Acessórios

Refil para DPS plug-in		
Classe	Para modelos	Código do Bloco Refil
Classe I	5SD7 412-1 5SD7 413-1 5SD7 414-1	5SD7 418-1 (Fase / N) 5SD7 418-0 (N / PE)
Classe I e II (combinado)	5SD7 442-1 5SD7 443-1 5SD7 444-1	5SD7 448-1 (Fase / N) 5SD7 418-0 (N / PE)
Classe II	5SD7 461-0 5SD7 461-1 5SD7 463-0 5SD7 463-1 5SD7 464-0 5SD7 464-1	5SD7 468-1 (Fase / N) 5SD7 488-0 (N / PE)
Classe II (compacto)	5SD7 422-0 5SD7 422-1 5SD7 424-0 5SD7 424-1	5SD7 428-1 (Fase / N) 5SD7 428-0 (N / PE)
Classe III	5SD7 432-1 5SD7 432-2 5SD7 432-4 5SD7 434-1	5SD7 437-1 5SD7 437-2 5SD7 437-3 5SD7 437-4 5SD7 438-1

SR - Sinalização Remota¹⁾

U _{max} /I _{max} AC:	250 V/1 A
DC:	125 V/0,2 A

Torque: 0,25 Nm

7 mm, 0,14 mm² - 1,5 mm², 7 mm

Para assegurar o funcionamento seguro e de confiança, os terminais desocupados devem ser parafusados firmemente.

Esquemas de Ligações

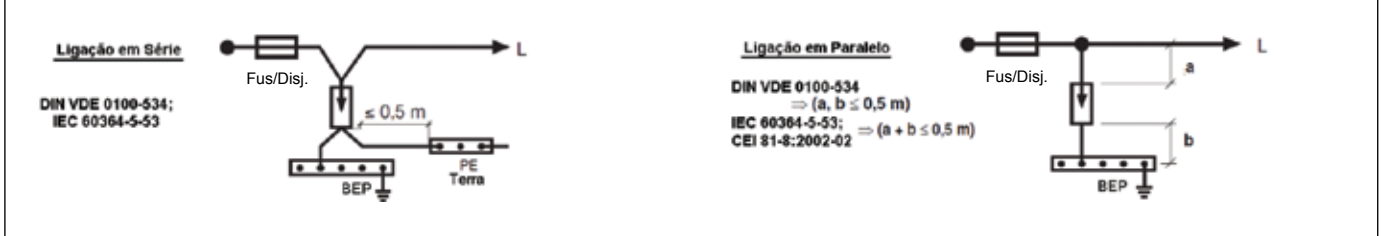

NBR 5410: 2004 - Figura 13
Esquemas de conexão dos DPS no ponto de entrada da alimentação de energia ou no quadro de distribuição da edificação

NOTAS

a) A ligação ao BEP ou à barra PE depende de onde, exatamente, os DPS serão instalados e de como o BEP é implementado, na prática. Assim, a ligação será no BEP quando:

- o BEP se situar a montante do quadro de distribuição principal (com o BEP localizado, como deve ser, nas proximidades imediatas do ponto de entrada da linha na edificação) e os DPS forem instalados então junto do BEP, e não no quadro; ou
- os DPS forem instalados no quadro de distribuição principal da edificação e a barra PE do quadro acumular a função de BEP.

Por consequência, a ligação será na barra PE, propriamente dita, quando os DPS forem instalados no quadro de distribuição e a barra PE do quadro não acumular a função de BEP.

b) A hipótese configura um esquema que entra TN-C e que prossegue instalação adentro TN-C, ou que entra TN-C e em seguida passa a TN-S (aliás, como requer a regra geral de 5.4.3.6). O neutro de entrada, necessariamente PEN, deve ser aterrado no BEP, direta ou indiretamente (ver figura G.2). A passagem do esquema TN C a TN-S, com a separação do condutor PEN de chegada em condutor neutro e condutor PE, seria feita no quadro de distribuição principal (globalmente, o esquema é TN-C-S).

c) A hipótese configura três possibilidades de esquema de aterramento: TT (com neutro), IT com neutro e linha que entra na edificação já em esquema TN-S.

d) Há situações em que um dos dois esquemas se torna obrigatório, como a do caso relacionado na alínea b) de 6.3.5.2.6

Dispositivos DR (Sistema N) Proteção contra correntes de fuga à terra

Os dispositivos DR são dispositivos de seccionamento mecânico projetado para provocar a abertura dos próprios contatos quando ocorrer uma corrente de fuga à terra. Na versão de corrente residual até 30mA são destinados fundamentalmente à proteção de pessoas, e acima deste valor, são apropriados a proteção de instalações elétricas.

Tipo AC - Detecta correntes residuais alternadas e são normalmente utilizados em instalações elétricas residenciais, comerciais e prediais, como também em instalações elétricas industriais de características similares.

Tipo A - Detecta correntes residuais alternadas e contínuas pulsantes. Este tipo de dispositivo é aplicável em circuitos que contenham circuitos eletrônicos que alterem a forma de onda senoidal.

Tipo B - Detecta correntes residuais alternadas, contínuas pulsantes e contínuas puras. Este tipo de dispositivos é aplicável em circuitos de corrente alternada com frequência de 50/60 Hz, normalmente trifásico que possuam em sua forma de onda partes senoidais, meia-onda, ou ainda formas de onda de corrente contínua, geradas por cargas como: equipamentos eletromédicos, entre outros.

Execução	Corrente nominal residual I _{Δn}	Corrente nominal I _n	Dispositivos DR		
			Tipo AC	Tipo A	
 5SV 5SM	10mA	16A	5SV4 111-0 5SV5 111-0	5SV3 111-6	
		30mA	16A	5SV4 311-0 ¹⁾ 5SV5 311-0 ¹⁾	5SV3 311-6 ¹⁾
			25A	5SM1 312-0MB 5SV4 312-0MB 5SV5 312-0MB ²⁾	5SV3 312-6 ¹⁾
			40A	5SM1 314-0MB 5SV4 314-0MB 5SV5 314-0MB ²⁾	5SV3 314-6 ¹⁾
			63A	5SV4 316-0MB 5SV5 316-0MB	5SV3 316-6 ¹⁾
			80A	5SV4 317-0 ¹⁾	5SV3 317-6 ¹⁾
	100A	5SM3 318-0KK ¹⁾ 5SM3 315-0KK ¹⁾	5SM3 318-6KK ¹⁾ 5SM3 315-6KK ¹⁾		
	100mA	25A	5SV4 412-0 5SV5 412-0	5SV3 412-6	
		40A	5SV4 414-0 5SV5 414-0	5SV3 414-6	
		63A	5SV4 416-0 5SV5 416-0	5SV3 416-6	
		80A	5SV4 417-0	5SV3 417-6	
		100A	5SM3 418-0KK ¹⁾ 5SM3 415-0KK ¹⁾	5SM3 418-6KK ¹⁾ 5SM3 415-6KK ¹⁾	
		125A	5SM3 415-0KK ¹⁾	5SM3 415-6KK ¹⁾	
	300mA	25A	5SV4 612-0 5SV5 612-0	5SV3 612-6	
		40A	5SV4 614-0 5SV5 614-0	5SV3 614-6	
		63A	5SV4 616-0 5SV5 616-0	5SV3 616-6	
		80A	5SV4 617-0	5SV3 617-6	
		100A	5SM3 618-0KK ¹⁾ 5SM3 615-0KK ¹⁾	5SM3 618-6KK ¹⁾ 5SM3 615-6KK ¹⁾	
125A		5SM3 615-0KK ¹⁾	5SM3 615-6KK ¹⁾		

Execução	Corrente nominal residual I _{Δn}	Corrente nominal I _n	Dispositivos DR	
			Tipo AC	Tipo A
 5SV 5SM	220/380 VCA	25A	5SM1 342-0MB 5SV4 342-0MB 5SV5 342-0MB ²⁾	5SV3 342-6 ¹⁾
		40A	5SM1 344-0MB 5SV4 344-0MB 5SV5 344-0MB ²⁾	5SV3 344-6 ¹⁾
		63A	5SM1 346-0MB 5SV4 346-0MB 5SV5 346-0MB ²⁾	5SV3 346-6 ¹⁾
		80A	5SV4 347-0MB 5SV5 347-0MB	5SV3 347-6 ¹⁾
		100A	5SM3 348-0 ¹⁾ 125A 5SM3 345-0 ¹⁾	5SM3 348-6 ¹⁾ 5SM3 345-6 ¹⁾
		25A	5SV4 442-0 40A 5SV4 444-0 5SV5 444-0	5SV3 442-6 5SV3 444-6 5SV3 444-6
	300mA	63A	5SV4 446-0 5SV5 446-0	5SV3 446-6
		80A	5SV4 447-0	5SV3 447-6
		125A	5SM3 445-0 ¹⁾	5SM3 445-6 ¹⁾
		25A	5SV4 642-0 5SV5 642-0	5SV3 642-6
		40A	5SV4 644-0 5SV5 644-0	5SV3 644-6
		63A	5SV4 646-0 5SV5 646-0	5SV3 646-6
	500mA	80A	5SV4 647-0	5SV3 647-6
		125A	5SM3 645-0 ¹⁾	5SM3 645-6 ¹⁾
		25A	5SV4 742-0	5SV3 742-6
		40A	5SV4 744-0	5SV3 744-6
		63A	5SV4 746-0	5SV3 746-6
		80A	5SV4 747-0	5SV3 747-6
220/380 VCA	30mA	25A	-	5SV3 352-6
		40A	-	5SV3 354-6
		63A	-	5SV3 356-6
	300mA	80A	-	5SV3 357-6
		25A	-	5SV3 652-6
		40A	-	5SV3 654-6
		63A	-	5SV3 656-6
		80A	-	5SV3 657-6

Execução	Corrente nominal residual I _{Δn}	Corrente nominal I _n	Dispositivos DR	
			Tipo B Resistente K ³⁾	Seletivo S ⁴⁾
 5SM3	220/380 VCA	30mA	25A 5SM3 342-4	-
		40A 5SM3 344-4	-	
		63A 5SM3 346-4	-	
	300mA	80A 5SM3 347-4	-	
		25A 5SM3 642-4	-	
		40A 5SM3 644-4	-	
63A 5SM3 646-4	5SM3 646-5			
80A 5SM3 647-4	5SM3 647-5			

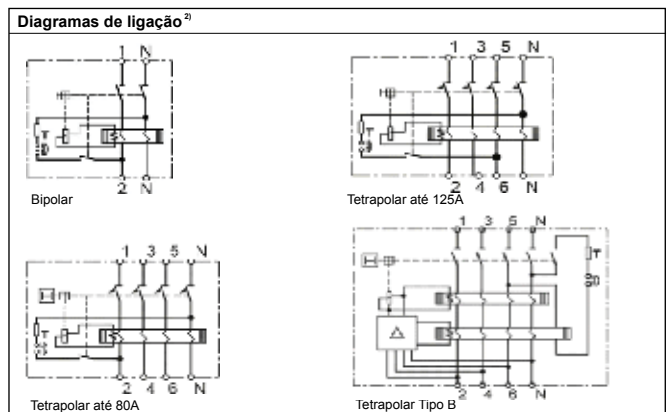
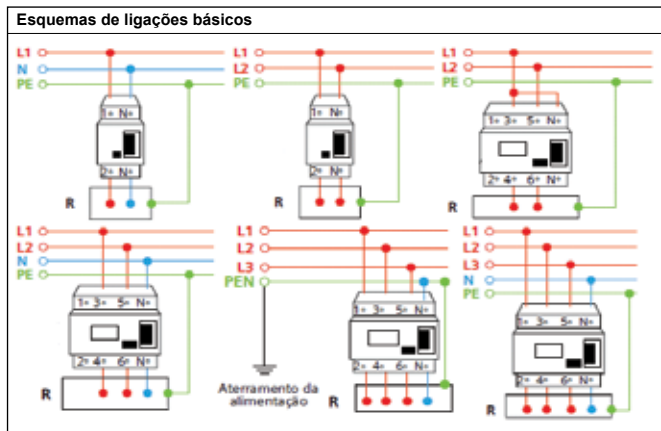
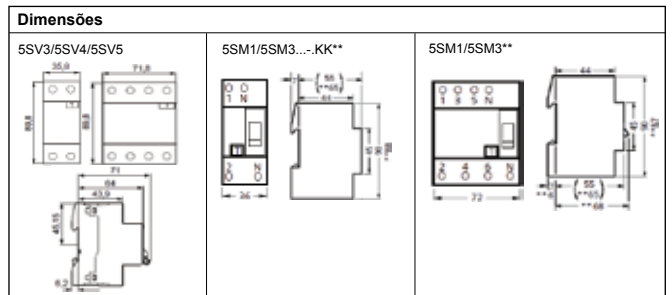

- 1) Tensão de operação mínima para operações do botão de teste deve ser 195 V AC
- 2) Em redes de 2 ou 3 condutores, a ligação do botão de teste deve ser executada conforme os esquemas de ligações
- 3) Com curto retardo de tempo de disparo para atender transitórios de falha e seletividade
- 4) Com retardo de tempo de disparo para atender a seletividade e coordenação de proteção.
- 5) Item sob consulta

Para maiores informações sobre o nosso portfólio completo de Dispositivos DR consultar os nossos catálogos.

Módulos DR para acoplar ao disjuntor (Sistema N)

Proteção contra correntes de fuga à terra, sobrecarga e curto-circuito

<p>Tipo AC - Detecta correntes residuais alternadas e são normalmente utilizados em instalações elétricas residenciais, comerciais e prediais, como também em instalações elétricas industriais de características similares.</p> <p>Tipo A - Detecta correntes residuais alternadas e contínuas pulsantes; este tipo de dispositivo é aplicável em circuitos que contenham recursos eletrônicos que alterem a forma de onda senoidal.</p>							
Esquemas de ligação	Execução	Corrente nominal residual I _{Δn}	Para acoplar ao disjuntor	Corrente nominal I _n	Módulos DR <i>Permitem a sua aplicação nos valores da capacidade de interrupção máxima dos disjuntores acoplados</i>		Número de módulos ³⁾
					Tipo AC	Tipo A	
	<p>Bipolar (Fase e Neutro ou Fase e Fase)</p>	30 mA	5SY exceto 5SY5 e 5SY6-0	0,3 a 40 A 0,3 a 63 A	5SM2 322-0 5SM2 325-0	5SM2 322-6 5SM2 325-6	2 2
			5SP4	80 a 100 A	5SM2 327-0	5SM2 327-6	3,5
		100 mA	5SY4, 5SY7, 5SY6 exceto 5SY6-0	0,3 a 63 A	-	5SM2 425-6	2
			300 mA	5SY exceto 5SY5 e 5SY6-0	0,3 a 40 A 0,3 a 63 A	5SM2 622-0 5SM2 625-0	5SM2 622-6 5SM2 625-6
		5SP4		80 a 100 A	5SM2 627-0	5SM2 627-6	3,5
		500 mA	5SY exceto 5SY5 e 5SY6-0	0,3 a 63 A	5SM2 725-0	5SM2 725-6	2
	<p>Tripolar (3 Fases ou 2 Fases e Neutro)</p>	30 mA	5SY exceto 5SY5 e 5SY6-0	0,3 a 40 A 0,3 a 63 A	5SM2 332-0 5SM2 335-0	5SM2 332-6 5SM2 335-6	3 3
			5SP4	80 a 100 A	-	5SM2 435-6	3
		100 mA	5SY exceto 5SY5 e 5SY6-0	0,3 a 63 A	-	5SM2 435-6	3
			300 mA	5SY exceto 5SY5 e 5SY6-0	0,3 a 40 A 0,3 a 63 A	5SM2 632-0 5SM2 635-0	5SM2 632-6 5SM2 635-6
		500 mA		5SY exceto 5SY5 e 5SY6-0	0,3 a 63 A	5SM2 735-0	5SM2 735-6
		<p>Tetrapolar (3 Fases e Neutro)</p>	30 mA	5SY exceto 5SY5 e 5SY6-0	0,3 a 40 A 0,3 a 63 A	5SM2 342-0 5SM2 345-0	5SM2 342-6 5SM2 345-6
5SP4	80 a 100 A			5SM2 347-0	5SM2 347-6	5	
100 mA	5SY exceto 5SY5 e 5SY6-0		0,3 a 63 A	-	5SM2 445-6	3	
	300 mA		5SY exceto 5SY5 e 5SY6-0	0,3 a 40 A 0,3 a 63 A	5SM2 642-0 5SM2 645-0	5SM2 642-6 5SM2 645-6	3 3
5SP4			80 a 100 A	5SM2 647-0	5SM2 647-6	5	
500 mA	5SY exceto 5SY5 e 5SY6-0		0,3 a 63 A	5SM2 745-0	5SM2 745-6	3	

Disjuntores DR - com função DR integrada (Sistema N)

Proteção contra correntes de fuga à terra, sobrecarga e curto-circuito

<p>Tipo AC - Detecta correntes residuais alternadas e são normalmente utilizados em instalações elétricas residenciais, comerciais e prediais, como também em instalações elétricas industriais de características similares.</p>								
<p>Monopolar (Fase e Neutro)</p>	<p>Bipolar (Fase e Neutro ou Fase e Fase)</p>	Corrente nominal residual I _{Δn}	Corrente nominal I _n	Disjuntor DR				Número de módulos ²⁾
				Curva C - Capacidade de interrupção 380V/220V (NBR NM 60898)				
				Tipo AC		Tipo A		
		4,5 kA Monopolar	6 kA Monopolar	10 kA Monopolar	10 kA Bipolar			
		30 mA	6 A	5SU1 353-1KK06	5SU1 356-1KK06	5SU1 354-1KK06	5SU1 324-7FA06	2 - 3 ³⁾
			10 A	5SU1 353-1KK10	5SU1 356-1KK10	5SU1 354-1KK10	5SU1 324-7FA10	2 - 3 ³⁾
			13 A	5SU1 353-1KK13	5SU1 356-1KK13	5SU1 354-1KK13	5SU1 324-7FA13	2 - 3 ³⁾
			16 A	5SU1 353-1KK16	5SU1 356-1KK16	5SU1 354-1KK16	5SU1 324-7FA16	2 - 3 ³⁾
			20 A	5SU1 353-1KK20	5SU1 356-1KK20	5SU1 354-1KK20	5SU1 324-7FA20	2 - 3 ³⁾
			25 A	5SU1 353-1KK25	5SU1 356-1KK25	5SU1 354-1KK25	5SU1 324-7FA25	2 - 3 ³⁾
		300 mA	32 A	5SU1 353-1KK32	5SU1 356-1KK32	5SU1 354-1KK32	5SU1 324-7FA32	2 - 3 ³⁾
			40 A	5SU1 353-1KK40	5SU1 356-1KK40	5SU1 354-1KK40	5SU1 324-7FA40	2 - 3 ³⁾
			6 A	5SU1 653-1KK06	5SU1 656-1KK06	5SU1 654-1KK06	-	2
			10 A	5SU1 653-1KK10	5SU1 656-1KK10	5SU1 654-1KK10	-	2
			13 A	5SU1 653-1KK13	5SU1 656-1KK13	5SU1 654-1KK13	-	2
			16 A	5SU1 653-1KK16	5SU1 656-1KK16	5SU1 654-1KK16	-	2
		20 A	5SU1 653-1KK20	5SU1 656-1KK20	5SU1 654-1KK20	-	2	
		25 A	5SU1 653-1KK25	5SU1 656-1KK25	5SU1 654-1KK25	-	2	
		32 A	5SU1 653-1KK32	5SU1 656-1KK32	5SU1 654-1KK32	-	2	
		40 A	5SU1 653-1KK40	5SU1 656-1KK40	5SU1 654-1KK40	-	2	

Acessórios

Bloco de contato auxiliar	Tipo	Trava de segurança ⁴⁾	Tipo
1NA + 1NF para 5SM1	5SW3 000	Trava de segurança para 5SM1 até 80 A	5SW3 003
1NA + 1NF para 5SM3 até 80 A	5SW3 300	Trava de segurança para 5SM3 até 125 A	5SW3 303
1NA + 1NF para 5SM3 125 A ⁵⁾	5SW3 330	Trava de segurança para 5SU1 ...-KK / -FA..	5ST3 801-1
1NA + 1NF para 5SU1...-KK / -FA	5ST3 010 + 5ST3 805-1	Barra de interligação	Tipo
Bloco de contato de alarme	Tipo	Barra de interligação da manopla para 5SU1...-KK / -FA	5ST3 805-1
1NA + 1NF para 5SU1...-KK / -FA	5ST3 020 + 5ST3 805-1		

Dimensões

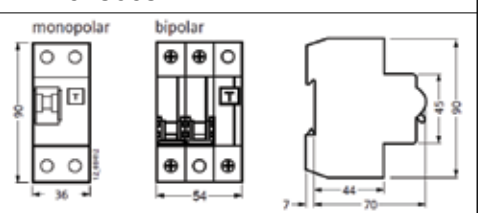

1) Botão de teste para simular o disparo.

2) Um módulo é igual a largura de 18 mm no Sistema N.



3) Somente para Disjuntor DR bipolar.



4) Trava de segurança para Módulos DR, consulte catálogo dos Disjuntores 5SY e 5SP.

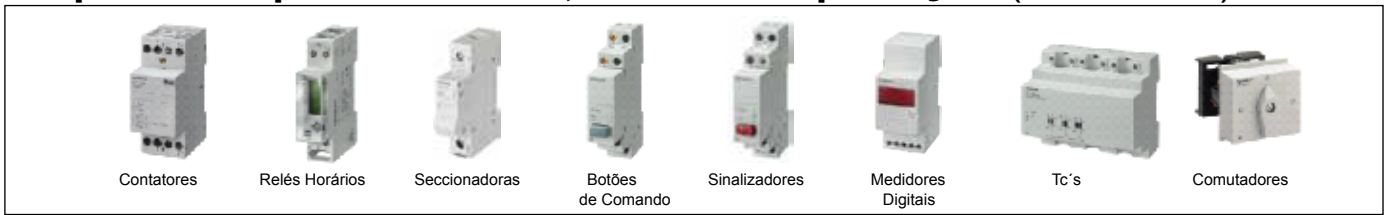



5) Somente para execução tetrapolar.

Dispositivos para comando, manobra e proteção (Sistema N)



Contatores modulares - Corrente contínua				
Tetrapolar	Corrente nominal	Tensão de comando	Módulos ¹⁾	Tipo
Bipolar				
 2NA	20A	220VCC 24VCC	1	5TT5 000-0 5TT5 000-2
1NA+1NF	20A	220VCC 24VCC	1	5TT5 001-0 5TT5 001-2
2NF	20A	220VCC 24VCC	1	5TT5 002-0 5TT5 002-2
Tetrapolar				
 4NA	25 A	220VCC 110VCC 24VCC	2	5TT5 030-0 5TT5 030-1 5TT5 030-2
3NA+ 1NF	25 A	220VCC 24VCC	2	5TT5 031-0 5TT5 031-2
2NA+ 2NF	25 A	220VCC 24VCC	2	5TT5 032-0 5TT5 032-2
4NF	25 A	220VCC 24VCC	2	5TT5 033-0 5TT5 033-2
4NA	40 A	220VCC 24VCC	3	5TT5 040-0 5TT5 040-2
3NA+ 1NF	40 A	220VCC 24VCC	3	5TT5 041-0 5TT5 041-2
2NA+ 2NF	40 A	220VCC 24VCC	3	5TT5 042-0 5TT5 042-2
4NF	40 A	220VCC 24VCC	3	5TT5 043-0 5TT5 043-2
4NA	63 A	220VCC 24VCC	3	5TT5 050-0 5TT5 050-2
3NA+ 1NF	63 A	220VCC 24VCC	3	5TT5 051-0 5TT5 051-2
2NA+ 2NF	63A	220VCC 24VCC	3	5TT5 052-0 5TT5 052-2

Acessórios para contator modular				
Bloco de contato auxiliar (máximo 1 bloco auxiliar por contator)				
	Contato auxiliar	Corrente nominal	Tensão de comando	Módulos ¹⁾
	2NA 1NA + 1NF	6 A	230 AC-15	0,5
				5TT5 910-0 5TT5 910-1
	Descrição Espaçador para contator Para a dissipação de calor entre os contatores, recomendamos colocar um espaçador entre dois contatores.			Tipo 5TG8 240
	Capa para terminal Para contator 20A (1 módulo) Para contator 25A (2 módulos) Para contator 40A e 63A (3 módulos)			Tipo 5TT5 910-5 5TT5 910-6 5TT5 910-7



Contatores modulares - Corrente alternada				
Para comando de circuitos ou uma carga (por exemplo um motor)				
Lâmpadas incandescentes: 1000 W/pólo em 220 VCA				
Lâmpadas fluorescentes: (sem correção de fator de potência)				
12 lâmpadas de 40 W/pólo ou 10 lâmpadas de 58 W/pólo em 220 VCA				
Tensão nominal: 250 VCA / Corrente nominal: AC-1 20 A				
	Bipolar	Corrente nominal	Tensão de comando	Módulos ¹⁾
	2NA	20 A	220 VCA 24 VCA	1
	1NA + 1NF	20 A	220 VCA 24 VCA	1
	2NF	20 A	220 VCA 24 VCA	1
				5TT5 800-0 5TT5 800-2 5TT5 801-0 5TT5 801-2 5TT5 802-0 5TT5 802-2
Lâmpadas incandescentes: 1500 W/pólo em 220 VCA				
Lâmpadas fluorescentes: (sem correção de fator de potência)				
20 lâmpadas de 40 W/pólo ou 15 lâmpadas de 58 W/pólo em 220 VCA				
Tensão nominal: 440 VCA / Corrente nominal: AC-1 25 A				
	Tetrapolar	Corrente nominal	Tensão de comando	Módulos ¹⁾
	4NA	25 A	220 VCA 115 VCA 24 VCA	2
	3NA + 1NF	25 A	220 VCA 115 VCA 24 VCA	2
	2NA + 2NF	25 A	220 VCA 24 VCA	3
	4NF	25 A	220 VCA 24 VCA	3
				5TT5 830-0 5TT5 830-1 5TT5 830-2 5TT5 831-0 5TT5 831-1 5TT5 831-2 5TT5 832-0 5TT5 832-2 5TT5 833-0 5TT5 833-2
Lâmpadas incandescentes: 3000 W/pólo em 220 VCA				
Lâmpadas fluorescentes: (sem correção de fator de potência)				
55 lâmpadas de 40 W/pólo ou 40 lâmpadas de 58 W/pólo em 220 VCA				
Tensão nominal: 440 VCA / Corrente nominal: AC-1 40 A				
	Tetrapolar	Corrente nominal	Tensão de comando	Módulos ¹⁾
	4NA	40 A	220 VCA 24 VCA	3
	3NA + 1NF	40 A	220 VCA 24 VCA	3
	2NA + 2NF	40 A	220 VCA 24 VCA	3
	4NF	40 A	220 VCA 24 VCA	3
				5TT5 840-0 5TT5 840-2 5TT5 841-0 5TT5 841-2 5TT5 842-0 5TT5 842-2 5TT5 843-0 5TT5 843-2
Lâmpadas incandescentes: 5000 W/pólo em 220 VCA				
Lâmpadas fluorescentes: (sem correção de fator de potência)				
85 lâmpadas de 40 W/pólo ou 40 lâmpadas de 60 W/pólo em 220 VCA				
Tensão nominal: 440 VCA / Corrente nominal: AC-1 63 A				
	Tetrapolar	Corrente nominal	Tensão de comando	Módulos ¹⁾
	4NA	63 A	220 VCA 24 VCA	3
	3NA + 1NF	63 A	220 VCA 24 VCA	3
	2NA + 2NF	63 A	220 VCA 24 VCA	3
	4NF	63 A	220 VCA 24 VCA	3
				5TT5 850-0 5TT5 850-2 5TT5 851-0 5TT5 851-2 5TT5 852-0 5TT5 852-2 5TT5 853-0 5TT5 853-2

1) Um módulo é igual a largura de 18 mm no sistema N (exemplo um disjuntor 5SX1 monopolar)

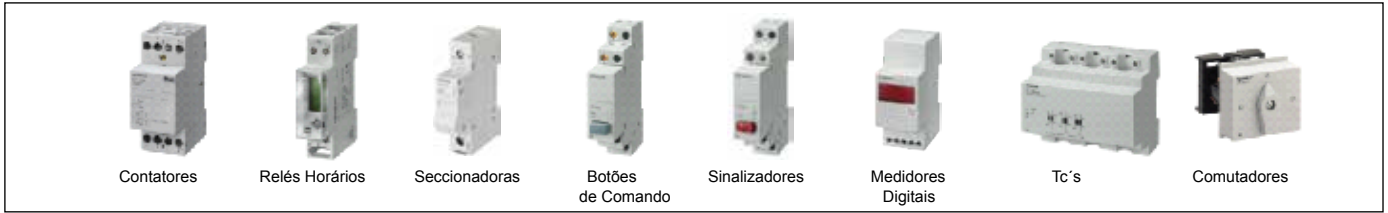
Dispositivos para comando, manobra e proteção (Sistema N)







Relés Horários Programáveis				
Controla o tempo de funcionamento em sistema de iluminação, bombeamento d'água, aquecimento, painéis luminosos, etc. Lâmpadas incandescentes: 400 W/pólo em 220 VCA. Lâmpadas fluorescentes: (sem correção de fator de potência) 4 lâmpadas de 40 W/pólo ou 3 lâmpadas de 58 W/pólo em 220 VCA Corrente nominal: 16A / Tensão de Isolação: 250 VCA				
	Tensão de comando	Módulos ¹⁾	Tipo	
Relé Horário - Linha Mini				
	1 canal de até 28 manobras semanais	110...230 VCA	1	7LF4 401-5
Relé Horário - Linha Top				
	1 canal de até 28 manobras semanais	230 VCA	2	7LF4 511-0
	2 canais de até 14 manobras semanais (por canal)	230 VCA	2	7LF4 512-0
Relé Horário - Linha Profi (Programação com uso de software para computador)				
	1 canal de até 56 manobras semanais	24 VCA/CC 230 VCA	2	7LF4 521-2 7LF4 521-0
	2 canais de até 28 manobras semanais (por canal)	24 VCA/CC 230 VCA	2	7LF4 522-2 7LF4 522-0
Relé Horário - Linha Astro (Programação com uso de software para computador)				
	1 canal de até 56 manobras semanais	230 VCA	2	7LF4 531-0
	2 canais de até 28 manobras semanais (por canal)	230 VCA	2	7LF4 532-0
Relé Horário - Linha Expert				
	4 canais de até 84 manobras semanais (por canal)	120/230 VCA	6	7LF4 444-0
	4 canais de até 84 manobras semanais (por canal)	24 VCA/VCC	6	7LF4 444-2

Minuterias				
A minuteria é aplicada em sistema de iluminação de corredores extensos escadarias, etc, que após acionar um pulsador, mantém as lâmpadas acesas por um tempo escolhido, permitindo economia no consumo de energia elétrica. Lâmpadas incandescentes: 2000 W em 220 VCA. Lâmpadas fluorescentes: (sem correção de fator de potência) 20 lâmpadas de 40 W/pólo ou 14 lâmpadas de 58 W/pólo em 220 VCA Corrente de operação: 16A / Tensão de operação: 250 V				
Descrição	Tensão de comando	Módulos ¹⁾	Tipo	
	230 VCA	1	7LF6 111	
	230 VCA	1	7LF6 113	

Transformador de Corrente				
Transformador de correntes trifásico, pode ser instalado em painéis de distribuição sobre trilho DIN.				
Tensão de alimentação	Corrente de operação	Corrente secundário	Módulos ¹⁾	Tipo
	720 VCA	(3x) 60 A (3x) 100 A (3x) 150 A	6	7KT1 200 7KT1 201 7KT1 202

Relés Fotoelétricos				
Relé Relé Fotoelétrico para montagem em parede com sensor de luminosidade integrado - IP54 Lâmpadas incandescentes: 1200 W/pólo Lâmpadas fluorescentes: (sem correção de fator de potência) 22 lâmpadas de 40 W/pólo ou 16 lâmpadas de 58 W/pólo Tensão nominal: 250 VCA / Corrente nominal: AC-1 10 A				
Descrição	Tensão de comando	Módulos ¹⁾	Tipo	
	1 Canal (com ajuste de 2 a 500 Lux)	230 VCA	-	5TT3 303

Medidores digitais					
Estes dispositivos para medição de tensões e correntes podem ser usados para monitoramento de correntes de entrada ou saída de um dispositivo elétrico. Eles são adequados para conexão direta em um sistema monofásico ou para sistemas trifásicos quando usado em conjunto com um interruptor seletor de medição.					
Descrição	Corrente I (CA)	Tensão Umed	Módulos ¹⁾	Tipo	
	Vôltemetro digital	230 VCA	600 VCA	2	7KT1 110
Descrição	Corrente I (CA)	Corrente medição Imed (CA)	Módulos ¹⁾	Tipo	
	Amperímetro digital para ligação direta a TC. 1)	230 VCA	Até 20A sem TC	2	7KT1 120
	Ligação a transformador de corrente (TC)	110	25A/5A	0111	200A/5A
		1101	40A/5A	0110	250A/5A
		1100	50A/5A	0101	400A/5A
		1011	60A/5A	0100	500A/5A
		1010	80A/5A	0011	600A/5A
		1001	100A/5A	0010	800A/5A
		1000	150A/5A	0001	999A/5A

Computador de Medição				
Descrição	Tensão	Corrente	Módulos ¹⁾	Tipo
	400 VCA	12 A	3	7KT9 010
	400 VCA	12 A	3	7KT9 011

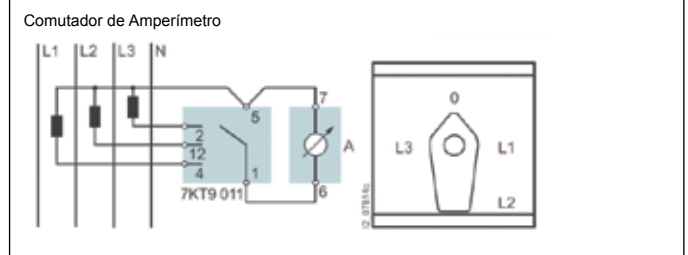
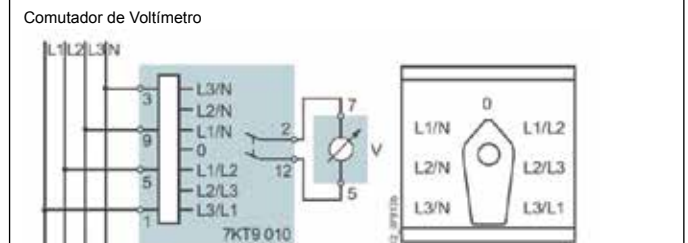

1) Um módulo é igual a largura de 18 mm no sistema N (exemplo um disjuntor 5SX1 monopolar)

Dispositivos para comando, manobra e proteção (Sistema N)



Botões de Comando e Sinalização					
Descrição	Cor	Tensão	Contatos	Módulos ¹⁾	Tipo
Botões de comando com impulso	cinza azul vermelho verde amarelo azul	1NA + 1NF	20A/230VCA	1	5TE4 800 5TE4 804 5TE4 805 5TE4 806 5TE4 807 5TE4 808
Botões de comando com retenção	cinza	1NA + 1NF 2NA 3NA + N 2CO (comutador)	20A/230VCA 20A/400VCA	1	5TE4 810 5TE4 811 5TE4 812 5TE4 814
Botões de comando com retenção e com sinalização para distância max 5m	vermelho	1NA + 1NF	20A/400VCA	1	5TE4 820
Botões de comando com retenção e com sinalização para distância max 150m	vermelho	1NA 1NA 2NA 2NF	20A/230VCA 20A/400VCA	1	5TE4 821 5TE4 823 5TE4 824
Botões de comando duplo com retenção	verde e vermelho	1NA 1NA + 1NF e 1NA + 1NF	20A/400VCA	1	5TE4 822 5TE4 830 5TE4 831
Botões de comando com retenção e com sinalização para distância max 5m	verde e vermelho	1NA e 1NA 1NA e 1NF	20A/400VCA 20A/400VCA	1	5TE4 840 5TE4 841
Sinalizador para distância max. 5m	Com um visor vermelho Com 2 visores, vermelho e verde Com 3 visores verdes			1	5TT5 800 5TT5 801 5TT5 802
Sinalizador para distância max 250m	Com um visor vermelho			1	5TT5 804

Acessórios			
Descrição	Tipo/Corrente	Tensão	Tipo
Lâmpadas para sinalização	LED/ 0,4mA LED/ 0,4mA LED/ 0,4mA LED/ 0,4mA NEON / 0,4mA NEON / 0,4mA	12VCA/VCC 24VCA/VCC 48VCA/VCC 60VCA/VCC 115VCA/110VCC 230VCA/220VCC	5TG8 050 5TG8 051 5TG8 052 5TG8 053 5TG8 054 5TG8 055
Visores para sinalização	Vermelho (1 jogo c/ 5 peças) Verde (1 jogo c/ 5 peças) Amarelo (1 jogo c/ 5 peças) Azul (1 jogo c/ 5 peças) Branco (1 jogo c/ 5 peças) Vermelho e Verde (1 jogo c/ 10 peças por cor) e Amarelo, Azul e Branco (1 jogo c/ 5 peças por cor) Vermelho, Verde e Amarelo (1 jogo c/ 3 peças)		5TG8 061 5TG8 062 5TG8 063 5TG8 064 5TG8 066 5TG8 067 5TG8 070



Contadores de Horas					
Contadores horas são usados para o monitoramento confiável de horas de serviço do equipamento, o que permite o planejamento e monitoramento exato do tempo de serviço e ciclos de manutenção.					
Descrição	Tensão nominal	Freq.	Módulos ¹⁾	Tipo	
Contador de horas para fixação em trilho DIN, c/ display mecânico, 00.000,00h, sem posição zero.	12 a 24 VCC 115 VCA 230 VCA	- 60 Hz 60 Hz	2	7KT5 801 7KT5 806 7KT5 807	
Descrição	Tensão nominal	Freq.	Grau proteção	Tipo	
Contador de horas para fixação na porta do painel, frame 48x48mm, prof. 34mm, c/ display mecânico, 00.000,00h.	10 a 80 VCC 115 VCA 230 VCA	- 60 Hz 60 Hz	Frontal - IP65 Terminais - IP20	7KT5 500 7KT5 503 7KT5 504	
Descrição	Tensão nominal	Freq.	Grau proteção	Tipo	
Contador de horas para fixação na porta do painel, frame 72x72mm, prof. 59mm, com display mecânico, 00.000,00h.	10 a 50 VCC 115 VCC 230 VAC	- 60 Hz 60 Hz	Frontal - IP52 Terminais - IP00	7KT5 600 7KT5 603 7KT5 604	
Acessórios				Tipo	
Junta (jogo c/ 5 unidades) p/				7KT9 000	
Frontal 55mm x 55mm p/				7KT9 020	
Capa de proteção dos terminais p/				7KT9 021	

Seccionadoras			
Descrição	Corrente nominal	Módulos ¹⁾	Tipo
Monopolar	20 A 32 A Borne até 6mm ²	1	5TE8 111 5TE8 211
Bipolar	32 A 40 A 63 A 80 A 100 A 125 A	1	5TL11 320 5TL11 400 5TL11 630 5TL11 800 5TL11 910 5TL11 920
Tripolar	20 A 32 A Borne até 6mm ²	1	5TE8 112 5TE8 211
Tripolar	32 A 40 A 63 A 80 A 100 A 125 A	2	5TL12 320 5TL12 400 5TL12 630 5TL12 800 5TL12 910 5TL12 920
Tripolar	20 A 32 A Borne até 6mm ²	1	5TE8 113 5TE8 213
Tripolar	32 A 40 A 63 A 80 A 100 A 125 A	3	5TL13 320 5TL13 400 5TL13 630 5TL13 800 5TL13 910 5TL13 920
Descrição			
Seccionadores com sinalização	Monopolar para distância máx de condutores de 5m Monopolar para distância máx de condutores de 150m		5TE8 101 5TE8 105
Seccionadores comutador	1 contato (1 x NAF) 2 contatos (2 x NAF)		5TE8 161 5TE8 162
Seccionadores comutador com posição central desligado	1 comutador (1 x 2NA) 2 comutadores (2 x 2NA)		5TE8 141 5TE8 142

Acessórios para Seccionadoras	
Descrição	Tipo
Trava de manopla com uso de cadeado Trava na posição Ligado ou Desligado Trava na posição Desligado	5ST3 801 5ST0 169 -OMB
Visores para seccionadores com sinalização Conjunto de capas contendo 1 vermelha, 1 verde e 1 amarela	5TG8 068
Contatos auxiliares 1NA + 1NF 6A 2NA 6A 2NF 6A	5ST3 010 5ST3 011 5ST3 012

1) Um módulo é igual a largura de 18 mm no sistema N (exemplo um disjuntor 5SX1 monopolar)

Fonte de alimentação LOGO!Power e SITOP

 <p>Fonte LOGO!Power monofásica 24 V / 2,5 A</p>	 <p>Fonte SITOP monofásica 24 V / 10 A</p>	<p>As fontes chaveadas Siemens oferecem vantagens significativas sobre fontes filtradas e reguladas. Compactas, alta potência (40 A / 24 V), com até 90% de eficiência, economizam energia e não aquecem o painel. Além disso, com as flutuações normais de alimentação oferecem uma tensão de saída precisamente controlada.</p> <p>Fontes LOGO!Power Com as mini-fontes LOGO!Power, não apenas as cargas de 24 V são atendidas, como também as de 5 V, 12 V e 15 V. Essas fontes chaveadas podem ser usadas numa infinidade de aplicações na automação industrial e predial.</p>	<p>Fontes SITOP smart Compactas, oferecem melhor reação a sobrecargas. As entradas e saídas operam sem problemas cargas de grande consumo, tais como motores e conversores DC/DC. Para correntes de 2,5 A / 5 A / 10 A, atendem as mais variadas e exigentes aplicações. Módulos adicionais são acoplados para atender necessidades particulares de aplicação.</p> <p>Fontes SITOP modular Com conceito inovador, o ponto alto é sua modularidade. Fontes compactas para 1, 2 e 3 fases e correntes de 5 a 40 A. Módulos para funções adicionais são acopladas para atender necessidades particulares de aplicação.</p>
---	---	---	---

Fonte de alimentação LOGO!Power			
Fonte	Monofásica ¹⁾		
	24 V / 1,3 A	24 V / 2,5 A	24 V / 4 A
Tipo	6EP1331-1SH02	6EP1332-1SH42	6EP1332-1SH51
Tensão nominal de alimentação - faixa	100-240 VCA 85 ... 264 VCA	100-240 VCA 85 ... 264 VCA	100-240 VCA 85 ... 264 VCA
Buffer da alimentação principal	> 40 ms (em 187 V)	> 40 ms (em 187 V)	> 40 ms (em 187 V)
Frequência nominal de alimentação	50 / 60 Hz	50 / 60 Hz	50 / 60 Hz
Corrente nominal de alimentação - corrente de pico (25 °C)	0,7 a 0,35 A < 15 A	1,22 - 0,66 A < 30 A	1,95 - 0,97 A < 30 A
- disjuntor de proteção do cabo de alimentação	10 A curva C ou 16 A curva B	10 A curva C ou 16 A curva B	10 A curva C ou 16 A curva B
Tensão nominal de saída - tolerância - faixa	24 VCC +/- 3 % 22,2 ... 26,4 VCC	24 VCC +/- 3 % 22,2 ... 26,4 VCC	24 VCC +/- 3 % 22,2 ... 26,4 VCC
Corrente nominal de saída	1,3 A	2,5 A	4 A
Rendimento aprox. no valor nominal	82 %	87 %	89 %
Ligação em paralelo para melhor desempenho	Sim	Sim	Sim
Proteção eletrônica contra curto-circuito	Sim, corrente constante	Sim, corrente constante	Sim, corrente constante
Especificação RI (EN 55022)	Classe B	Classe B	Classe B
Grau de proteção (EN 60529)	IP 20	IP 20	IP 20
Temperatura ambiente	0 a +55 °C	0 a +55 °C	0 a +55 °C
Dimensões (L x A x P) em mm	54 x 90 x 55	72 x 90 x 55	90 x 90 x 55

Fonte de alimentação SITOP Power	
Fonte	Monofásica 24 V / 0,5 A
Tipo	6EP1331-2BA10
Tensão nominal de alimentação - faixa	120-230 VCA 93 ... 264 VCA
Buffer da alimentação principal	> 10 ms (em 230 V)
Frequência nominal de alimentação	50 / 60 Hz
Corrente nominal de alimentação - corrente de pico (25 °C)	0,22 a 0,13 A < 23 A
- disjuntor de proteção do cabo de alimentação	3 A curva C
Tensão nominal de saída - tolerância	24 VCC +/- 3 %
Corrente nominal de saída	0,5 A
Rendimento aprox. no valor nominal	74 %
Ligação em paralelo	não
Especificação RI (EN 55022)	Classe B
Grau de proteção (EN 60529)	IP 20
Temperatura ambiente	-20 a +70 °C
Dimensões (L x A x P) em mm	22,5 x 80 x 91

Fonte de alimentação SITOP smart					
Fonte	Monofásica ¹⁾				
	24 V / 2,5 A	24 V / 5 A	24 V / 5 A	24 V / 10 A	24 V / 10 A
Tipo	6EP1332-2BA10	6EP1333-2AA01	6EP1333-2BA01 ²⁾	6EP1334-2AA01	6EP1334-2BA01 ²⁾
Tensão nominal de alimentação - faixa	120-230 VCA 85 a 132/170 a 264 VCA	120-230 VCA 85 a 132/170 a 264 VCA	120-230 VCA 85 a 132/170 a 264 VCA	120-230 VCA 85 a 132/170 a 264 VCA	120-230 VCA 85 a 132 / 170 a 264 VCA
Buffer da alimentação principal	> 20 ms (93 a 187 V)	> 20 ms (93 a 187 V)	> 20 ms (93 a 187 V)	> 20 ms (93 a 187 V)	> 20 ms (93 a 187 V)
Frequência nominal de alimentação	50 / 60 Hz	50 / 60 Hz	50 / 60 Hz	50 / 60 Hz	50 / 60 Hz
Corrente nominal de alimentação - corrente de pico (25 °C)	1,1 / 0,65 A (120 / 230 V) < 14 A	2,1 / 1,15 A (120/230 V) < 32 A	2,1 / 1,15 A (120 / 230 V) < 32 A	4,1 / 2,4 A (120/230 V) < 65 A	4,1 / 2 A (120 / 230 V) < 65 A
- disjuntor de proteção do cabo de alimentação	3 A curva C	6 A curva C	6 A curva C	10 A curva C	10 A curva C
Tensão nominal de saída - tolerância - faixa de ajuste	24 VCC +/- 3 % 22,8 ... 28 VCC	24 VCC +/- 3 % 22,8 ... 28 VCC	24 VCC +/- 3 % 22,8 ... 28 VCC	24 VCC +/- 3 % 22,8 ... 28 VCC	24 VCC +/- 3 % 22,8 ... 28 VCC
Corrente nominal de saída	2,5 A (3 A a +45 °C)	5 A (6 A a +45 °C)	5 A (6 A a +45 °C)	10 A (12 A a +45 °C)	10 A (12 A a +45 °C)
Rendimento aprox. no valor nominal	85 %	87 %	87 %	91 %	90 %
Ligação em paralelo para melhor desempenho	Sim, características de saída podem ser selecionadas para ligação em paralelo				
Proteção eletrônica contra curto-circuito	Sim, corrente constante ~ 1,3 vezes o valor da corrente de serviço de saída				
Especificação RI (EN 55022)	Classe B	Classe B	Classe B	Classe B	Classe B
Limitação de harmônicos na rede	(não aplicável)	Não	Sim	Não	Sim
Grau de proteção (EN 60529)	IP 20	IP 20	IP 20	IP 20	IP 20
Temperatura ambiente	0 a +60 °C	0 a +60 °C	0 a +60 °C	0 a +60 °C	0 a +60 °C
Dimensões (L x A x P) em mm	32,5 x 125 x 125	50 x 125 x 125	50 x 125 x 125	70 x 125 x 125	70 x 125 x 125

1) Para tensões de carga de 5 V, 12 V e 15 V, e respectivas correntes, consulte-nos.

2) Apropriado para aplicação em ambiente elétrico industrial.

Fontes SITOP

Modelo	Item	MLFB	
	SITOP PSU100C Monofásica, 12 V DC/2 A	Fonte estabilizada, Entrada: 100 ... 230 V AC, Saída: 12 V DC/2 A	6EP1321-5BA00
	SITOP PSU100C Monofásica, 12 V DC/6.5 A	Fonte estabilizada, Entrada: 100 ... 230 V AC, Saída: 12 V DC/6.5 A	6EP1322-5BA10
	SITOP PSU100C Monofásica, 24 V DC/0.6 A	Fonte estabilizada, Entrada: 100 ... 230 V AC, Saída: 24 V DC/0.6 A	6EP1331-5BA00
	SITOP PSU100C Monofásica, 24 V DC/1.3 A	Fonte estabilizada, Entrada: 100 ... 230 V AC, Saída: 24 V DC/1.3 A	6EP1331-5BA10
	SITOP PSU100C Monofásica, 24 V DC/2.5 A	Fonte estabilizada, Entrada: 100 ... 230 V AC, Saída: 24 V DC/2.5 A	6EP1332-5BA00
	SITOP PSU100C Monofásica, 24 V DC/3.7 A	Fonte estabilizada, Entrada: 100 ... 230 V AC, Saída: 24 V DC/3.7 A	6EP1332-5BA20
	SITOP PSU100C Monofásica, 24 V DC/4 A	Fonte estabilizada, Entrada: 100 ... 230 V AC, Saída: 24 V DC/4 A	6EP1332-5BA10
	LOGO!Power Monofásica, 5 V DC/3 A	Fonte estabilizada, Entrada: 100 ... 240 V AC, Saída: 5 V DC/3 A	6EP1311-1SH03
	LOGO!Power Monofásica, 5 V DC/6.3 A	Fonte estabilizada, Entrada: 100 ... 240 V AC, Saída: 5 V DC/6.3 A	6EP1311-1SH13
	LOGO!Power Monofásica, 12 V DC/1.9 A	Fonte estabilizada, Entrada: 100 ... 240 V AC, Saída: 12 V DC/1.9 A	6EP1321-1SH03
	LOGO!Power Monofásica, 12 V DC/4.5 A	Fonte estabilizada, Entrada: 100 ... 240 V AC, Saída: 12 V DC/4.5 A	6EP1322-1SH03
	LOGO!Power Monofásica, 15 V DC/1.9 A	Fonte estabilizada, Entrada: 100 ... 240 V AC, Saída: 15 V DC/1.9 A	6EP1351-1SH03
	LOGO!Power Monofásica, 15 V DC/4 A	Fonte estabilizada, Entrada: 100 ... 240 V AC, Saída: 15 V DC/4 A	6EP1352-1SH03
	LOGO!Power Monofásica, 24 V DC/1.3 A	Fonte estabilizada, Entrada: 100 ... 240 V AC, Saída: 24 V DC/1.3 A	6EP1331-1SH03
	LOGO!Power Monofásica, 24 V DC/2.5 A	Fonte estabilizada, Entrada: 100 ... 240 V AC, Saída: 24 V DC/2.5 A	6EP1332-1SH43
	LOGO!Power Monofásica, 24 V DC/4 A	Fonte estabilizada, Entrada: 100 ... 240 V AC, Saída: 24 V DC/4 A	6EP1332-1SH52
	SITOP PSU100L Monofásica, 24 V DC/2.5 A	Fonte estabilizada, Entrada: 120 ... 230 V AC, Saída: 24 V DC/2.5 A	6EP1332-1LB00
	SITOP PSU100L Monofásica, 24 V DC/5 A	Fonte estabilizada, Entrada: 120 ... 230 V AC, Saída: 24 V DC/5 A	6EP1333-1LB00
	SITOP PSU100L Monofásica, 24 V DC/10 A	Fonte estabilizada, Entrada: 120 ... 230 V AC, Saída: 24 V DC / 10 A	6EP1334-1LB00
	SITOP PSU100S Monofásica, 12 V DC/7 A	Fonte estabilizada, Entrada: 120 ... 230 V AC, Saída: 12 V DC/7 A	6EP1322-2BA00
	SITOP PSU100S Monofásica, 12 V DC/14 A	Fonte estabilizada, Entrada: 120 ... 230 V AC, Saída: 12 V DC/14 A	6EP1323-2BA00
	SITOP PSU100S Monofásica, 24 V DC/2.5 A	Fonte estabilizada, Entrada: 120/230 V AC, Saída: 24 V DC/2.5 A	6EP1332-2BA20
	SITOP PSU100S Monofásica, 24 V DC/5 A	Fonte estabilizada, Entrada: 120/230 V AC, Saída: 24 V DC/5 A	6EP1333-2BA20
	SITOP PSU100S Monofásica, 24 V DC/10 A	Fonte estabilizada, Entrada: 120/230 V AC, Saída: 24 V DC / 10 A	6EP1334-2BA20
	SITOP PSU100S Monofásica, 24 V DC/20 A	Fonte estabilizada, Entrada: 120/230 V AC, Saída: 24 V DC/20 A	6EP1336-2BA10
	SITOP PSU300S Trifásica, 24 V DC/10 A	Fonte estabilizada, Entrada: 3 AC 400 ... 500 V, Saída: 24 V DC / 10 A	6EP1434-2BA10
	SITOP PSU300S Trifásica, 24 V DC/20 A	Fonte estabilizada, Entrada: 3 AC 400 ... 500 V, Saída: 24 V DC/20 A	6EP1436-2BA10
	SITOP PSU8200 Monofásica, 24 V DC/5 A	Fonte estabilizada, Entrada: 120/230 V AC, Saída: 24 V DC/5 A	6EP3333-8SB00-0AY0
	SITOP PSU8200 Monofásica, 24 V DC/10 A	Fonte estabilizada, Entrada: 120/230 V AC, Saída: 24 V DC/10 A	6EP3334-8SB00-0AY0
	SITOP PSU8200, Monofásica, 24 V DC/20 A	Fonte estabilizada, Entrada: 120 ... 230 V AC, Saída: 24 V DC/20 A	6EP1336-3BA10
	SITOP PSU100M Monofásica, 24 V DC/40 A	Fonte estabilizada, Entrada: 120/230 V AC, Saída: 24 V DC/40 A	6EP1337-3BA00
	SITOP PSU200M Monofásica e bifásica, 24 V DC/5 A	Fonte estabilizada, Entrada: 120 ... 230/230 ... 500 V AC Saída: 24 V DC/5 A	6EP1333-3BA10
	SITOP modular PLUS Monofásica e bifásica, 24 V DC/5 A	Fonte estabilizada, Entrada: 120 ... 230/230 ... 500 V AC Saída: 24 V DC/5 A	6EP1333-3BA10-8AC0
	SITOP PSU200M Monofásica e bifásica, 24 V DC/10 A	Fonte estabilizada, Entrada: 120 ... 230 V/230 ... 500 V AC Saída: 24 V DC / 10 A	6EP1334-3BA10
	SITOP modular PLUS Monofásica e bifásica, 24 V DC/10 A	Fonte estabilizada, Entrada: 120 ... 230/230 ... 500 V AC Saída: 24 V DC/10 A	6EP1334-3BA10-8AB0
	SITOP PSU8200, Trifásica, 24 V DC/20 A	Fonte estabilizada, Entrada: 400 ... 500 V 3 AC Saída: 24 V DC/20 A	6EP3436-8SB00-0AY0
	SITOP PSU8200 Trifásica, 24 V DC/40 A	Fonte estabilizada, Entrada: 400 ... 500 V 3 AC Saída: 24 V DC/20 A	6EP1437-3BA10
	SITOP PSU300M Trifásica, 48 V DC/10 A	Fonte estabilizada, Entrada: 3 AC 400 ... 500 V Saída: 48 V DC / 10 A	6EP1456-3BA00
	SITOP PSU300M Trifásica, 48 V DC / 20 A	Fonte estabilizada, Entrada: 3 AC 400 ... 500 V Saída: 48 V DC/20 A	6EP1457-3BA00

Fusíveis cilíndricos

	<p>Categoria de utilização: gG e aM Tensão nominal: 400 VCA ou 500 VCA Capacidade de interrupção nominal: - 3NW60... - 120 kA em 500 VCA - 3NW61/62... - 100 kA em 500 VCA / 20 kA em 400 VCA - 3NW80... - 120 kA em 500 VCA - 3NW81/82... - 100 kA em 500 VCA / 20 kA em 400 VCA Normas: IEC 60269-1, -2, -3; NF C 60-200; NF C 63-210, -211; NBN C 63269-2, CEI 32-4, -12</p>
---	--

Dimensões (mm)	Corrente nominal (A)	Tipo Categoria de utilização gG	Categoria de utilização aM
10 x 38	1	-	3NW8 011-1
	2	3NW6 002-1	3NW8 002-1
	4	3NW6 004-1	3NW8 004-1
	6	3NW6 001-1	3NW8 001-1
	8	3NW6 008-1	3NW8 008-1
	10	3NW6 003-1	3NW8 003-1
	12	3NW6 006-1	-
	16	3NW6 005-1	3NW8 005-1
	20	3NW6 007-1	3NW8 007-1
	25 ¹⁾	3NW6 010-1	3NW8 010-1
	32 ¹⁾	3NW6 012-1	-
	14 x 51	2	-
4		3NW6 104-1	3NW8 104-1
6		3NW6 101-1	3NW8 101-1
8		3NW6 108-1	3NW8 108-1
10		3NW6 103-1	3NW8 103-1
12		3NW6 106-1	-
16		3NW6 105-1	3NW8 105-1
20		3NW6 107-1	3NW8 107-1
25		3NW6 110-1	3NW8 110-1
32		3NW6 112-1	3NW8 112-1
40		3NW6 117-1	3NW8 117-1
50 ¹⁾		3NW6 120-1	3NW8 120-1
22 x 58	16	3NW6 205-1	3NW8 205-1
	20	3NW6 207-1	3NW8 207-1
	25	3NW6 210-1	3NW8 210-1
	32	3NW6 212-1	3NW8 212-1
	40	3NW6 217-1	3NW8 217-1
	50	3NW6 220-1	3NW8 220-1
	63	3NW6 222-1	3NW8 222-1
	80	3NW6 224-1	3NW8 224-1
	100 ¹⁾	3NW6 230-1	3NW8 230-1

1) Somente para 400 VCA.

Bases para fusíveis cilíndricos

	<p>Categoria de utilização: AC 20 B (manobra em vazio) IEC 60947-3 Tensão nominal: 690 VCA 3NW70/71/72... - 100 kA em 690 VCA Grau de proteção: IP 20 Montagem: Qualquer posição</p>
--	--

Fusíveis Dimensões (mm)	Corrente nominal (A)	Número de pólos	Tipo	Seção dos condutores (mm ²) ²⁾
10 x 38	32	1	3NW7 013	2,5 a 16
		2	3NW7 023	
		3	3NW7 033	
14 x 51	50	1	3NW7 111	2,5 a 25
		2	3NW7 121	
		3	3NW7 131	
22 x 58	100	1	3NW7 211	4 a 50
		2	3NW7 221	
		3	3NW7 231	
		3+N	3NW7 261	

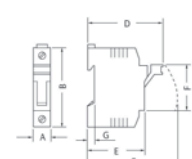
	Tipo	Dimensões (mm)						
		A	B	C	D	E	F	G
	3NW7 0...	17,5	77	90	74,5	59,5	45	6,5
	3NW7 1...	26	101	95	77	62,5	45	6,5
	3NW7 2...	35	113	106	83	65	45	6,5

Fusíveis ultrarrápidos SILIZED

	<p>Características básicas: ação ultrarrápida de curva tempo-corrente tipo gR. Os acessórios são os mesmos da linha DIAZED. Tensão nominal: 500 VCA / 500 VCC</p>	<p>Capacidade de interrupção nominal: 50 kA até 500 VCA 8 kA até 500 VCC Normas: DIN VDE 0636-3; IEC 60269-3; EN 60269-4 (VDE 0636-4); IEC 60269-4</p>
---	--	---

Fusíveis				
Tamanho DIN 49515	Corrente nominal (A)	Tipo	Código de cor	Para bases
DII	16	5SD4 20	Cinza	E27
	20	5SD4 30	Azul	
	25	5SD4 40	Amarelo	
	30	5SD4 80	Preto	
DIII	35	5SD4 50	Preto	E33
	50	5SD4 60	Branco	
	63	5SD4 70	Cobre	

Características Técnicas				
Corrente nominal (A)	Dissipação de potência (PV) (W)	Aumento de temperatura (Δt)	Valor de fusão (I ² t _s) 1 ms A ² s	Valor de interrupção (I ² t _s) 500 VCA A ² s
16	12,1	63	16,2	60
20	12,3	69	35,8	139
25	12,5	61	48,9	205
30	13,4	65	85	310
35	14,8	62	135	539
50	18,5	66	340	1250
63	28	84	530	1890

EN 60269-4 (VDE 0636-4); IEC 60269-4

Fusíveis DIAZED



Categoria de utilização: gG (para aplicação geral e com capacidade de interrupção em toda zona tempo-corrente)

Tensão nominal: 500, 690, 750 VCA / 500, 600, 750 VCC

Capacidade de interrupção nominal: 50 kA em VCA
8 kA em VCC

Normas: IEC 60269-1; IEC 60269-3; DIN VDE 0635; DIN VDE 0636-3

Conjunto Fusível Diazed

		Tamanho	Corrente Nominal (A)	Código	Cor
Tampa		DII	2 A 25	5SH1 12	-
		DIII	35 A 63	5SH1 13	-
Fusível		DII	2	5SB2 21	Rosa
			4	5SB2 11	Marrom
			6	5SB2 31	Verde
			10	5SB2 51	Vermelho
			16	5SB2 61	Cinza
		DIII	20	5SB2 71	Azul
			25	5SB2 81	Amarelo
			35	5SB4 11	Preto
			50	5SB4 21	Branco
			63	5SB4 31	Cobre
Anel de proteção		DII	2 A 25	5SH3 32	-
		DIII	35 A 63	5SH3 34	-
Parafuso de ajuste		DII	2	5SH3 10	Rosa
			4	5SH3 11	Marrom
			6	5SH3 12	Verde
			10	5SH3 13	Vermelho
			16	5SH3 14	Cinza
		DIII	20	5SH3 15	Azul
			25	5SH3 16	Amarelo
			35	5SH3 17	Preto
			50	5SH3 18	Branco
			63	5SH3 20	Cobre
Base		DII	25 ¹⁾	5SF1 005	-
			25 ²⁾	5SF1 024	-
		DIII	63 ¹⁾	5SF1 205	-
			63 ²⁾	5SF1 224	-

1) Com fixação rápida por engate sobre trilho DIN 35mm.

2) Com fixação por parafuso.

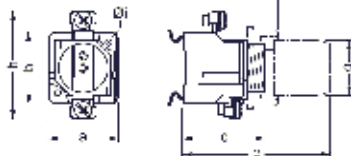

Bases	Dimensões (mm)							
	A	B	C	D	E	ΦG	H	Φi
DII / 25 A	38.4	41	46.6	53	83	34	63	-
5SF1 005								-
5SF1 024	38.4	41	46.6	53	83	34	63	4.3
DIII / 63 A	45.5	46	47	54	83	43	78	-
5SF1 205								-
5SF1 224	45.5	46	47	54	83	43	78	4.3

Dimensões (em mm)



Tamanho	DII						DIII				
In (A)	2	4	6	10	16	20	25	32	35	50	63
Dimensão Φd	6	6	6	8	10	12	14	16	16	18	20

* Para mais informações, favor consultar www.siemens.com.br/fusiveis

Acessórios Fusível Diazed

Cobertura da Base

	Tamanho	Corrente Nominal (A)	Código
	DII	2 a 25	5SH202
	DIII	35 a 63	5SH2 22

Chave para parafuso de ajuste

	Tamanho	Corrente Nominal (A)	Código
	DII e DIII	2 a 63	5SH3 703

Trilho de fixação (para fixar ou retirar a base)

	Comprimento	Tamanho DIN EN 50 022	Tipo
	2 m	35 x 7,5 mm	5ST0 141

Montagem

	Bases	Distância mínima x (mm)
	5SF1 024	46
	5SF1 224	
	5SF1 005	56
	5SF1 205	

Fusíveis NEOZED

	<p>Categoria de utilização: gG (para aplicação geral e com capacidade de interrupção em toda zona tempo-corrente)</p> <p>Tensão nominal: 400 VCA / 250 VCC</p> <p>Capacidade de interrupção nominal: 50 kA até 400 VCA 8 kA até 250 VCC</p> <p>Normas: IEC 60269-3; DIN VDE 0636-3</p>
---	--

Fusíveis				
Tamanho	Corrente nominal (A)	Tipo	Código de cor	Para bases
D01	2	5SE2 302	Rosa	Rosca E14
	4	5SE2 304	Marrom	
	6	5SE2 306	Verde	
	10	5SE2 310	Vermelho	
	16	5SE2 316	Cinza	
D02	20	5SE2 320	Azul	Rosca E18
	25	5SE2 325	Amarelo	
	35	5SE2 335	Preto	
	50	5SE2 350	Branco	
	63	5SE2 363	Cobre	

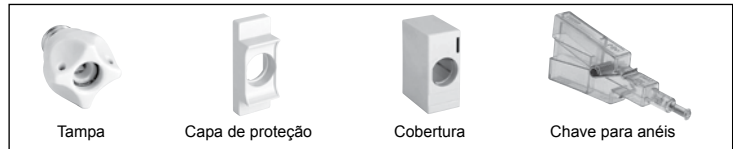

Tampas			Capas de proteção		
Tamanho	Para bases de	Tipo	Para fusíveis Tamanho	Correntes nominais	Tipo
D01	16 A	5SH4 316	D01	2 a 16 A	5SH5 251
D02	63 A	5SH4 363	D02	25 a 63 A	5SH5 253

Cobertura			Chave para anéis de ajuste		
Tamanho	Para bases	Tipo	Para fusíveis Tamanho	Correntes nominais	Tipo
D01	16 A	5SH5 235	D01 e D02	2 a 50 A	5SH5 100
D02	63 A				

Bases				
	Tamanho	Corrente nominal (A)	Tipo	Seção dos condutores (mm ²)
	Fixação rápida por engate ¹⁾			
	D01 D02	16 63	5SG1 595 5SG1 695	4 25

Anéis de ajuste				
	Tamanho	Corrente nominal (A)	Tipo	Código de cor
	D01	2	5SH5 002	Rosa Marrom Verde Vermelho
		4	5SH5 004	
		6	5SH5 006	
D02	20	5SH5 020	Azul Amarelo Preto Branco	
	25	5SH5 025		
	35	5SH5 035		
	50	5SH5 050		

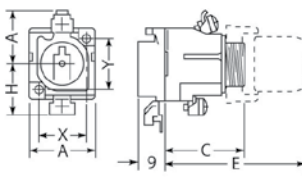
	Bases		Dimensões (mm)					
	A	B	S	E	X	Y	Fixação rápida por engate ¹⁾	
	5SG1 595	43	68	70	27	-	-	
	5SG1 695	43	69	70	27	-	-	

Montagem		Trilho de fixação		
	Distâncias mínimas x (mm)	Para fixar ou retirar base		
	Bases com capa de proteção - 27 mm	Tamanho DIN EN 50022	Comprimento	Tipo
	Bases com cobertura - 32 mm	35 x 7,5 mm	2 metros	5ST0 141

1) Engate sobre trilho de fixação de 3,5 x 7,5 mm - DIN EN 50022.

Seccionadores-fusível MINIZED

	<p>Categoria de utilização: Total segurança na manobra do seccionador, na montagem e/ou substituição dos fusíveis (sem fusíveis um bloqueio mecânico impede a manobra), inclusive nos terminais de conexão dos condutores</p> <p>Tensão nominal: 400 VCA</p> <p>Corrente presumida de curto-circuito: 50 kA</p> <p>Durabilidade mecânica: 10.000 manobras</p> <p>Fixação: rápida sobre trilho</p>
---	--



Corrente le AC-22 B	Tamanho dos fusíveis DIN 49522	Número de pólos	Seccionadores-fusível MINIZED Tipo	Seção dos condutores (mm ²)
63 A	D01 e D02	1 2 3	5SG7 113 5SG7 123 5SG7 133	até 35

Anéis de ajuste			
Fusível Tamanho	Corrente nominal (A)	Tipo	Código de cor
D01	2	5SH5 402	Rosa Marrom Verde Vermelho Cinza
	4	5SH5 404	
	6	5SH5 406	
	10	5SH5 410	
	16	5SH5 416	

Adaptador para tampa ²⁾		
Fusível Tamanho	Correntes nominais (A)	Tipo
D01	2 a 16	5SH5 527

2) Para uso de fusíveis tamanho D01 no Seccionador de 63 A

Fusíveis NH

 Indicador de atuação no topo	 Indicador de atuação frontal	Categoria de utilização: gG (para aplicação geral e com capacidade de interrupção em toda zona tempo-corrente) Tensão nominal: 500 VCA e 690 VCA 250 VCC Capacidade de interrupção nominal: 120 kA até 500 VCA e 690 VCA 100 kA até 250 VCC Normas: IEC 60269-1, -2; EN 60269-1; DIN VDE 0636; DIN VDE 0636-2
---	---	--

Fusíveis								
Corrente nominal (A)	Tensão nominal 500 VCA			Tensão nominal 690 VCA				
	Tamanho	Tipo Indicador de atuação no topo	Indicador de atuação frontal ¹⁾	Tamanho	Tipo Indicador de atuação no topo	Indicador de atuação frontal ¹⁾		
6	000	3NA3 801	-	000	3NA3 801-6	-		
10		3NA3 803	3NA7 803		3NA3 803-6	3NA7 803-6		
16		3NA3 805	3NA7 805		3NA3 805-6	3NA7 805-6		
20		3NA3 807	3NA7 807		3NA3 807-6	3NA7 807-6		
25		3NA3 810	3NA7 810		3NA3 810-6	3NA7 810-6		
32		3NA3 812	3NA7 812		3NA3 812-6	3NA7 812-6		
40		3NA3 817	3NA7 817		00	3NA3 817-6	3NA7 817-6	
50		3NA3 820	3NA7 820			3NA3 820-6	3NA7 820-6	
63		3NA3 822	3NA7 822			3NA3 822-6	3NA7 822-6	
80		3NA3 824	3NA7 824			3NA3 824-6	3NA7 824-6	
100	3NA3 830	3NA7 830	3NA3 830-6	3NA7 830-6				
125	00	3NA3 832	3NA7 832	1		-	-	
160		3NA3 836	3NA7 836			-	-	
40	1	3NA3 117	3NA7 117	2		-	-	
50		3NA3 120	3NA7 120			3NA3 120-6	3NA7 120-6	
63		3NA3 122	3NA7 122			3NA3 122-6	3NA7 122-6	
80		3NA3 124	3NA7 124		3NA3 124-6	3NA7 124-6		
100		3NA3 130	3NA7 130		3NA3 130-6	3NA7 130-6		
125		3NA3 132	3NA7 132		3NA3 132-6	3NA7 132-6		
160		3NA3 136	3NA7 136		3NA3 136-6	3NA7 136-6		
200		3NA3 140	3NA7 140		3NA3 140-6	3NA7 140-6		
224		2	3NA3 142		3NA7 142	3	-	-
250			3NA3 144		3NA7 144		-	-
224	2	3NA3 242	3NA7 242	3	3NA3 242-6	3NA7 242-6		
250		3NA3 244	3NA7 244		3NA3 244-6	3NA7 244-6		
315		3NA3 252	3NA7 252		3NA3 252-6	3NA7 252-6		
355	3	3NA3 254	-	-	-	-		
400		3NA3 260	3NA7 260		-	-		
400	3	3NA3 360	-	-	3NA3 360-6	-		
500		3NA3 365	-		3NA3 365-6	-		
630	4	3NA3 372	-	-	-	-		
800		3NA3 475	-		-	-		
1000	4	3NA3 480	-	-	-	-		
1250		3NA3 482	-		-	-		

1) O indicador de atuação frontal facilita e torna mais precisa e rápida a identificação do estado dos fusíveis. Essa qualidade de identificação é de elevada importância, especialmente quando os fusíveis estão instalados em seccionadores-fusíveis.





Base					
Tamanho dos fusíveis	Corrente nominal (A)	Bases	Seção dos condutores		
			Cabo (mm ²)	Barra (mm)	
000 e 00	160	3NH3 030-ORC	70	20 x 3	
0 e 1	250	3NH3 230-ORC	120	30 x 5	
1 e 2	400	3NH3 330-3YB	240	40 x 5	
1, 2 e 3	630	3NH3 430-ORC	-	40 x 10	
4	1250	3NH0 520	-	(2x) 50 x 10	

Bases	Dimensões (mm)								
	A	B	C	D	E	F	G	H	I
3NH3 030-ORC	120	32	85	100	23	25	7,5	25	M8
3NH3 230-ORC	201	49	104	176	35	26	11	35	M10
3NH3 330-3YB	226	49	114	202	35	26	11	35	M10
3NH3 430-ORC	241	49	127	212	35	26	11	35	M12
3NH0 520	310	105	166	270	45	30	13	40	M16

Acessórios			
Punhos para montagem ou substituição dos fusíveis		Divisórias isolante	
Para fusíveis NH	Tamanho	Bases	Tipo
000 a 3	3NX1 013 3NX1 014 com luva	3NH3 030-ORC	3NX2 023
000 a 3		3NH3 230-ORC	3NX2 024
		3NH3 330-3YB	3NX2 025
		3NH3 430-ORC	3NX2 026

Montagem			
Bases	Distâncias mínimas (mm)		
	x ²⁾	y	
3NH3 030-ORC ²⁾	35	40	
3NH3 230-ORC	56,5	62	
3NH3 330-3YB	69	70	
3NH3 430-ORC	81	85	
3NH0 520	-	110	

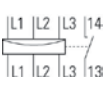
2) Com divisória isolante.

Supervisão de queima para fusíveis NH 3NA3, 3NA7 e 3ND			
 Suporte de conexão (contato 1 NAF - 250 VCA / 5A) *Suporte para ser montado sobre fusíveis tamanho 000 a 4 Fusível de até 690 VCA / 600 VCC	3NX1 021	 Supervisor para monitoramento de queima em circuito trifásico e falta de fase - com ligação em paralelo aos fusíveis - 5TT3 170	Tensão nominal: 415 VCA 
 Fusível indicador (9 V / 2,5 A)	3NX1 022	5TT3 170	

Proteção para base fusível - Tamanhos 000/00 ³⁾		
	Capa de proteção	3NX3 115
	Tampa da capa de proteção	3NX3 116

Base com proteção		
Tamanho	Tipo	
	000/00	3NH7 030
1	3NH7 230	
3	3NH7 330	

3) Grau de proteção IP 20, para proteção com tampa.

Fusíveis ultrarrápidos SITOR

	Tensão nominal <i>Un</i>	Corrente nominal <i>In</i>	Fusão (<i>tvs</i> =1ms) <i>I²t</i>	Interrupção (do estado frio) <i>I²t</i>	Fusível combinado ¹⁾ (dupla proteção)		Corrente nominal <i>In</i>	Fusão (<i>tvs</i> =1ms) <i>I²t</i>	Interrupção (do estado frio) <i>I²t</i>	Fusível ultrarrápido		Base Tipo	
	(V)	(A)	(A ² s)	1 x <i>Un</i> (A ² s)	Tipo	Tamanho/ Categoria utilização		(A)	(A ² s)	1 x <i>Un</i> (A ² s)	Tipo		Tamanho/ Categoria utilização
	690	16	18	200	3NE1 813-0	000 / gS	80	780	5 800	3NE1 020-2	00 / gR	3NH3 030-ORC	
		20	41	430	3NE1 814-0	000 / gS							
		25	74	780	3NE1 815-0	000 / gS							
		35	166	1 700	3NE1 803-0	000 / gS							
		40	295	3 000	3NE1 802-0	000 / gS							
		50	461	4 400	3NE1 817-0	000 / gS							
		63	903	9 000	3NE1 818-0	000 / gS							
		80	1 843	18 000	3NE1 820-0	000 / gS							
		100	3 100	33 000	3NE1 021-0	00 / gS							
		125	6 000	63 000	3NE1 022-0	00 / gS							
		160	7 400	60 000	3NE1 224-0	1 / gS							
		200	14 500	100 000	3NE1 225-0	1 / gS							
	250	29 500	200 000	3NE1 227-0	1 / gS								
	315	46 100	310 000	3NE1 230-0	1 / gS								
	350	58 000	430 000	3NE1 331-0	2 / gS								
	400	84 000	590 000	3NE1 332-0	2 / gS								
	450	104 000	750 000	3NE1 333-0	2 / gS								
	500	149 000	950 000	3NE1 334-0	2 / gS								
	560	215 000	1 700 000	3NE1 435-0	3 / gS								
	630	293 000	2 350 000	3NE1 436-0	3 / gS								
	710	437 000	3 400 000	3NE1 437-0	3 / gS								
	800	723 000	5 000 000	3NE1 438-0	3 / gS								
													3NH3 230-ORC
													3NH3 430-ORC

1) Fusível combinado com dupla proteção, ou seja, proteção de circuitos (proteção retardado) e semicondutores (proteção ultrarrápido), num mesmo fusível. Informações complementares, consulte-nos.

	Tensão nominal <i>Un</i>	Corrente nominal <i>In</i>	Fusão (<i>tvs</i> =1ms) <i>I²t</i>	Interrupção (do estado frio) <i>I²t</i>	Fusível ultrarrápido			Base Tipo			
	(V)	(A)	(A ² s)	1 x <i>Un</i> (A ² s)	Tipo	Tamanho	Categoria de utilização				
	1000	32	40	280	3NE4 101	0	gR	3NH3 230-ORC			
		40	75	500	3NE4 102	0	gR				
		50	120	800	3NE4 117	0	gR				
		63	230	1500	3NE4 118	0	aR				
		80	450	3000	3NE4 120	0	aR				
		100	900	6000	3NE4 121	0	aR				
		125	1800	14000	3NE4 122	0	aR				
		160	3600	29000	3NE4 124	0	aR				
	800	250	3600	29700	3NE4 327-0B	2	aR	3NH3 330-3YB			
		315	7400	60700	3NE4 330-0B	2	aR	3NH3 430-ORC			
		450	29400	191000	3NE4 333-0B	2	aR				
		500	42500	276000	3NE4 334-0B	2	aR				
								3NE4 337	2	aR	

Categoria de utilização

Primeira letra (minúscula)		
a	Fusível limitador de corrente, atuando somente na presença de curto-circuito, não são providos de Ponto Central	
g	Fusível limitador de corrente, atuando tanto na presença de curto-circuito como na de sobrecarga	
Segunda letra (maiúscula)	G	Proteção de linha, uso Geral
M	Proteção de circuitos Motores	
L	Proteção de Linha	
Tr	Proteção de Transformadores	
R	Proteção de semicondutores, Ultrarrápidos	
S	Proteção de Semicondutores e linha (combinado)	

NOTA: Os fusíveis ultrarrápidos SITOR, estão também disponíveis em outras execuções, consulte-nos.

Fusíveis ultrarrápidos SITOR

	Tensão nominal <i>Un</i>	Corrente nominal <i>In</i>	Fusão (<i>tvs = 1ms</i>) <i>I²t</i>	Interrupção (a partir do estado frio) <i>I²t</i>	Fusível ultrarrápido ¹⁾			Base
	(V)	(A)	(A ² s)	1 x <i>Un</i> (A ² s)	Tipo	Tamanho	Categoria de utilização ²⁾	Tipo
 3NE3 225	1000	100	665	4 800	3NE3 221	1	aR	3NH3 230-0RC
		125	1 040	7 200	3NE3 222	1	aR	
		160	1 850	13 000	3NE3 224	1	aR	
		200	4 150	30 000	3NE3 225	1	aR	
		250	6 650	48 000	3NE3 227	1	aR	
		315	13 400	80 000	3NE3 230-0B	1	aR	3NH3 330-3YB ³⁾
		350	16 600	100 000	3NE3 231	1	aR	
		400	22 600	135 000	3NE3 232-0B	1	aR	
	1000	450	29 500	175 000	3NE3 233	1	aR	3NH3 430-0RC ⁴⁾
		400	22 600	135 000	3NE3 332-0B	2	aR	
		450	29 500	75 000	3NE3 333	2	aR	
		500	46 100	260 000	3NE3 334-0B	2	aR	
		560	66 500	60 000	3NE3 335	2	aR	
	630	104 000	600 000	3NE3 336	2	aR		
900	710	149 000	800 000	3NE3 337-8	2	aR		
800	800	184 000	850 000	3NE3 338-8	2	aR		
690	900	223 000	920 000	3NE3 340-8	2	aR		



1) Informações complementares, consulte-nos.
 2) Fusível com categoria de utilização (aR) não permite a sua aplicação na proteção de sobrecorrente de curto-circuito de baixa intensidade.
 3) Corrente nominal máxima 305 A para fusível In = 315 A, 335 A para fusível In = 350 A, 380 A para fusível In = 400 A e 425 A para fusível In = 450 A.
 4) Corrente nominal máxima 680 A para fusível In = 710 A, 700 A para fusível In = 800 A e 750 A para fusível In = 900 A

	Tensão nominal <i>Un</i>	Corrente nominal <i>In</i>	Fusão (<i>tvs = 1ms</i>) <i>I²t</i>	Interrupção (a partir do estado frio) <i>I²t</i>	Fusível ultrarrápido ¹⁾			Base
	(V)	(A)	(A ² s)	1 x <i>Un</i> (A ² s)	Tipo	Tamanho	Categoria de utilização ²⁾	Tipo
 3NE8 714	690	20	12	83	3NE8 714-1	000	gR	- ³⁾
		25	19	140	3NE8 715-1	000	gR	
		32	40	285	3NE8 701-1	000	gR	
		40	69	490	3NE8 702-1	000	gR	
		50	115	815	3NE8 717-1	000	gR	
		63	215	1 550	3NE8 718-1	000	aR	
		80	380	2 700	3NE8 720-1	000	aR	
		100	695	4 950	3NE8 721-1	000	aR	
		125	1 250	9 100	3NE8 722-1	000	aR	
		160	2 350	17 000	3NE8 724-1	000	aR	
		200	4 200	30 000	3NE8 725-1	000	aR	
		250	7 750	55 000	3NE8 727-1	000	aR	
		315	12 000	85 500	3NE8 731-1	000	aR	
		690	25	30	180	3NE8 015-1	00	
35	70		400	3NE8 003-1	00	gR		
50	120		700	3NE8 017-1	00	gR		
63	260		1 400	3NE8 018-1	00	gR		
80	450		2 400	3NE8 020-1	00	aR		
100	850		4 200	3NE8 021-1	00	aR		
125	1 400		6 500	3NE8 022-1	00	aR		
160	2 800		13 000	3NE8 024-1	00	aR		

1) Informações complementares, consulte-nos.
 2) Fusível com categoria de utilização (aR) não permite a sua aplicação na proteção de sobrecorrente de curto-circuito de baixa intensidade.
 3) Fixação mecânica e elétrica através de suporte com terminais apropriados.

NOTA:
Os fusíveis ultrarrápidos SITOR, estão também oferecidos em outras execuções, consulte-nos.

Instrumentos Analógicos

Amperímetros e Voltímetros																							
	Alojamento: Chapa de aço pintada em cinza texturizado Moldura Frontal: Plástico cor cinza Visor Frontal: Vidro Fixação: Suporte com parafuso Deflexão do Ponteiro: 90° Classe de Exatidão: 1,5% Conexão: 90°	Sobrecarga permanente: 1,2 vezes o valor final da escala Sobrecarga de curta duração: 10 x In/0,5 seg ou 2 x Un/0,5 seg Tensão de prova: 2kV 60Hz 1 min Grau de proteção: Alojamento IP52 Ensaio mecânicos: Choque – Aceleração 15g duração 11ms Vibração – Aceleração: 2,5g frequência 5...55Hz Condições climáticas: Temperatura ambiente : -10...40°C. Temperatura de transporte e estocagem: -25...+65°C. Umidade relativa : 75% da média anual sem condensação																					
	Dimensões em mm		<table border="1"> <thead> <tr> <th>Dimensões</th> <th>72 x 72</th> <th>96 x 96</th> </tr> </thead> <tbody> <tr> <td>A1</td> <td>72</td> <td>96</td> </tr> <tr> <td>A2</td> <td>68</td> <td>92</td> </tr> <tr> <td>H</td> <td>5,5</td> <td>5,5</td> </tr> <tr> <td>L1</td> <td>76</td> <td>76</td> </tr> <tr> <td>L2</td> <td>74</td> <td>74</td> </tr> <tr> <td>L3</td> <td>56</td> <td>56</td> </tr> </tbody> </table>	Dimensões	72 x 72	96 x 96	A1	72	96	A2	68	92	H	5,5	5,5	L1	76	76	L2	74	74	L3	56
Dimensões	72 x 72	96 x 96																					
A1	72	96																					
A2	68	92																					
H	5,5	5,5																					
L1	76	76																					
L2	74	74																					
L3	56	56																					

Estrutura do código do Produto	Tabela 01 - Escala	Tabela 02 - Entrada																																																																																																																																																															
7 K M 0	<table border="1"> <tbody> <tr><td>A A</td><td>5</td><td>C D</td><td>120</td><td>B L</td><td>1,9k</td></tr> <tr><td>A B</td><td>10</td><td>C E</td><td>150</td><td>B M</td><td>2,0k</td></tr> <tr><td>A C</td><td>15</td><td>A U</td><td>200</td><td>C H</td><td>2,4k</td></tr> <tr><td>A D</td><td>20</td><td>C F</td><td>250</td><td>B N</td><td>2,5k</td></tr> <tr><td>A E</td><td>25</td><td>A V</td><td>300</td><td>B O</td><td>3,0k</td></tr> <tr><td>A F</td><td>30</td><td>A W</td><td>400</td><td>B P</td><td>3,5k</td></tr> <tr><td>A G</td><td>35</td><td>A X</td><td>500</td><td>B Q</td><td>4,0k</td></tr> <tr><td>A H</td><td>40</td><td>A Y</td><td>600</td><td>B R</td><td>4,5k</td></tr> <tr><td>A I</td><td>45</td><td>A Z</td><td>700</td><td>B S</td><td>5,0k</td></tr> <tr><td>A J</td><td>50</td><td>B A</td><td>800</td><td>B T</td><td>5,5k</td></tr> <tr><td>A K</td><td>55</td><td>B B</td><td>900</td><td>B U</td><td>6,0k</td></tr> <tr><td>A L</td><td>60</td><td>B C</td><td>1,0k</td><td>B V</td><td>6,5k</td></tr> <tr><td>A M</td><td>65</td><td>B D</td><td>1,1k</td><td>B W</td><td>7,0k</td></tr> <tr><td>A N</td><td>70</td><td>B E</td><td>1,2k</td><td>B X</td><td>7,5k</td></tr> <tr><td>A O</td><td>75</td><td>B F</td><td>1,3k</td><td>B Y</td><td>8,0k</td></tr> <tr><td>A P</td><td>80</td><td>B G</td><td>1,4k</td><td>B Z</td><td>8,5k</td></tr> <tr><td>A Q</td><td>85</td><td>B H</td><td>1,5k</td><td>C A</td><td>9,0k</td></tr> <tr><td>A R</td><td>90</td><td>B I</td><td>1,6k</td><td>C B</td><td>9,5k</td></tr> <tr><td>A S</td><td>95</td><td>B J</td><td>1,7k</td><td>C C</td><td>10,0k</td></tr> <tr><td>A T</td><td>100</td><td>B K</td><td>1,8k</td><td>C G</td><td>15,0k</td></tr> </tbody> </table>	A A	5	C D	120	B L	1,9k	A B	10	C E	150	B M	2,0k	A C	15	A U	200	C H	2,4k	A D	20	C F	250	B N	2,5k	A E	25	A V	300	B O	3,0k	A F	30	A W	400	B P	3,5k	A G	35	A X	500	B Q	4,0k	A H	40	A Y	600	B R	4,5k	A I	45	A Z	700	B S	5,0k	A J	50	B A	800	B T	5,5k	A K	55	B B	900	B U	6,0k	A L	60	B C	1,0k	B V	6,5k	A M	65	B D	1,1k	B W	7,0k	A N	70	B E	1,2k	B X	7,5k	A O	75	B F	1,3k	B Y	8,0k	A P	80	B G	1,4k	B Z	8,5k	A Q	85	B H	1,5k	C A	9,0k	A R	90	B I	1,6k	C B	9,5k	A S	95	B J	1,7k	C C	10,0k	A T	100	B K	1,8k	C G	15,0k	<table border="1"> <thead> <tr> <th>Voltímetro T.P.</th> <th>Voltímetro Direta</th> <th>Amperímetro</th> </tr> </thead> <tbody> <tr><td>1 0</td><td>100V</td><td>0 2</td><td>60mV (Shunt)</td></tr> <tr><td>1 1</td><td>110V</td><td>0 3</td><td>150mV (Shunt)</td></tr> <tr><td>1 2</td><td>115V</td><td>0 4</td><td>300mV (Shunt)</td></tr> <tr><td>1 3</td><td>125V</td><td>0 5</td><td>5A (TC)</td></tr> <tr><td>1 4</td><td>220V</td><td>0 6</td><td>1A (TC)</td></tr> <tr><td>1 5</td><td>380V</td><td>0 7</td><td>Direta</td></tr> <tr><td>1 6</td><td>440V</td><td></td><td></td></tr> <tr><td>1 7</td><td>480V</td><td></td><td></td></tr> <tr><td>1 8</td><td>600V</td><td></td><td></td></tr> </tbody> </table>	Voltímetro T.P.	Voltímetro Direta	Amperímetro	1 0	100V	0 2	60mV (Shunt)	1 1	110V	0 3	150mV (Shunt)	1 2	115V	0 4	300mV (Shunt)	1 3	125V	0 5	5A (TC)	1 4	220V	0 6	1A (TC)	1 5	380V	0 7	Direta	1 6	440V			1 7	480V			1 8	600V		
A A	5	C D	120	B L	1,9k																																																																																																																																																												
A B	10	C E	150	B M	2,0k																																																																																																																																																												
A C	15	A U	200	C H	2,4k																																																																																																																																																												
A D	20	C F	250	B N	2,5k																																																																																																																																																												
A E	25	A V	300	B O	3,0k																																																																																																																																																												
A F	30	A W	400	B P	3,5k																																																																																																																																																												
A G	35	A X	500	B Q	4,0k																																																																																																																																																												
A H	40	A Y	600	B R	4,5k																																																																																																																																																												
A I	45	A Z	700	B S	5,0k																																																																																																																																																												
A J	50	B A	800	B T	5,5k																																																																																																																																																												
A K	55	B B	900	B U	6,0k																																																																																																																																																												
A L	60	B C	1,0k	B V	6,5k																																																																																																																																																												
A M	65	B D	1,1k	B W	7,0k																																																																																																																																																												
A N	70	B E	1,2k	B X	7,5k																																																																																																																																																												
A O	75	B F	1,3k	B Y	8,0k																																																																																																																																																												
A P	80	B G	1,4k	B Z	8,5k																																																																																																																																																												
A Q	85	B H	1,5k	C A	9,0k																																																																																																																																																												
A R	90	B I	1,6k	C B	9,5k																																																																																																																																																												
A S	95	B J	1,7k	C C	10,0k																																																																																																																																																												
A T	100	B K	1,8k	C G	15,0k																																																																																																																																																												
Voltímetro T.P.	Voltímetro Direta	Amperímetro																																																																																																																																																															
1 0	100V	0 2	60mV (Shunt)																																																																																																																																																														
1 1	110V	0 3	150mV (Shunt)																																																																																																																																																														
1 2	115V	0 4	300mV (Shunt)																																																																																																																																																														
1 3	125V	0 5	5A (TC)																																																																																																																																																														
1 4	220V	0 6	1A (TC)																																																																																																																																																														
1 5	380V	0 7	Direta																																																																																																																																																														
1 6	440V																																																																																																																																																																
1 7	480V																																																																																																																																																																
1 8	600V																																																																																																																																																																
Amperímetro Voltímetro Ferro Móvel (Analogico) - CA Bobina Móvel (Analogico) - CC 72x72mm 96x96mm Sem sobre-escala Com sobre-escala ¹⁾	Tabela 01 - Escala Tabela 02 - Entrada																																																																																																																																																																

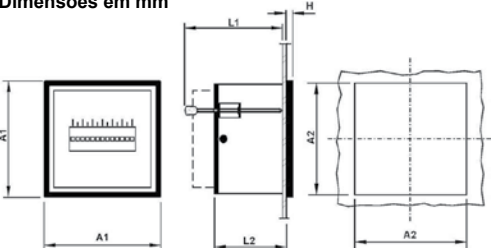
Frequencímetros																						
	Sistema de medição: Lâminas vibráteis Alojamento: Chapa de aço pintada em cinza texturizado. Moldura frontal: Plástico cor cinza. Visor frontal: Vidro Posição de montagem: À escolha Fixação: Terminal com trava e parafuso. Exigência mecânica: Choque: aceleração 15g duração: duração 11ms Vibração: aceleração 2,5g Frequência: 5...55Hz. Condições climáticas: Temperatura ambiente, -10 a +40°C	Temperatura de estocagem e transporte: -25 a +65°C Umidade relativa: 75%, média anual sem condensação. Tensão de prova: 2kV Intervalo de frequência: Entre linguetas: 0,5 Hz Faixa de medição: 48...440V (normais 110/220 e 380/440V). Limite de erro: + ou - 0,3% do valor fiducial. Consumo: 2,5VA para frequencímetro simples																				
	Dimensões em mm		<table border="1"> <thead> <tr> <th>Dimensões</th> <th>72 x 72</th> <th>96 x 96</th> </tr> </thead> <tbody> <tr> <td>A1</td> <td>72</td> <td>96</td> </tr> <tr> <td>A2</td> <td>68</td> <td>92</td> </tr> <tr> <td>H</td> <td>5</td> <td>5</td> </tr> <tr> <td>L1</td> <td>110</td> <td>110</td> </tr> <tr> <td>L2</td> <td>80</td> <td>80</td> </tr> </tbody> </table>	Dimensões	72 x 72	96 x 96	A1	72	96	A2	68	92	H	5	5	L1	110	110	L2	80	80	
Dimensões	72 x 72	96 x 96																				
A1	72	96																				
A2	68	92																				
H	5	5																				
L1	110	110																				
L2	80	80																				
	Tabela de escolha																					
	<table border="1"> <thead> <tr> <th>Frequência</th> <th>Tensão</th> <th>Tamanho</th> <th>MLFB</th> </tr> </thead> <tbody> <tr> <td>60Hz</td> <td>110/220V</td> <td>72x72 mm</td> <td>7KM03 01-0AN60</td> </tr> <tr> <td>60Hz</td> <td>380/440V</td> <td>72x72 mm</td> <td>7KM03 01-0AP60</td> </tr> <tr> <td>60Hz</td> <td>110/220V</td> <td>96x96 mm</td> <td>7KM03 02-0AN60</td> </tr> <tr> <td>60Hz</td> <td>380/440V</td> <td>96x96 mm</td> <td>7KM03 02-0AP60</td> </tr> </tbody> </table>	Frequência	Tensão	Tamanho	MLFB	60Hz	110/220V	72x72 mm	7KM03 01-0AN60	60Hz	380/440V	72x72 mm	7KM03 01-0AP60	60Hz	110/220V	96x96 mm	7KM03 02-0AN60	60Hz	380/440V	96x96 mm	7KM03 02-0AP60	
Frequência	Tensão	Tamanho	MLFB																			
60Hz	110/220V	72x72 mm	7KM03 01-0AN60																			
60Hz	380/440V	72x72 mm	7KM03 01-0AP60																			
60Hz	110/220V	96x96 mm	7KM03 02-0AN60																			
60Hz	380/440V	96x96 mm	7KM03 02-0AP60																			

1) Sobre-escala somente disponível para os amperímetros.

Isoladores Galvânicos SETI

Para sinais em tensão ou corrente contínua

Características

- Medição de sinais de tensão e corrente contínua e isolador galvânico.
- Campo de medição linear.
- Sinal de saída com ou sem zero suprimido.
- Isolação galvânica entre entrada, saída e alimentação auxiliar.
- Tamanho reduzido para economia de espaço na montagem.
- Alojamento tipo caixa para fixação por parafusos ou trilhos.

Aplicação

- A separação galvânica é utilizada para o isolamento galvânico entre circuitos independentes que podem estar associados em uma mesma malha, sujeitas a uma diferença de potencial elétrico, podendo ocasionar danos a os instrumentos ou causar interferências indesejáveis na medição.
- É próprio para conversão de um sinal de entrada de tensão ou corrente contínua, em um sinal proporcional e independente da carga. O sinal de saída é compatível para ligações de diversos instrumentos, tais como: indicadores analógicos ou digitais, registradores gráficos, controladores, conversores analógicosdigitais e outros.

Modelo

	
Isoladores Galvânicos SETI 30	Isoladores Galvânicos SETI 50

Entrada (com ou sem supressão)

Tensão	0..60 mV até 0..750 V; 1..5 V menor campo 60 mV, maior campo 750 V (outras sob consulta)	0..60 mV até 0..750 V; (outras sob consulta)
Corrente	0...1 mA até 0...20 mA; 4...20 mA (outras sob consulta)	0...1 mA até 0...50 mA; 4...20 mA (outras sob consulta)
Resistência de entrada	Entrada em tensão: UE ≤10 V:80 kΩ / V UE ≥10 V:5 kΩ / V Entrada de corrente: 60 mV / I (mA) limite de erro 0,5 % ≤1,00 VA para limite de erro 0,25% entrada em corrente: ≤0,15 VA	Entrada em tensão: UE ≤10 V:80 kΩ / V UE ≥10 V:5 kΩ / V Entrada de corrente: 60 mV / I (mA) limite de erro 0,5 % ≤1,00 VA para limite de erro 0,25% entrada em corrente: ≤0,15 VA
Sobrecarga	Permanente: 1,5 x U _{e,nom} ; 2 x I _{e,nom} Curta duração: 4 x U _{e,nom} / 1s ; 50 x I _{e,nom} / 1s	Permanente: 1,5 x U _{e,nom} ; 2 x I _{e,nom} Curta duração: 4 x U _{e,nom} / 1s ; 50 x I _{e,nom} / 1s

Saída

Corrente	0...1/5/10/20 mA, 4...20 mA (outras sob consulta)	0...20 mA, 4...20 mA, 0...10 V (outras sob consulta)
Limite do sinal	≤1,5 I _{s,nom} ..U _{s,nom} max 25 V	≤1,5 I _{s,nom} ..U _{s,nom} max 25 V
Limite de carga	RC = infinita $RC = \frac{10.000 \text{ (mV)}}{\text{sinal max de saída (mA)}} = \Omega$ p.ex.: Rc = 500Ω para 20ma	RC = infinita $RC = \frac{10.000 \text{ (mV)}}{\text{sinal max de saída (mA)}} = \Omega$ p.ex.: Rc = 500Ω para 20ma
Saída com divisor de Carga (opcional)	Para cálculo do RC utilizar 5.000 mV no lugar de 10.000 mV, o valor obtido será igual para as duas saídas	-
Tensão	0...10V; RC ≥ US/20 mA	0...10V; RC ≥ US/20 mA
Ondulação residual	≤ 0,5% (pico a pico)	≤ 0,5% (pico a pico)

Alimentação

Alimentação	85...265 VCA e 90...300 VCC 20...60 VCA / VCC consumo: 3 W aproximadamente	85...265 VCA e 90...300 VCC 20...60 VCA / VCC consumo: 3 W aproximadamente
Fonte de alimentação (para alimentar instrumentos com técnica a 2 fios)	-	Tensão: 24 VCC Corrente 4...20 mA

Isoladores Galvânicos SETI

Para sinais em tensão ou corrente contínua

Modelo	Isoladores Galvânicos SETI 30	Isoladores Galvânicos SETI 50
--------	-------------------------------	-------------------------------

Construção e montagem		
Tipo	-	Caixa
Alojamento	Base e tampa plástica	Polyamide UI94 VO
Fixação	Para sobrepor em superfície plana através de dois parafusos M4 ou utilizando trilho padrão DIN	Para sobrepor em superfície plana utilizando trilho padrão DIN
Ligações elétricas	Bornes frontais para terminais tipo olhal ou forquilha	Bornes frontais para terminais tipo pino
Grau de proteção (NBR 6146)	IP50 no alojamento e IP20 nos bornes de ligação	IP40 no alojamento e IP20 nos bornes de ligação
Peso	0,7 kg aproximadamente	0,1 kg aproximadamente

Condições climáticas		
Temperatura de trabalho	-20...+60°C	-20...+60°C
Temperatura de funcionamento	-25...+70°C	-25...+70°C
Temperatura de transporte e estocagem	-40...+80°C	-40...+80°C
Umidade relativa	≤ 75% da média anual com ligeira condensação (outras sob consulta)	≤ 75% da média anual com ligeira condensação (outras sob consulta)

Dimensional						
Dimensões (mm)	L	H	P	L	H	P
	50,0	125,0	80,0	22,5	110,8	75,0

Exemplo de codificação de um TRANSDUTOR

SETI15 - ACC - NOR / A09 / A7

Descrição do tipo	Código
Corrente / Tensão contínua	SETI15
Corrente / Tensão contínua (somente trilho DIN)	SETI50

Tipo de entrada	Código
Corrente contínua	ACC
Tensão contínua	VCC



Tensão auxiliar	Código
85...265VCA e 90...300VCC	NOR
20...60VCA e 20...60VCC	FCB





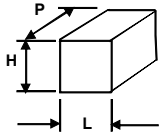

Descrição de entrada	Código
0 a 100 mV	V02
0 a 100 V	V12
0 a 10 V	V08
0 a 115 V	V18
0 A 150 V	V13
0 A 15 V	V09
0 A 1 A	A14
0 A 200 mA	A12
0 A 20 mA	A09
0 A 20 mV	A09
0 A 300 V	V14
0 A 30 V	V10
0 A 500 V	V15
0 A 50 mV	V01
0 A 5 A	A21
0 A 5 V	V07
0 A 60 mV	A19
1 A 5 V	V16
4 A 20 mA	A16

Descrição de saída	Código
0 a 10 mA	A5
0 a 10 V	V5
0 a 1 mA	A2
0 a 20 mA	A6
0 a 5 mA	A4
4 a 20 mA	A7

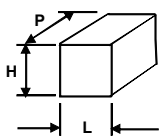
- Os itens acima descrevem informações e precauções que devem ser seguidas pelo usuário para um bom desempenho no funcionamento, bem como a conservação do instrumento e a segurança das instalações.
- Certifique-se de que as tensões e correntes a serem ligadas ao instrumento são compatíveis. Instrumento deve ser desconectado de todas as ligações antes de ser retirado da instalação.
- Respeitar a faixa de temperatura ambiente. No local de instalação devem ser observados os valores para trepidação, poeira, sujeira e umidade, que devem permanecer dentro dos limites determinados pelo tipo de proteção do alojamento e do grupo climático, constantes nesta ficha técnica.
- Para fixação em superfície plana utilize dois parafusos M4 e para fixação em trilho, padrão DIN, utilize o encaixe existente na parte traseira do instrumento.
- As conexões podem ser feitas com terminais tipo olhal ou forquilha.
- Após feitas as conexões, ligar a alimentação auxiliar e verificar na saída o funcionamento do transdutor.

Multimedidores SENTRON PAC

Produto		MLFB	Dimensões (mm)	L	H	P
	SENTRON PAC3100 Equipamento para montagem em painel de distribuição 96x96mm Alimentação: 100...240Vca ± 10% 50/60Hz , 110...250Vcc ± 10% Ue: 3~480/277V , 50/60Hz, Ie: /5A	7KM3133-0BA00-3AA0		96	96	56
	SENTRON PAC3200 Equipamento para montagem em painel de distribuição 96x96mm Alimentação: 95...240Vca ± 10% 50/60Hz , 110...340Vcc ± 10% Ue: 3~690/400V , 50/60Hz, Ie: /1A ou /5A	7KM2112-0BA00-3AA0		96	96	51
	SENTRON PAC4200 Equipamento para montagem em painel de distribuição 96x96mm Alimentação: 95...240Vca ± 10% 50/60Hz , 110...340Vcc ± 10% Ue: 3~690/400V , 50/60Hz, Ie: /1A ou /5A	7KM4212-0BA00-3AA0		96	96	77

Acessórios para SENTRON PAC						
	Módulo de expansão PROFIBUS DP(V1) para SENTRON PAC3200 ou PAC4200	7KM9300-0AB01-0AA0		43	69	22
	Módulo de expansão RS485 MODBUS RTU para SENTRON PAC3200 ou PAC4200	7KM9300-0AM00-0AA0		43	74	22
	Módulo de expansão PROFINET (Ethernet - 2 Portas RJ45) para SENTRON PAC3200 ou PAC4200	7KM9300-0AE01-0AA0		43	63	22
	Módulo de expansão Entradas e Saídas para SENTRON PAC4200 (máximo 2 módulos por PAC) - 4 Entradas digitais - 2 Saídas digitais	7KM9200-0AB00-0AA0		43	74	22
	Adaptador para montagem em trilho DIN Display de frente para o trilho Para SENTRON PAC3100, PAC3200 e PAC4200	7KM9900-0YA00-0AA0		143	118	23
	Adaptador para montagem em trilho DIN Visão frontal do display Para SENTRON PAC3100, PAC3200 e PAC4200	7KM9900-0XA00-0AA0		118	143	130

Multimedidores SENTRON PAC

Comparativo Técnico		PAC3100	PAC3200	PAC4200
Grandezas Básicas de Medição				
Tensão, corrente		●	●	●
Corrente do neutro		●	○	●
Potência ativa, aparente, reativa, fator de potência		●	●	●
Fator de potência da fundamental		○	○	●
Frequência	Fase referência	●	●	●
Valores máximo e mínimo	Função de ponteiro de arraste Data & Hora	● ○	● ○	● ●
Gerenciamento de Energia				
Energia aparente		○	●	●
Energia ativa e reativa	Importada Exportada Balanço	● ● ●	● ● ○	● ● ○
Contadores de tarifas	Energia aparente, ativa e reativa	1	2	2
Valores diários de energia para 365 dias	Energia aparente, ativa e reativa	○	○	●
Consumption recording of a sub-process or manufacturing process	Energia aparente, ativa e reativa	○	○	●
Média de energia do último período de medição	Energia ativa e reativa (com valores máximo e mínimo)	●	●	●
Registro de ciclo de carga	max. 3840 entrada ¹⁾	○	○	●
Contador para entrada digital	Energia elétrica Qualquer energia	○	● ○	● ○
Classe de precisão para energia ativa	IEC 62053-21 / 62053-22	Classe 1	Classe 0.5S	Classe 0.2S
Classe de precisão para energia reativa	IEC 62053-23	Classe 3	Classe 2	Classe 2
Monitoração e Qualidade de Energia				
Tela de apresentação configurável	Com até 4 valores mensurados	○	○	●
Contador de horas de operação	Período de operação de cargas	○	●	●
Valores médios móveis	U, I, S, P, Q, LF	○	○	●
THD tensão e corrente		○	THD-R	THD
Ângulo de fase, Defasagem entre fases	Graficamente	○	○	●
Assimetria	Tensão Corrente	○	Unb Inb ²⁾	Unb Inb ³⁾
Harmônicas de tensão, corrente		○	○	3° até 31°
Monitoração de valores limite	Quantidade	○	6	12
Funções lógicas	Valores limite Entradas digitais	○	● ○	● ●
Memória de eventos com data e hora	Operação, controle e eventos do sistema	○	○	> 4000 eventos
Bateria para backup de valores	Mínimos e máximos	○	○	●
Comunicação e Integração a Sistemas				
Ethernet (integrada)		○	10 Mbit/s	10/100 Mbit/s
- Protocolo	Modbus TCP	○	●	●
- Função Gateway	Ethernet <--> RS485 (Modbus)	○	○	● ⁴⁾
PROFIBUS DP (V1)	Módulo de expansão opcional	○	●	●
RS485	Módulo de expansão opcional	Integrado	●	●
- Protocolo	Modbus RTU	●	●	●
Módulo de expansão 4DI/2DO	Total máximo de 10 DI / 6 DO (Integrada + Módulos)	○	○	●
Módulos de expansão	Quantidade máxima	○	1	2
Entradas digitais integradas (DI)	Quantidade Multifuncional	2 ○	1 ●	2 ●
Saídas digitais integradas (DO)	Quantidade Multifuncional	2 ●	1 ●	2 ●
Dados Técnicos Gerais				
Tensão de Entrada	F-F / F-N (50/60Hz)	480 / 277V	690/400V	690/400V
Corrente de Entrada		/5A	/1A ou /5A	/1A ou /5A
Grau de Proteção	Frontal	IP65	IP65	IP65
Certificações e Normas				
CE / cULus / C-Tick / GOST		●	●	●
IEC 61557-12		●	○	●

○ Não disponível ● Disponível





1) Esse valor é correspondente à, por exemplo, 40 dias de medições com período de 15 minutos.

3) Unb, Inb - Assimetria em função da amplitude e fase.

2) Unba, Inba - Assimetria em função da amplitude.

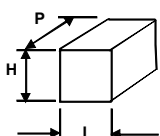
4) Utilizando o módulo de expansão RS485 MODBUS RTU.

Multimedidores SENTRON PAC



Produto		MLFB	Dimensões (mm)	L	H	P
	SENTRON PAC5100 - sem tela Equipamento para montagem em trilho DIN Alimentação: 24-250 VCC e 100-230 VCA Ue: 3-690/400V , Ie: /1A ou /5A	7KM5212-6CA00-1EA8		96	96	100
	SENTRON PAC5100 - com tela Equipamento para porta de painel Alimentação: 24-250 VCC e 100-230 VCA Ue: 3-690/400V , Ie: /1A ou /5A	7KM5212-6BA00-1EA2		96	96	100
	SENTRON PAC5200 - sem tela Equipamento para montagem em trilho DIN Alimentação: 24-250 VCC e 100-230 VCA Ue: 3-690/400V , Ie: /1A ou /5A	7KM5412-6CA00-1EA8		96	96	100
	SENTRON PAC5200 - com tela Equipamento para porta de painel Alimentação: 24-250 VCC e 100-230 VCA Ue: 3-690/400V , Ie: /1A ou /5A	7KM5412-6BA00-1EA2		96	96	100

	PAC5100	PAC5200
Principais funções	Medidor de energia e registro	Medidor de energia / registro de qualidade de energia
Display	○ / ●	○ / ●
Dimensional (altura x largura x profundidade) (mm)	96 x 96 x 100	96 x 96 x 100
Montagem	Trilho DIN / Porta do painel	Trilho DIN / Porta do painel
Grau de proteção	IP20 / IP40 / IP51	IP20 / IP40 / IP51
Configurações e visualização online	Web Browser e Powerconfig	Web Browser e Powerconfig
Análise de dados e relatórios	Web Browser, Visualização e Download para Excel, COMTRADE Viewer para COMTRADE, SENTRON powermanager	Web Browser, Visualização e Download para Excel, and PQDif, SICAM PQS / PQ Analyser para PQDif, COMTRADE Viewer para COMTRADE, SENTRON powermanager
Medições básicas	V, I, f, P, Q, S, energia ângulo de fase, cos Phi	●
Precisão % (V, I, P)	0,2 / 0,2 / 0,5	0,2 / 0,2 / 0,5
Valores limites programáveis	●	●
Harmônicas	Registro IEC 61000-4-7	40° Ordem
Min-, max, valores médios	●	●
Qualidade de energia IEC 61000-4-30	○	Classe 5
EN 50160 Dados de qualidade de energia	○	●
Flicker IEC 61000-4-15	○	●
Registro de forma de onda	●	●
Perfil de carga (registro de valores de potência 15min)	●	●
Tarifas	○	○
Taxa de amostragem	10,24 kHz	10,24 kHz
Registrador	Medições de valores médios / máx / min e formas de ondas no COMTRADE	Medições de valores médios / máx / min, dados de qualidade em CSV, Eventos de tensão e formas de onda no COMTRADE
Média de intervalos	30 s - 2 h	30 s - 2 h
Trigger	RMS-Level	RMS-Level
Violação de limites/Notificação	●	●
Memória de massa	○	2 Gb
Entradas / Saídas	Entradas analógicas AC (V/I)	4 / 3
	Saída binária	2
	Entrada binária	○
	Saída analógica	○
	Entradas analógicas DC	○
Sincronização de tempo	NTP	NTP
Comunicação	Ethernet Modbus TCP	Modbus TCP

○ Não disponível ● Disponível

Multimedidores SENTRON PAC

Para trilho DIN

Produto	Certificação MID	Comunicação	MLFB
 <p>SENTRON PAC2200 Equipamento para montagem em trilho DIN Não precisa de alimentação externa Com display incorporado U_e (F-F / FN): 480/277V I_e: /1A ou /5A</p>	ENTRADA DE CORRENTE VIA TC		
	<input type="radio"/>	M-BUS	7KM2200-2EA30-1CA1
	<input type="radio"/>	Modbus RTU	7KM2200-2EA30-1DA1
	<input type="radio"/>	Modbus TCP	7KM2200-2EA30-1EA1
	<input checked="" type="radio"/>	M-BUS	7KM2200-2EA30-1GA1
	<input checked="" type="radio"/>	Modbus RTU	7KM2200-2EA30-1HA1
	<input checked="" type="radio"/>	Modbus TCP	7KM2200-2EA30-1JA1
	ENTRADA DE CORRENTE DIRETA ATÉ 65A		
	<input type="radio"/>	M-BUS	7KM2200-2EA40-1CA1
	<input type="radio"/>	Modbus RTU	7KM2200-2EA40-1DA1
<input type="radio"/>	Modbus TCP	7KM2200-2EA40-1EA1	
<input checked="" type="radio"/>	M-BUS	7KM2200-2EA40-1GA1	
<input checked="" type="radio"/>	Modbus RTU	7KM2200-2EA40-1HA1	
<input checked="" type="radio"/>	Modbus TCP	7KM2200-2EA40-1JA1	
 <p>SENTRON PAC3200T Equipamento para montagem em trilho DIN Ua: 110 - 275 VCC e 90 - 276 VCA U_e (F-F / FN): 480/277V I_e: /1A ou /5A</p>	ENTRADA DE CORRENTE VIA TC		
	<input type="radio"/>	Modbus TCP	7KM3200-0CA01-1AA0

Dados Técnicos



Comparativo Técnico		SENTRON PAC2200	SENTRON PAC3200T
Grandezas Básicas de Medição			
Tensão, corrente		●	●
Potência ativa, aparente, reativa, fator de potência		●	●
Frequência		●	●
Valores máximos e mínimos de potência		●	●
Gerenciamento de Energia			
Energia aparente		●	●
Energia ativa e reativa		●	●
Contadores de tarifas		●	●
Classe de precisão para energia ativa	IEC 62053-21 / 62053-22	1	0.5
Classe de precisão para energia reativa	IEC 62053-23	1	1
Monitoração e Qualidade de Energia			
Contador de horas de operação	Período de operação de cargas	<input type="radio"/>	●
THD tensão e corrente		<input type="radio"/>	THD-R
Assimetria	Tensão Corrente	<input type="radio"/>	Unb Inb ¹⁾
Monitoração de valores limite	Quantidade	<input type="radio"/>	6
Funções lógicas	Valores limite	<input type="radio"/>	●
Comunicação e Integração a Sistemas			
Ethernet			
¹⁾ Protocolo	Modbus TCP	●	●
RS485			
¹⁾ Protocolo	Modbus RTU	●	<input type="radio"/>
M-BUS			
¹⁾ Protocolo	M-BUS	●	<input type="radio"/>
Entradas digitais integradas (DI)	Quantidade	1	1
Saídas digitais integradas (DO)	Quantidade	1	1
Dados Técnicos Gerais			
Tensão de Entrada		480/277V	480/277V
Corrente de Entrada		TC: /1A ou /5A - Direta: até 65A	TC: /1A ou /5A
Alimentação auxiliar		Sem alimentação externa	110 - 275 VCC e 90 - 276 VCA
Grau de Proteção		IP40	IP51
Certificações e Normas			
MID		●	<input type="radio"/>
IEC 61557-12		●	●
Dimensional			
Largura (mm)		108	108
Altura (mm)		97	97
Profundidade (mm)		71	71

Não disponível
 Disponível

Módulo Lógico de comando e controle LOGO!

Módulos de expansão analógica	Modelo	LOGO! AM2	LOGO! AM2 RTD
	MLFB	6ED1055-1MA00-0BA2	6ED1055-1MD00-0BA2
Tensão de alimentação		12 / 24 VCC	12 / 24 VCC
Gama admissível		10,8 a 28,8 VCC	10,8 a 28,8 VCC
Entradas analógicas		2	2 x PT100 (2 ou 3 fios)
Gama de medição		-	- 50 °C a + 200 °C
Gama de entrada		0 .. 10 V ou 0 .. 20 mA	-
Resolução		10 bits	0,25 °C
Comprimento dos cabos (blindado e trançado)		10 m	10 m
Corrente de medição		-	1,1 mA
Alimentação do sensor		Não	-
Consumo próprio	12 VCC 24 VCC	0,3 a 0,6 W 0,6 a 1,2 W	0,3 a 0,6 W 0,6 a 1,2 W
Dimensões (L x A x P)		36 x 90 x 55 mm	

Módulos de expansão analógica	Modelo	LOGO! AM2 AQ
	MLFB	6ED1055-1MM00-0BA2
Tensão de alimentação		24 VCC
Gama admissível		20,4 a 28,8 VCC
Saídas analógicas		2
Gama de saída		0 .. 10 V
Resolução		10 bits normalizados de 0 a 1000
Comprimento dos cabos (blindado e trançado)		10 m
Consumo próprio	24 VCC	0,6 a 1,2 W
Dimensões (L x A x P)		36 x 90 x 55 mm

Módulos de expansão digital	Modelo	LOGO! DM8 24, Transistor DA	LOGO! DM8 12/24 R	LOGO! DM8 24R	LOGO! DM8 230R
	MLFB	6ED1055-1CB00-0BA2	6ED1055-1MB00-0BA2	6ED1055-1HB00-0BA2	6ED1055-1FB00-0BA2
Tensão de alimentação		24 VCC	12 / 24 VCC	24 VCC	115 / 230 V
Gama admissível		20,4 a 28,8 VCC	10,8 a 28,8 VCC	20,4 a 28,8 VCC	100 a 253 V
Entradas digitais		4	4	4	4
Saídas digitais		4	4; Relays	4; Relays	4; Relays
Delay de entrada		1,5 ms	1,5 ms	1,5 a 15 ms	40 ms a 75 ms
Montagem		Em trilho de 35 mm DIN , 2 unidades de espaçamento	Em trilho de 35 mm DIN , 2 unidades de espaçamento	Em trilho de 35 mm DIN , 2 unidades de espaçamento	Em trilho de 35 mm DIN , 2 unidades de espaçamento
Temperatura de operação		0 °C à 55 °C	0 °C à 55 °C	0 °C à 55 °C	0 °C à 55 °C
Corrente de entrada		0,88 a 4 mA	0,88 a 4,2 mA	1,1 a 5,5 mA	0,06 a 0,37 mA
Corrente de saída		0,3 A	5 A	5A	5A
Dimensões (L x A x P)		36 x 90 x 58 mm			

Módulos de expansão digital	Modelo	LOGO! DM16 24 transistor DA	LOGO! DM16 24 R	LOGO! DM16 230 R
	MLFB	6ED1055-1CB10-0BA2	6ED1055-1NB10-0BA2	6ED1055-1FB10-0BA2
Tensão de alimentação		24 VCC	24 VCC	115 / 230 V
Gama admissível		20,4 a 28,8 VCC	20,4 a 28,8 VCC	100 a 253 V
Entradas digitais		8	8	8
Saídas digitais		8	8; Relays	8; Relays
Delay de entrada		1,5 ms	1,5 ms	40 ms a 75 ms
Montagem		Em trilho de 35 mm DIN , 4 unidades de espaçamento	Em trilho de 35 mm DIN , 4 unidades de espaçamento	Em trilho de 35 mm DIN , 4 unidades de espaçamento
Temperatura de operação		0 °C à 55 °C	0 °C à 55 °C	0 °C à 55 °C
Corrente de entrada		0,85 a 3,5 mA	0,85 a 3,5 mA	0,06 a 0,37 mA
Corrente de saída		0,3 A	5 A	5A
Dimensões (L x A x P)		71,5 x 90 x 58 mm		

Módulos de comunicação	Modelo	LOGO! CMR 2020	LOGO! CMR 2040
	MLFB	6GK7142-7BX00-0AX0	6GK7142-7EX00-0AX0
Tensão de alimentação		12 / 24 VCC	
Serviços suportados		SMS, GPRS	SMS, GPRS, LTE
Rede móvel suportada		GSM	GSM, UMTS, LTE
Frequências de operação		850, 900, 1800, 1900 MHz	850, 900, 1800, 1900, 2100, 2600 MHz
Taxa de transferência (1st interface)		10 ... 100 Mbit/s	10 ... 100 Mbit/s
Interfaces		1x RJ45 Ind. Ethernet	1x RJ45 Ind. Ethernet
Corrente consumida		0,25 ou 0,125A	0,25 ou 0,125A
Dimensões (L x A x P)		36 x 90 x 55 mm	

	<p>Kits para iniciantes com LOGO! Básico, cabo USB, software, manual em inglês e brinde, acondicionados em caixa plástica reutilizável</p>
	<p>LOGO! 8 Starter Kit 230V LOGO! 8 Starter Kit 12/24V LOGO! 8 TDE Starter Kit LOGO! 8 12/24V+KP300 Basic Starter Kit LOGO! 8 12/24V+KTP400 Basic Starter Kit LOGO! 8 12/24V+KTP700 Basic Starter Kit</p>
<p>6ED1057-3BA02-0AA8 6ED1057-3BA00-0AA8 6ED1057-3BA10-0AA8 6AV2132-0HA00-0AA1 6AV2132-0KA00-0AA1 6AV2132-3GB00-0AA1</p>	

* Mapeadas nas entradas / saídas do LOGO!

Módulo Lógico de comando e controle LOGO!

Acessórios ¹⁾				
	Manual do LOGO! - Informações detalhadas de uso - Descrição de todas as funções integradas - Vários exemplos de aplicações práticas	Manual eletrônico	Em português	www.siemens.com.br/logo
	Suporte frontal para painéis Para montagem nas portas de painéis - Grau de proteção frontal IP 65 (IP 30 sem vidro)	Kit para montagem em porta	72 x 72 mm 72 x 72 mm com teclas 144 x 72 mm 144 x 72 mm com teclas	6AG1057-1AA00-0AA0 6AG1057-1AA00-0AA3 6AG1057-1AA00-0AA1 6AG1057-1AA00-0AA2
	LOGO! SOFT Comfort - Criar e simular o programa - Testar todas as funções - Documentar de forma fácil	Software de programação e simulação	LOGO! Comfort V8.0 Upgrade para o LOGO! SOFT Comfort V8.0	6ED1058-0BA02-0YA1 em DVD
	LOGO! TD - Display de texto externo	Para operação e monitoramento	- 6 linhas c/ 20 caracteres/linha - 4 teclas configuráveis (F1-F4) - 2 Interfaces Ethernet - 3 cores de fundo selecionáveis	6ED1055-4MH00-0BA1

LOGO! 8 <i>Unidades básicas com display</i>	Modelo	LOGO! 24 CE	LOGO! 12/24RCE	LOGO! 24RCE	LOGO! 230RCE
	MLFB	6ED1052-1CC01-0BA8	6ED1052-1MD00-0BA8	6ED1052-1HB00-0BA8	6ED1055-1FB00-0BA8
Tensão de alimentação Gama admissível	24 VCC 20,4 a 28,8 VCC	12 / 24 VCC 10,8 a 28,8 VCC	24 VCC 20,4 a 28,8 VCC	115 / 230 V 100 a 253 V	
Entradas digitais	8 (4 modo analógico opcional)	8 (4 modo analógico opcional)	8 (4 modo analógico opcional)	8 (4 modo analógico opcional)	
Saídas digitais	4; Transistor	4; Relays	4; Relays	4; Relays	
Grau de proteção	IP 20	IP 20	IP 20	IP 20	
Montagem	Em trilho de 35 mm DIN , 4 unidades de espaçamento	Em trilho de 35 mm DIN , 4 unidades de espaçamento	Em trilho de 35 mm DIN , 4 unidades de espaçamento	Em trilho de 35 mm DIN , 4 unidades de espaçamento	
Temperatura de operação	0 °C à 55 °C	0 °C à 55 °C	0 °C à 55 °C	0 °C à 55 °C	
Corrente de saída	0,3 A	10 A	10A	10A	
Dimensões (L x A x P)	71,5 x 90 x 58 mm				

LOGO! 8 <i>Unidades básicas sem display</i>	Modelo	LOGO! 24 CE	LOGO! 12/24RCE	LOGO! 24RCE	LOGO! 230RCE
	MLFB	6ED1052-2CC00-0BA8	6ED1052-2MD00-0BA8	6ED1052-2HB00-0BA8	6ED1055-2FB00-0BA8
Tensão de alimentação Gama admissível	24 VCC 20,4 a 28,8 VCC	12 / 24 VCC 10,8 a 28,8 VCC	24 VCC 20,4 a 28,8 VCC	115 / 230 V 100 a 253 V	
Entradas digitais	8 (4 modo analógico opcional)	8 (4 modo analógico opcional)	8 (4 modo analógico opcional)	8 (4 modo analógico opcional)	
Saídas digitais	4; Transistor	4; Relays	4; Relays	4; Relays	
Grau de proteção	IP 20	IP 20	IP 20	IP 20	
Montagem	Em trilho de 35 mm DIN , 4 unidades de espaçamento	Em trilho de 35 mm DIN , 4 unidades de espaçamento	Em trilho de 35 mm DIN , 4 unidades de espaçamento	Em trilho de 35 mm DIN , 4 unidades de espaçamento	
Temperatura de operação	0 °C à 55 °C	0 °C à 55 °C	0 °C à 55 °C	0 °C à 55 °C	
Corrente de saída	0,3 A	10 A	10A	10A	
Dimensões (L x A x P)	71,5 x 90 x 58 mm				

Partida Ultra-Compacta 3RM1 SIRIUS

Guia de seleção



As partidas para motores SIRIUS 3RM1 combinam a funcionalidade dos contatores e relés de sobrecarga eletrônicos em uma largura de apenas 22,5 mm. Com a tecnologia híbrida de chaveamento, possuem os benefícios das tecnologias de relés e semicondutores em um único dispositivo, o que melhora ainda mais sua relação custo-benefício. Além de motores trifásicos, também são aplicados em cargas resistivas ou motores monofásicos.

Possuem diversas versões, como partida direta ou reversora (também na versão SAFETY), proteção eletrônica de sobrecarga do motor, conexões tipo parafuso ou mista, terminais removíveis para facilitar montagens ou substituições rápidas, montagem flexível em grupos, indicadores de estado com LEDs, ajuste da corrente do motor, botão de teste/reset, sistema de bases para montagem rápida e sem fios e codificação em código Datamatriz, que auxilia na busca rápida de informações através de smartphones e tablets.

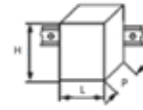

L = 22,5 mm
H = 100 mm
P = 137 mm

Motores trifásicos, 4 pólos, 60 Hz, AC2/AC3 ¹⁾						Disjuntor-motor ²⁾		Partidas Ultra-compactas Classe 10 40°C		Montagem em grupo - Motores Trifásicos Economia de espaço e custos
220 VCA (cv) (kW)		380 VCA (cv) (kW)		440 VCA (cv) (kW)		Tipo	Ajuste (A)	Tipo	In ajustável (A) ³⁾	
0,07	0,05	0,11	0,08	0,12	0,09	3RV1021-0DA10	0,32	3RM1□01 - □AA□4	0,1 ... 0,5	
-	-	0,16	0,12	0,16	0,12	3RV1021-0FA10	0,5			
0,11	0,08	-	-	0,25	0,18	3RV1021-0GA10	0,63			
0,12	0,09	-	-	-	-	3RV1021-0GA10	0,63	3RM1□02 - □AA□4	0,4 ... 2	
0,16	0,12	0,25	0,18	0,33	0,25	3RV1021-0HA10	0,8			
-	-	0,33	0,25	0,5	0,37	3RV1021-0JA10	1			
0,25	0,18	0,5	0,37	-	-	3RV1021-0KA10	1,25			
0,33	0,25	-	-	0,75	0,55	3RV1021-1AA10	1,6			
0,50	0,37	0,75-1	0,55-0,75	1	0,75	3RV1021-1BA10	2			
-	-	-	-	1,5	1,1	3RV1021-1CA10	2,5	3RM1□07 - □AA□4 ⁴⁾	1,6 ... 7	
0,75	0,55	1,5	1,1	2	1,5	3RV1021-1DA10	3,2			
1	0,75	2	1,5	-	-	3RV1021-1EA10	4			
1,5	1,1	-	-	3	2,2	3RV1021-1FA10	5			
-	-	3	2,2	4	3	3RV1021-1GA10	6,3			
2	1,5	4	3	5	3,7	3RV1021-1HA10	8			

Complemento de código		Partida direta		Partida reversa	
Função principal / Tipo de partida	Partida direta	0			
	Partida direta SAFETY	1			
	Partida reversa	2			
	Partida reversa SAFETY	3			
Tipo de conexão	Parafuso	1			
	Mista ⁵⁾	3			
Tensão da eletrônica de comando	24 VCC	0			
	110-230 VCA / 110 VCC	1			

* A montagem com várias chaves de partida 3RM1 é possível através de acessórios para montagem de um sistema de barramento (ver acessórios).
* O sistema de barramento trifásico é formado por barramentos de 2, 3 ou 5 chaves, para montagem lado-a-lado.
* A corrente máxima do barramento formado não pode exceder 25 A.
* A proteção magnética pode ser feita por um disjuntor-motor, considerando a soma das correntes dos motores.
* Um terminal de alimentação trifásico é necessário para alimentação única do barramento.
* Para montagem com mais de 5 chaves, basta rotacionar a barra em 180° (exemplo com 6 chaves usando uma barra para 5 chaves e uma para 2 chaves, ou 2 barras para 3 chaves cada).

Acessórios

Sistema de barramento trifásico para chaves 3RM1 com conexão parafuso



Terminal de alimentação trifásico
3RM1920-1AA



Capa de proteção contra toque
3RM1910-6AA



Elemento de fixação para parede
(embalagem com 10 peças)
3ZY1311-0AA00



Barramento trifásico para 2 chaves 3RM1
3RM1910-1AA



Barramento trifásico para 3 chaves 3RM1
3RM1910-1BA



Barramento trifásico para 5 chaves 3RM1
3RM1910-1DA



Capa de proteção contra acesso não autorizado
(embalagem com 5 peças)
3ZY1321-2AA00

Chave 3RM1 SAFETY



Para atender aos requisitos de desligamento seguro, as partidas SIRIUS 3RM1 também estão disponíveis em versões SAFETY, que dispensam o uso de contatores em redundância, trazendo economia de espaço e de componentes. Podem ser usadas em combinação com relés de segurança 3SK1 e 3SK2 como módulo de expansão, para implementar diversas aplicações de segurança. Através de bases de ligação próprias, permitem a ligação conjunta entre chaves e relés em um único barramento de comando. Certificadas conforme normas de segurança IEC 62601 (SIL 3) e ISO 13849 (categoria 4, PL e).

Configurador Eletrônico

De forma simples e rápida, selecione o melhor modelo ou monte um grupo de partidas: www.siemens.com.br/3RM1

- 1) Valores orientativos. Fator de serviço igual a 1. Os valores de potência e corrente poderão sofrer alterações entre fabricantes. Consulte catálogo correspondente.
- 2) O disjuntor deve ser ajustado no limite do ajuste de sobrecarga. Na combinação somente com disjuntores, atendemos a Coordenação Tipo 1.
- 3) Ajustar para a corrente nominal de operação do motor (In).
- 4) Para aplicação em motores de corrente nominal acima de 4,5A, deve-se prever um espaço entre as chaves de 22,5mm (1 chave). Com o uso do barramento para montagem em grupo, basta deixar o espaço de uma chave livre, utilizando a capa de proteção para os contatos.
- 5) Terminais de potência em parafuso e terminais de comando em mola.

Quadros para distribuição de energia elétrica (Sistema N)

Quadros termoplásticos

SIMBOX XF - Embutir IP 40

Os quadros da linha SIMBOX XF, construídos em material termoplástico auto-extinguível, são adequados para distribuição de energia elétrica em instalações residenciais, prediais e comerciais. Na cor branca, com porta branca ou transparente, estão disponíveis para montagem embutida, com capacidade de 4 a 54 módulos e grau de proteção IP 40.

São dedicados à instalação dos dispositivos modulares do padrão DIN com fixação rápida em trilho (DIN 35 x 7,5 mm). Compactos e resistentes, possuem classe II de isolamento (). Com design moderno e inovador, proporciona maior espaço interno para montagem, rapidez de instalação, sem abrir mão da beleza.

Dados Técnicos:

Norma: NBR IEC 60439-1/3

Isolação: Classe II

Material: Termoplástico (Poliestireno e Policarbonato)

Corrente nominal: 80A

Grau de proteção: IP40

Montagem Componentes: trilho DIN 35x7,5mm metálico removível

Tensão Nominal: 400V~

Cor: Branca

com dois níveis de regulagem de altura.

Frequência: 50/60Hz

Diretiva RoHS: Sim



Modelo	Número de módulos de disjuntores ¹⁾	Fileiras	Acompanha tampas cegas para acabamento ¹⁾	Tipo		Dimensões		
				Porta branca	Porta transparente	L	H	P
SIMBOX XF Embutir ²⁾	4 (+1)	1 de 4 módulos	2 unidades	8GB1181-0MB31	8GB1181-0MB30	202	286	110
	8 (+1)	1 de 8 módulos	3 unidades	8GB1181-1MB31	8GB1181-1MB30	274	286	110
	12 (+1)	1 de 12 módulos	3 unidades	8GB1181-2MB31	8GB1181-2MB30	346	286	110
	18 (+1)	1 de 18 módulos	4 unidades	8GB1181-3MB31	8GB1181-3MB30	454	286	110
	24 (+2)	2 de 12 módulos	4 unidades	8GB1182-2MB31	8GB1182-2MB30	346	436	110
	36 (+2)	2 de 18 módulos	5 unidades	8GB1182-3MB31	8GB1182-3MB30	454	436	110
	54 (+3)	3 de 18 módulos	8 unidades	8GB1183-3MB31	8GB1183-3MB30	454	626	110

Acessórios

Produto	Utilização	Descrição	Entradas	Saídas	Tipo	Produto	Quadros	Tipo		
								Branca	Transparente	
Terminal N/PE* 	Para quadros 4, 12 e 24M	2 entradas e 4 saídas	2 x 25mm ²	4 x 16mm ²	8GB2070-0MB		4M	8GB2071-0MB21 ³⁾	8GB2071-0MB20 ³⁾	
		2 entradas e 12 saídas	2 x 25mm ²	12 x 10mm ²	8GB2070-2MB			8GB2071-1MB21 ³⁾	8GB2071-1MB20 ³⁾	
	Para quadros 8, 18, 36 e 54M	3 entradas e 8 saídas	3 x 25mm ²	8 x 16mm ²	8GB2070-1MB			12 e 24M	8GB2071-2MB21 ³⁾	8GB2071-2MB20 ³⁾
		2 entradas e 18 saída	2 x 25mm ²	18 x 10mm ²	8GB2070-3MB			18, 36 e 54M	8GB2071-3MB21 ³⁾	8GB2071-3MB20 ³⁾
Terminal N/PE com 2 barras* 	Para quadros 4, 12 e 24M	2 terminais com 2 entradas e 4 saídas	2 x 25mm ²	4 x 16mm ²	8GB2070-4MB					
	Para quadros 8, 18, 36 e 54M	2 terminais com 3 entradas e 8 saídas	3 x 25mm ²	8 x 16mm ²	8GB2070-5MB					
Tampa modular 	Tampa Modular	Conjunto com 6 tampas plásticas lisas			8GB0 910					
	1M - Branca									

* incluso suporte antichama

1) Um módulo é igual a largura de 18 mm (exemplo um disjuntor 5SX1).





2) Estão disponíveis barramentos para interligações, veja no verso.



3) Item sob consulta.

Quadros para distribuição de energia elétrica (Sistema N)

Quadros termoplásticos

SIMBOX WP - Sobrepor IP 65							
	<p>Os quadros SIMBOX WP, construídos em material termoplástico e com grau de proteção IP65, são próprios para locais sujeitos à jatos d'água ou pó intenso, tais como, em instalações de indústrias alimentícias, farmacêuticas, beneficiamento da madeira, entre outras. Na cor cinza, com porta transparente, estão disponíveis para montagem sobreposta e capacidade de 4 a 72 módulos. Compactos e resistentes, possuem classe II de isolamento, sendo apropriados às instalações manipuladas por usuários leigos, atendendo integralmente a norma NBR IEC 60439-3.</p> <p>Dados Técnicos: Norma: NBR IEC 60439-1/3 Corrente nominal: 125A Tensão Nominal: 400V~ Frequência: 50/60Hz</p> <p>Isolação: Classe II Grau de proteção: IP65 Cor: Cinza RAL7035 Diretiva RoHS: Sim</p> <p>Montagem Componentes: trilho DIN 35x7,5mm metálico removível com dois níveis de regulagem de altura.</p>						
	Modelo	Número de módulos de disjuntores ¹⁾	Fileiras	Tipo	Dimensões		
	SIMBOX WP Sobrepor ²⁾	4 (1x4)	1 de 4 módulos	8GB1371-0	143	210	100
		12 (1x12)	1 de 12 módulos	8GB1371-2	298	260	140
		18 (1x18)	1 de 18 módulos	8GB1371-3	410	285	140
		24 (2x12)	2 de 12 módulos	8GB1372-2	298	420	140
		36 (2x18)	2 de 18 módulos	8GB1372-3	410	463	140
54 (3x18)		3 de 18 módulos	8GB1373-3	410	655	140	
72 (4x18)	4 de 18 módulos	8GB1374-3	410	878	160		

SIMBOX WP - Acessórios					
Execução			Tipo		
Terminais N e PE com suporte			Tampa cega para fileira		
	Suporte com 2 barras contendo 3 entradas de 25mm ² e 10 saídas de 10mm ²	8GB2 052-1		de 12 módulos	8GB2 054-0
	Suporte com 2 barras contendo 5 entradas de 25mm ² e 14 saídas de 10mm ²	8GB2 052-2		de 18 módulos	8GB2 054-1
Cobertura com pré-estampos para entrada e saída dos condutores/condutos			Isolação interna entre fileiras		
	12 e 24 módulos	8GB2 051-0		de 12 módulos	8GB2 053-0
	18, 36, 54 e 72 módulos	8GB2 051-1		de 18 módulos	8GB2 053-1
			Isolação interna entre fileiras		
			 abertura da porta a esquerda		

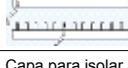
Acessórios para montagem de Quadros					
Produto	Utilização	Execução		Tipo	
Barramento de Alimentação (Tipo Pino) 	Corrente nominal: Ligaç�o na ponta da barra = 63A Ligaç�o no meio da barra = 100A 	12 M�dulos (com capa final)	Monof�sico	5ST3 730-0MB	
			Bif�sico	5ST3 734-0MB	
			Trif�sico	5ST3 738-0MB	
		56 m�dulos	Monof�sico	5ST3 731-0MB	
			Bif�sico	5ST3 735-0MB	
			Trif�sico	5ST3 740-0MB	
	Corrente nominal: Ligaç�o na ponta da barra = 80A Ligaç�o no meio da barra = 130A 	12 M�dulos (com capa final)	Monof�sico	5ST3 700-0MB	
			Bif�sico	5ST3 704-0MB	
			Trif�sico	5ST3 708-0MB	
		56 m�dulos	Monof�sico	5ST3 701-0MB	
			Bif�sico	5ST3 705-0MB	
			Trif�sico	5ST3 710-0MB	
Capa final para barramento	Capa para isolar as extremidades do barramentos.	para barramento 5ST3	Monof�sico	5ST3 748-0MB	
Bornes (para alimenta�o de barramentos)	Borne n�o isolado	para cabo at� 35mm ²	Entrada cabo conex�o lateral		
			Entrada cabo conex�o lateral		
	Borne isolado	para cabo at� 25mm ²	Entrada cabo conex�o lateral		5SH5 331-0MB
Terminal isolador	Isolador 1 pe�a = 5 m�dulos isolados	para prote�o contra toques acidentais no barramento energizado, espa�o reserva.		5ST3 655-0MB	
Bloco de distribui�o	1P, 80A, at� 690V	Entrada / Saída Condutor r�gido [1x16mm ²] / [4x6mm ² +2x16mm ²]	Condutor flex�vel [1x16mm ²] / [4x6mm ² +2x16mm ²]	5ST2 504	
	1P, 125A at� 690V	Entrada / Saída Condutor r�gido [1x35mm ² +1x16mm ²] / [6x16mm ²]	Condutor flex�vel [1x35mm ² +1x16mm ²] / [6x16mm ²]	5ST2 505	
	1P, 160A at� 690V	Entrada / Saída Condutor r�gido [1x70mm ²] / [6x16mm ²]	Condutor flex�vel [1x50mm ²] / [6x16mm ²]	5ST2 507	
	4P, 80A at� 690V	Entrada / Saída Condutor r�gido [4x(1x16mm ²)] / [4x(8x10mm ²)]	Condutor flex�vel [4x(1x10mm ²)] / [4x(8x10mm ²)]	5ST2 501	
	4P, 125A at� 690V	Entrada / Saída Condutor r�gido [4x(2x35mm ²)] / [4x(5x6mm ² +4x10mm ² +8x16mm ²)]	Condutor flex�vel [4x(2x25mm ²)] / [4x(8x10mm ² +9x6mm ²)]	5ST2 502	
	4P, 160A at� 690V	Entrada / Saída Condutor r�gido [4x(1x35mm ²)] / [4x(3x25mm ² +8x16mm ²)]	Condutor flex�vel [4x(1x25mm ²)] / [4x(3x16mm ² +8x10mm ²)]	5ST2 503	

Relés de Interface - SIRIUS



Com uma largura de apenas 6,2 mm e uma profundidade de montagem reduzida, os relés de interface SIRIUS 3RQ3 são ideais para a otimização de espaço. Todas as versões estão disponíveis com terminais a parafuso ou terminais a mola.

Também é possível contar com a tecnologia push-in, isso é, para alguns modelos, apenas o relé é extraível para uma rápida manutenção.

Relés de interface (não extraível)

Ligações de acoplamento de Saída

Tensão	Contatos reversíveis	Contatos em ouro	Código
24 V CA/CC	1	-	3RQ3018-□AB00
24 V CA/CC	1	Sim	3RQ3018-□AB01
115 V CA/CC	1	-	3RQ3018-□AE00
230 V CA/CC	1	-	3RQ3018-□AF00

Ligações de acoplamento de Entrada

24 V CA/CC	1	-	3RQ3038-□AB00
24 V CA/CC	1	Sim	3RQ3038-□AB01
115 V CA/CC	1	-	3RQ3038-□AE00
115 V CA/CC	1	Sim	3RQ3038-□AE01
230 V CA/CC	1	Sim	3RQ3038-□AF01

Relés de interface com relés extraíveis

Ligações de acoplamento de Saída

Tensão	Contatos reversíveis	Contatos em ouro	Código
24 V CA/CC	1	-	3RQ3118-□AB00
24 V CA/CC	1	Sim	3RQ3118-□AB01
115 V CA/CC	1	-	3RQ3118-□AE00
115 V CA/CC	1	Sim	3RQ3118-□AE01
230 V CA/CC	1	-	3RQ3118-□AF00
230 V CA/CC	1	Sim	3RQ3118-□AF01
24 V CC	1	-	3RQ3118-□AM00
24 V CC	1	Sim	3RQ3118-□AM01



Optoacopladores com saídas a semicondutores (não extraível)

Ligações de acoplamento de Saída

Tensão	Máxima corrente chaveamento	Tensão de chaveamento	Chave manual 0-automática	Código
24 VCC	0,5 A	60 V CC	-	3RQ3050-□SM50
24 VCC	2 A	30 V CC	-	3RQ3052-□SM30
24 VCC	5 A	30 V CC	-	3RQ3055-□SM30
24 VCC	5 A	30 V CC	Sim	3RQ3065-□SM30
110 ... 230 V CA/CC	3 A	30 V CC	-	3RQ3053-□SG30
24 V CC	2 A	264 V AC	-	3RQ3052-□SM50
24 V CC	2 A	60 V CC	-	3RQ3052-□SM40
24 V CA/CC	0,5 A	30 V CC	-	3RQ3070-□SB30

Ligações de acoplamento de Entrada

110 ... 230 V CA/CC	0,5 A	30 V CC	-	3RQ3070-□SG30
---------------------	-------	---------	---	---------------

Conexão parafuso: 
 Conexão mola: 

Accessórios - pente de conexão (para conexão de mesmo potencial - capacidade da corrente da alimentação 6A)

2 polos	3RQ3901-0A
4 polos	3RQ3901-0B
8 polos	3RQ3901-0C
16 polos	3RQ3901-0D

Relés de Interface - SIRIUS



LZX/LZS: relés de Interface encaixáveis - Módulo completo (Soquete, relé, clipe de retenção, módulo LED e placa de identificação)				
LZX/LZS: PT - 11 e 14 pinos				
Descrição	Tensão de entrada	Contatos	Largura	MLFB
Unidade completa com soquete plug-in (Conexão a parafuso - versão standard) para montagem em trilho DIN 35 mm Componentes: relé, soquete, módulo LED (24 VCC com diodo de proteção; versão sem diodo de proteção), clipe de retenção/ejeção.	24 VCC	3 REV	28	LZS:PT3A5L24
	24 VCA			LZS:PT3A5R24
	115 VCA			LZS:PT3A5S15
	230 VCA			LZS:PT3A5T30
	24 VCC	4 REV	28	LZS:PT5A5L24
	24 VCA			LZS:PT5A5R24
	115 VCA			LZS:PT5A5S15
Unidade completa com soquete plug-in (Conexão a parafuso - separação lógica) para montagem em trilho DIN 35 mm Componentes: relé, soquete, módulo LED (24 VCC com diodo de proteção; versão AC sem diodo de proteção), clipe de retenção/ejeção e placa de identificação.	24 VCC	4 REV	28	LZS:PT5B5L24
	24 VCA			LZS:PT5B5R24
	115 VCA			LZS:PT5B5S15
	230 VCA			LZS:PT5B5T30
Unidade completa com soquete plug-in (Conexão a mola - separação lógica) para montagem em trilho DIN 35 mm Componentes: relé, soquete, módulo LED (24 VCC com diodo de proteção; versão AC sem diodo de proteção), clipe de retenção/ejeção e placa de identificação.	24 VCC	4 REV	28	LZS:PT5D5L24
	24 VCA			LZS:PT5D5R24
	115 VCA			LZS:PT5D5S15
	230 VCA			LZS:PT5D5T30
LZX/LZS: RT - 8 pinos				
Unidade completa com soquete plug-in (Conexão a parafuso - versão standard) para montagem em trilho DIN 35 mm Componentes: relé, soquete, módulo LED (24 VCC com diodo de proteção; versão AC sem diodo de proteção), clipe de retenção/ejeção e placa de identificação.	24 VCC	1 REV	15,5	LZS:RT3A4L24
	24 VCC	2 REV		LZS:RT4A4L24
	230 VCA	1 REV		LZS:RT3A4T30
	230 VCA	2 REV		LZS:RT4A4T30
	24 VCA	1 REV	15,5	LZS:RT3A4R24
	24 VCA	2 REV		LZS:RT4A4R24
	115 VCA	1 REV		LZS:RT3A4S15
Unidade completa com soquete plug-in (Conexão a parafuso - separação lógica) para montagem em trilho DIN 35 mm Componentes: relé, soquete, módulo LED (24 VCC com diodo de proteção; versão AC sem diodo de proteção), clipe de retenção/ejeção e placa de identificação.	115 VCA	2 REV		LZS:RT4A4S15
	24 VCC	1 REV	15,5	LZS:RT3B4L24
	24 VCC	2 REV		LZS:RT4B4L24
	230 VCA	1 REV		LZS:RT3B4T30
	230 VCA	2 REV		LZS:RT4B4T30
	24 VCA	1 REV	15,5	LZS:RT3B4R24
	24 VCA	2 REV		LZS:RT4B4R24
Unidade completa com soquete plug-in (Conexão a mola - separação lógica) para montagem em trilho DIN 35 mm Componentes: relé, soquete, módulo LED (24 VCC com diodo de proteção; versão AC sem diodo de proteção), clipe de retenção/ejeção e placa de identificação.	115 VCA	1 REV		LZS:RT3B4S15
	115 VCA	2 REV		LZS:RT4B4S15
	24 VCC	1 REV	15,5	LZS:RT3D4L24
	24 VCC	2 REV		LZS:RT4D4L24
	230 VCA	1 REV		LZS:RT3D4T30
	230 VCA	2 REV		LZS:RT4D4T30
	24 VCA	1 REV	15,5	LZS:RT3D4R24
24 VCA 115 VCA 115 VCA	2 REV			LZS:RT4D4R24
	1 REV			LZS:RT3D4S15
	2 REV			LZS:RT4D4S15

LZX/LZS: RT - Maior economia de espaço no painel de controle					
Módulos individuais: Relés					
Tensão de alimentação	Contatos	Diodos de proteção	Separação lógica	Contatos dourados	MLFB
24 VCC	1 REV	-	-	-	LZX:RT314024
24 VCC	2 REV	-	-	-	LZX:RT424024
24 VCA	1 REV	-	-	-	LZX:RT314524
24 VCA	2 REV	-	-	-	LZX:RT424524
115 VCA	1 REV	-	-	-	LZX:RT314615
115 VCA	2 REV	-	-	-	LZX:RT424615
230 VCA	1 REV	-	-	-	LZX:RT314730
230 VCA	2 REV	-	-	-	LZX:RT424730
24 VCC	1 REV	-	-	-	LZX:RT315024
24 VCA	1 REV	-	-	-	LZX:RT315524
230 VCA	1 REV	-	-	-	LZX:RT315730

Relés de Interface - SIRIUS

Acessórios		
Soquete para montagem em trilho DIN - Conexão a parafuso	Standard	LZS:RT78725
	Com separação lógica	LZS:RT78726
Soquete para montagem em trilho DIN - Conexão a mola	Com separação lógica	LZS:RT7872P
Clipe de retenção/ejeção		LZS:RT17016
Placa de identificação		LZS:RT17040



LZX/LZS:PT - Alto desempenho e compacto						
Módulos individuais: Relés						
Tensão de alimentação	Contatos	LED	Diodos de proteção	Contatos dourados	botão de teste	MLFB
24 VCC	2 REV	-	-	-	Sim	LZX:PT270024
24 VCC	3 REV	-	-	-	Sim	LZX:PT370024
24 VCC	4 REV	-	-	-	Sim	LZX:PT570024
24 VCC	4 REV	-	-	-	-	LZX:PT520024
24 VCC	4 REV	-	-	Sim	Sim	LZX:PT580024
24 VCA	2 REV	-	-	-	Sim	LZX:PT270524
24 VCA	3 REV	-	-	-	Sim	LZX:PT370524
24 VCA	4 REV	-	-	-	Sim	LZX:PT570524
115 VCA	2 REV	-	-	-	Sim	LZX:PT270615
115 VCA	3 REV	-	-	-	Sim	LZX:PT370615
115 VCA	4 REV	-	-	-	Sim	LZX:PT570615
230 VCA	2 REV	-	-	-	Sim	LZX:PT270730
230 VCA	3 REV	-	-	-	Sim	LZX:PT370730
230 VCA	4 REV	-	-	-	Sim	LZX:PT570730
230 VCA	4 REV	-	-	Sim	Sim	LZX:PT580730
230 VCA	4 REV	-	-	-	-	LZX:PT520730



Acessórios				
Soquete para montagem em trilho DIN - Conexão a parafuso	2 REV	Standard	LZS:PT78720	
	3 REV		LZS:PT78730	
	4 REV		LZS:PT78740	
	2 REV	Com separação lógica	LZS:PT78740	
	4 REV		LZS:PT78742	
Soquete para montagem em trilho DIN - Conexão a mola	2 REV	Com separação lógica	LZS:PT7872P	
	4 REV		LZS:PT7874P	
Clipe de retenção para conexão a parafuso ou mola	2 / 3 / 4 REV	Com separação lógica	LZS:PT17021	
Clipe de retenção para conexão a parafuso	2 / 3 / 4 REV	Standard	LZS:PT17024	
Placa de identificação			LZS:PT17040	
Acessórios para LZX/LZS:PT e RT				
Módulo LED, Vermelho	Tensão de alimentação	24 VCC	Diodo de Proteção	LZS:PTML0024
		24 VCA / CC	-	LZS:PTML0524
		110-230 VCA	-	LZS:PTML0730
Módulo LED, Verde	Tensão de alimentação	24 VCC	Diodo de Proteção	LZS:PTMG0024
		24 VCA / CC	-	LZS:PTMG0524
		110-230 VCA	-	LZS:PTMG0730
Diodo de Proteção		6-230 VCA	Diodo de Proteção	LZS:PTMT00A0
Elemento RC		110-230 VCA	-	LZS:PTMU0524
			-	LZS:PTMU0730

LZX/LZS:MT - Para altas tensões e correntes de operação				
Módulos individuais: Relés				
Tensão de alimentação	Contatos	LED	Diodos de proteção	MLFB
24 VCC	3 REV	-	-	LZX:MT321024
24 VCC	3 REV	Sim	-	LZX:MT323024
24 VCA	3 REV	-	-	LZX:MT326024
24 VCA	3 REV	Sim	-	LZX:MT328024
115 VCA	3 REV	-	-	LZX:MT326115
115 VCA	3 REV	Sim	-	LZX:MT328115
230 VCA	3 REV	-	-	LZX:MT326230
230 VCA	3 REV	Sim	-	LZX:MT328230
Acessórios				
Soquete para montagem em trilho DIN				LZS:MT78750
Clipe de retenção/ejeção				LZS:MT28800

Relés de Interface - SIRIUS

LZS / LZX - Relé de interface encaixáveis 125VCC					
Módulos individuais: Rele plug-in					
Tensão de alimentação	Contatos	Largura	Contatos dourados	Separação	MLFB
125 VCC	1 REV	15,5 mm	-	-	LZX:RT314110
125 VCC	2 REV	15,5 mm	-	-	LZX:RT424110
Módulos individuais: Acessórios					
Tensão de alimentação	Contatos	Largura	Conexão	Separação	MLFB
Soquete/base para montagem em trilho DIN	1 / 2 REV	15,5 mm	Parafuso	Standard	LZS:RT78725
Soquete/base para montagem em trilho DIN	1 / 2 REV	15,5 mm	Parafuso	Lógica	LZS:RT78726
Soquete/base para montagem em trilho DIN	1 / 2 REV	15,5 mm	Mola	Lógica	LZS:RT7872P
Clipe de retenção / ejeção				Standard / Lógica	LZS:RT17016
Diodo para conexão ao A1					LZS:PTMT00A0
Módulos individuais: Rele plug-in					
Tensão de alimentação	Contatos	Largura	Contatos dourados	Separação	MLFB
125 VCC	3 REV	22,5 mm	-	-	LZX:PT370125
125 VCC	4 REV	22,5 mm	-	-	LZX:PT570125
Módulos individuais: Acessórios					
Descrição	Contatos	Largura	Conexão	Separação	MLFB
Soquete/base para montagem em trilho DIN	3 REV	22,5 mm	Parafuso	Standard	LZS:PT78730
Soquete/base para montagem em trilho DIN	4 REV	22,5 mm	Parafuso	Standard	LZS:PT78740
Soquete/base para montagem em trilho DIN	4 REV	22,5 mm	Parafuso	Lógica	LZS:PT78742
Soquete/base para montagem em trilho DIN	4 REV	22,5 mm	Mola	Lógica	LZS:PT7874P
Clipe de retenção / ejeção	3 / 4 REV	-	-	Standard	LZS:PT17024
Clipe de retenção / ejeção	3 / 4 REV	-	-	Lógica	LZS:PT17021
Diodo para conexão ao A1					LZS:PTMT00A0

LZS / LZX - Relé de interface encaixáveis 125VCC						
Módulos individuais: Rele plug-in						
Tensão de alimentação	Contatos	Largura	Contatos dourados	Separação	MLFB	
125 VCC	1 REV	15,5 mm	-	-	LZX:RT314110	
125 VCC	2 REV	15,5 mm	-	-	LZX:RT424110	
Módulos individuais: Acessórios						
Soquete/base para montagem em trilho DIN	1 / 2 REV	15,5 mm	Parafuso	Standard	LZS:RT78725	
Soquete/base para montagem em trilho DIN	1 / 2 REV	15,5 mm	Parafuso	Lógica	LZS:RT78726	
Soquete/base para montagem em trilho DIN	1 / 2 REV	15,5 mm	Mola	Lógica	LZS:RT7872P	
Clipe de retenção / ejeção				St / Log	LZS:RT17016	
Diodo para conexão ao A1					LZS:PTMT00A0	

LZS / LZX - Relé de interface encaixáveis 125VCC						
Módulos individuais: Rele plug-in						
Tensão de alimentação	Contatos	Largura	Contatos dourados	Separação	MLFB	
125 VCC	3 REV	25,5 mm	-	-	LZX:PT370125	
125 VCC	4 REV	25,5 mm	-	-	LZX:PT570125	
Módulos individuais: Acessórios						
Soquete/base para montagem em trilho DIN	3 REV	22,5 mm	Parafuso	Standard	LZS:PT78730	
Soquete/base para montagem em trilho DIN	4 REV	22,5 mm	Parafuso	Standard	LZS:PT78740	
Soquete/base para montagem em trilho DIN	4 REV	22,5 mm	Parafuso	Lógica	LZS:PT78742	
Soquete/base para montagem em trilho DIN	4 REV	22,5 mm	Mola	Lógica	LZS:PT7874P	
Clipe de retenção / ejeção	3 / 4 REV	-	-	Standard	LZS:PT17024	
Clipe de retenção / ejeção	3 / 4 REV	-	-	Lógica	LZS:PT17021	
Diodo para conexão ao A1	-	-	-	-	LZS:PTMT00A0	

Relés de Segurança Programável



O sistema modular MSS foi desenvolvido para facilitar o trabalho de quem desenvolve soluções de segurança e não está acostumado com programação de CLPs. Com capacidade para expansão de até 9 módulos de entrada e saída, sejam de segurança ou standard, além do módulo de comunicação PROFIBUS-DP, o MSS é a solução ideal para adequações de segurança que requerem integração com sistemas de comando e automação já existentes.

Solução de baixo custo que traz grandes benefícios, tanto para as fases de projeto como montagem e startup.

Módulos principais - Unidade básica (CPUs) 1)

Descrição	Profibus DP	Interface AS-i	Entrada de Segurança FDI	Saídas de Segurança		Entradas Standard DI	Saídas Standard PNP	Código
				FRO (Relé)	FDO (PNP)			
Básico – expansível até 7 módulos	Sim	Não	8	1 dupla	1 dupla	-	-	3RK3 111-1AA10
ASIsafe – não expansível	Sim	Integrada	2	1 dupla	1 dupla	6	-	3RK3 121-1AC00
ASIsafe – expansível até 2 módulos	Sim	Integrada	4	1 dupla	1 dupla	4	-	3RK3 122-1AC00
Advanced - expansível até 9 módulos	Sim	Integrada	8	1 dupla	1 dupla	-	-	3RK3 131-1AC10

KIT que inclui Módulo principal (CPU) + Cabo de programação + Software de Programação MSS ES

3RK3 131-1AC10 + Cabo + Software	Sim	Não	8	1 dupla	1 dupla	-	-	3RK3 922-1AC10
----------------------------------	-----	-----	---	---------	---------	---	---	----------------

Módulos de Expansão

Módulo de entradas de segurança	-	-	8	-	-	-	-	3RK3 211-1AA10
Módulo de entradas e saídas	-	-	4	2 simples	-	-	-	3RK3 221-1AA10
Módulo de entradas e saídas	-	-	4	-	2 duplas	-	-	3RK3 231-1AA10
Módulo de saídas	-	-	-	-	4 duplas	-	-	3RK3 242-1AA10
Módulo de saídas	-	-	-	8 simples	-	-	-	3RK3 251-1AA10
Módulo de saídas	-	-	-	-	-	-	-	3RK3 311-1AA10
Módulo de entradas	-	-	-	-	-	-	-	3RK3 321-1AA10

Módulos Especiais

Descrição	Código
Módulo de interface Profibus DP (compatível com MSS 3RK3 e 3SK2) - Basic: 32 bits de leitura / 32 de escrita - Advanced: 64 bits de leitura / 64 de escrita	3RK3 511-1BA10
Módulo diagnóstico – Display	3RK3 611-3AA00 ou 3SK2 611-3AA00

Acessórios

Descrição	Código
Software de Parametrização SIRIUS SAFETY ES STANDARD (para MSS 3RK3 e 3SK2)	3ZS1 314-5CC100YA5
Cabo de Programação	3UF7 9410-AA000
Cabo Flat 2,5cm	3UF7 9300-AA000
Cabo Flat 10cm	3UF7 9310-AA000
Módulo de Memória	3RK3 9310-AA00

Relés de Segurança Modular



Os relés de segurança SIRIUS fazem a perfeita interação e avaliação entre os sensores e atuadores, possibilitando assim a criação completa de segurança - de uma forma rápida e confiável. Os relés 3SK Safety são fabricados e certificados de acordo com as normas IEC 62061 (SIL 3) e EN ISO 13849-1 (PL e) - atingindo assim as categorias máximas de segurança.

Unidades Básicas

Descrição	Saídas seguras à relé	Alimentação	Número de Saídas	Base para instalação Opcional
3SK1 Unidade básica (Não programável)	3SK1 111-□AB 30	24 V CA/CC	3NA+1NF	-
	3SK1 111-□AW 20	110 - 240 V CA/CC	3NA+1NF	-
	Saída a Semicondutor 3SK1 112-□BB40	24 V CC	2FDO+1DO	-
3SK1 Unidade Avançada	Saídas seguras à relé 3SK1 121-□AB 40	24 V CC	3FDO+1DO	3ZY1212-2BA00 ou 3ZY1212-2DA00
	3SK1 121-□CB 4□	24 V CC	2FDO+2FDOtd	
	Saída a Semicondutor 3SK1 120-□AB 40	24 V CC	1FDO	3ZY1212-1BA00
	3SK1 122-□AB 40	24 V CC	3FDO+1DO	3ZY1212-2BA00 ou 3ZY1212-2DA00
	3SK1 122-□CB 4□	24 V CC	2FDO+2FDOtd	
3SK2 Rele programável	3SK2 112-□AA10	24 V CC	10FDI + 2FDO + 2FRO (via expansão) + 1DO (saída sinaliz.)	3ZY1212-2GA00
	3SK2 122-□AA10	24 V CC	20 FDI + 4 FDO + 2 FRO (via expansão) + 2 DO (saída sinaliz.)	3ZY1212-4GA01

Conexão parafuso: **1**
Conexão mola: **2**

Atraso na desenergização

- 1** 0.05 - 3s
- 2** 0.5 - 30s
- 3** 5.0 - 300s

Acessórios para relés SIRIUS 3SK

	Código	Alimentação	Entrada	Saídas	Base para instalação Opcional	3SK1 Básico	3SK1 Avançado	3SK2
Módulo de entrada Duplo canal	3SK1 220-AB40		2 F-DI		3ZY1212-1BA00	-	sim	-
Módulos de expansão de saída	3SK1 211-□BB00	24 V CA		4 F-D0	-	sim	sim	sim ¹⁾
	3SK1 211-□BB40	24 V CC		5 A	3ZY1212-2BA00 ou 3ZY1212-2DA00	sim	sim	sim ¹⁾
	3SK1 211-□BW20	110 - 240 V CA/CC			-	sim	sim	sim ¹⁾
	3SK1 213-□AB40	24 V CC		3 F-D0	3ZY1212-0FA01	sim	sim	sim ¹⁾
	3SK1 213-□AJ20	115 V CA		10 A	-	sim	sim	sim ¹⁾
	3SK1 213-□AL20	230 V CA			-	sim	sim	sim ¹⁾
Módulo fonte	3SK1 230-□AW20	110 - 240 V CA/CC			3ZY1212-2BA00	Por fiação	sim	-

Conexão parafuso: **1**
Conexão mola: **2**

Display	3RK3 611-3AA00 ou 3SK2 611-3AA00 (função de cópia parâmetros)	sim
Cabo conexão - 1m	3UF7 937-0BA00-0	sim
Cabo conexão - 2,5m	3UF7 933-0BA00-0	sim

Software	
SIRIUS Safety ES	3ZS1 3165CC10-0YA5²⁾
Cabo USB PC	3UF7 941-0AA00-0
Módulo de memória	3RK3 931-0AA00

Kit 3SK2	3SK29 41-2AA10
Contém	1- Rele 3SK2 - 10 FDI (22,5mm)
	1- USB Cabo para programação
	1- Software SIRIUS SAFETY ES V 1.0

FD0: Saída de segurança (NA ou PNP)





D0: Saída de sinalização (NF ou PNP)

td: Saída com atraso

1) Somente dispositivos em 24 VCC

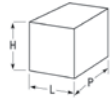
2) Diferentes variantes de software

Relés de Sobrecarga 3RU11, 3RB20, 3RB22

	Motores trifásicos Potências máximas AC-2 / AC-3, 60 Hz em			Corrente nominal máxima (A)	Relés de sobrecarga				Fusíveis DIAZED, NH (coordenação Tipo "2" na IEC 60947-4) (A) (Tipo)	
	220 V (cv / kW)	380 V (cv / kW)	440 V (cv / kW)		Tipo	Faixa de ajuste (A)	Dimensões em mm			
						L	H	P		
 3RU11 26	-	0,16 / 0,12	0,16 / 0,12	0,5	3RU11 16-0FB0	0,35 - 0,5	45	87	73 (114) ²⁾	2 - 5SB2 11
	-	-	0,25 / 0,18	0,6	3RU11 16-0GB0	0,45 - 0,63	45	87	73 (114) ²⁾	2 - 5SB2 11
	0,16 / 0,12	0,25 / 0,18	0,33 / 0,25	0,8	3RU11 16-0HB0	0,55 - 0,8	45	87	73 (114) ²⁾	4 - 5SB2 21
	-	0,33 / 0,25	-	0,9	3RU11 16-0JB0	0,7 - 1	45	87	73 (114) ²⁾	4 - 5SB2 21
	0,25 / 0,18	0,5 / 0,37	0,5 / 0,37	1,2	3RU11 16-0KB0	0,9 - 1,25	45	87	73 (114) ²⁾	4 - 5SB2 21
	0,33 / 0,25	0,75 / 0,55	0,75 / 0,55 1 / 0,75	1,6	3RU11 16-1AB0	1,1 - 1,6	45	87	73 (114) ²⁾	6 - 5SB2 31 ou 6 - 3NA3 801
	-	1 / 0,75	-	2	3RU11 16-1BB0	1,4 - 2	45	87	73 (114) ²⁾	6 - 5SB2 31 ou 6 - 3NA3 801
	0,5 / 0,37	-	1,5 / 1,1	2,4	3RU11 16-1CB0	1,8 - 2,5	45	87	73 (114) ²⁾	10 - 5SB2 51 ou 10 - 3NA3 803
	0,75 / 0,55	1,5 / 1,1	2 / 1,5	3	3RU11 16-1DB0	2,2 - 3,2	45	87	73 (114) ²⁾	10 - 5SB2 51 ou 10 - 3NA3 803
	1 / 0,75	2 / 1,5	-	4	3RU11 16-1EB0	2,8 - 4	45	87	73 (114) ²⁾	16 - 5SB2 61 ou 16 - 3NA3 805
 3RU11 36	1,5 / 1,1	3 / 2,2	3 / 2,2	5	3RU11 16-1FB0	3,5 - 5	45	87	73 (114) ²⁾	20 - 5SB2 71 ou 20 - 3NA3 807
	-	-	4 / 3	5,8	3RU11 16-1GB0	4,5 - 6,3	45	87	73 (114) ²⁾	20 - 5SB2 71 ou 20 - 3NA3 807
	2 / 1,5	4 / 3	5 / 3,7	7	3RU11 16-1HB0	5,5 - 8	45	87	73 (114) ²⁾	20 - 5SB2 71 ou 20 - 3NA3 807
	3 / 2,2	5 / 3,7	6 / 4,5	9	3RU11 16-1JB0	7 - 10	45	87	73 (114) ²⁾	20 - 5SB2 71 ou 20 - 3NA3 807
	4 / 3	6 / 4,5 7,5 / 5,5	7,5 / 5,5	12	3RU11 16-1KB0	9 - 12	45	87	73 (114) ²⁾	20 - 5SB2 71 ou 20 - 3NA3 807
	5 / 3,7 6 / 4,5	10 / 7,5	10 / 7,5 12,5 / 9	16	3RU11 26-4AB0	11 - 16	45	97	91 (132) ²⁾	25 - 5SB2 81 ou 25 - 3NA3 810
	-	12,5 / 9	15 / 11	19	3RU11 26-4BB0	14 - 20	45	97	91 (132) ²⁾	35 - 5SB4 11 ou 32 - 3NA3 812
	7,5 / 5,5	-	-	21	3RU11 26-4CB0	17 - 22	45	97	91 (132) ²⁾	35 - 5SB4 11 ou 32 - 3NA3 812
	-	15 / 11	-	25	3RU11 26-4DB0	20 - 25	45	97	91 (132) ²⁾	35 - 5SB4 11 ou 32 - 3NA3 812
	10 / 7,5	-	20 / 15	27	3RU11 36-4EB0	22 - 32	55	105	113 (154) ²⁾	63 - 5SB4 31 ou 63 - 3NA3 822
 3RB20 66	12,5 / 9	20 / 15	25 / 18,5	32	3RU11 36-4EB0	22 - 32	55	105	113 (154) ²⁾	63 - 5SB4 31 ou 63 - 3NA3 822
	15 / 11	25 / 18,5	30 / 22	40	3RU11 36-4FB0	28 - 40	55	105	113 (154) ²⁾	63 - 5SB4 31 ou 63 - 3NA3 822
	-	30 / 22	-	43	3RU11 36-4GB0	36 - 45	55	105	113 (154) ²⁾	80 - 3NA3 824
	20 / 15	-	40 / 30	50	3RU11 36-4HB0	40 - 50	55	105	113 (154) ²⁾	80 - 3NA3 824
	25 / 18,5	40 / 30	50 / 37	63	3RU11 46-4JB0	45 - 63	70	125	135 (176) ²⁾	125 - 3NA3 832
	30 / 22	50 / 37	60 / 45	75	3RU11 46-4KB0	57 - 75	70	125	135 (176) ²⁾	160 - 3NA3 836
	-	60 / 45	-	85	3RU11 46-4LB0	70 - 90	70	125	135 (176) ²⁾	160 - 3NA3 836
	-	-	75 / 55	90	3RU11 46-4MB0	80 - 100	70	125	135 (176) ²⁾	160 - 3NA3 836
	40 / 30 50 / 37	75 / 55	100 / 75	115	3RB20 56-1FC2	50 - 200	120	119	150 (191) ²⁾	200 - 3NA3 140
	50 / 37 60 / 45	100 / 75	100 / 75 125 / 90	148	3RB20 56-1FC2	50 - 200	120	119	150 (191) ²⁾	250 - 3NA3 144
 3RB22 83	75 / 55	125 / 90	150 / 110	180	3RB20 56-1FC2	50 - 200	120	119	150 (191) ²⁾	315 - 3NA3 252
	75 / 55	150 / 110	200 / 150	220	3RB20 66-1GC2	55 - 250	145	147	156 (197) ²⁾	400 - 3NA3 260
	100 / 75	175 / 132	200 / 150	245	3RB20 66-1MC2	160 - 630	145	147	156 (197) ²⁾	400 - 3NA3 260
	125 / 90	200 / 150	250 / 185	294	3RB20 66-1MC2	160 - 630	145	147	156 (197) ²⁾	400 - 3NA3 260 ou 500 - 3NA3 365 ³⁾
	150 / 110	250 / 185 270 / 200	270 / 200 350 / 260	370	3RB20 66-1MC2	160 - 630	145	147	156 (197) ²⁾	500 - 3NA3 365 ou 630 - 3NA3 372 ³⁾
	175 / 132 200 / 150	300 / 220 350 / 260	350 / 260 450 / 335	470	3RB20 66-1MC2	160 - 630	145	147	156 (197) ²⁾	500 - 3NA3 365 ou 630 - 3NA3 372 ³⁾
	250 / 185 270 / 200	400 / 300 450 / 335	450 / 335 550 / 400	630	3RB20 66-1MC2	160 - 630	145	147	156 (197) ²⁾	500 - 3NA3 365 ou 800 - 3NA3 475 ³⁾
	300 / 220	500 / 375	550 / 400	750	3RB22 83-4AA1 + 3RB29 06-2BG1 + 3UF18 68-3GA00 ¹⁾ + 3RB29 87-2D + ⁴⁾	63 - 820	45	111	140	630 - 3NA3 372 ou 1250 - 3NA3 482 ³⁾
	350 / 260	550 / 400 600 / 450	600 / 450 750 / 550	820		63 - 820	45	111	140	630 - 3NA3 372 ou 1250 - 3NA3 482 ³⁾

1) Para correntes até 820 A, um módulo de medição de corrente, ex.: 3RB29 06-2BG1 (0,3 - 3 A), pode ser utilizado em combinação com um transformador em série 3UF18 68-3GA00 (820 A/1 A), cujas as dimensões são: L = 230 mm, H = 195 mm e P = 170 mm.

2) Relé de sobrecarga com módulo de acionamento para rearme à distância, veja em acessórios na página seguinte.

3) Coordenação tipo "1" - IEC 60 947-4.

4) Módulo de expansão de funções opcional (ex.: 3RB29 85-2CB1 = módulo com supervisão interna de fuga à terra e sinalização de fuga à terra).

Relés de Sobrecarga SIRIUS Innovations

Os relés de sobrecarga térmicos são apropriados para proteção de motores trifásicos e monofásicos em corrente alternada e corrente contínua.

Características principais:

- Proteção contra sobrecarga, falta de fase e assimetria de fases;
- Contatos auxiliares 1 NA + 1 NF;
- Rearme manual e automático.



Os relés de sobrecarga eletrônicos possuem amplas faixas de ajuste e são apropriados para proteção de motores trifásicos em redes senoidais (50/60Hz), para partidas normais e pesadas. Possuem 98% menos perda de potência comparados aos relés térmicos.

Características principais:

- Proteção contra sobrecarga, falta de fase e assimetria de fases;
- Detecção interna de fuga à terra (ativável no 3RB31);
- Contatos auxiliares 1 NA + 1 NF;
- Rearme manual e automático e rearme remoto elétrico integrado (no 3RB31).



Motores trifásicos ¹⁾				Relés de sobrecarga térmicos com conexão por parafuso ou mola ²⁾				Dimensões ³⁾			Fusíveis
Potências máximas AC-2 / AC-3, 60 Hz em				Corrente nominal máxima (A)	Classe 10 Conexão por parafuso	Conexão por mola	Faixa de ajuste (A)	L H ⁴⁾ P ⁴⁾			Diazed, NH (coordenação Tipo "2" na IEC 60947-4) (A) - (Tipo)
220 V (cv / kW)	380 V (cv / kW)	440 V (cv / kW)	L					H ⁴⁾	P ⁴⁾		
-	-	-	0,16	3RU21 16-0AB0	3RU21 16-0AC0	0,11 - 0,16	45	89 (102)	79 (80)	2 - 5SB2 11	
-	-	-	0,20	3RU21 16-0BB0	3RU21 16-0BC0	0,14 - 0,2	45	89 (102)	79 (80)	2 - 5SB2 11	
-	-	-	0,25	3RU21 16-0CB0	3RU21 16-0CC0	0,18 - 0,25	45	89 (102)	79 (80)	2 - 5SB2 11	
-	-	-	0,32	3RU21 16-0DB0	3RU21 16-0DC0	0,22 - 0,32	45	89 (102)	79 (80)	2 - 5SB2 11	
-	0,16 / 0,13	0,16 / 0,13	0,39	3RU21 16-0EB0	3RU21 16-0EC0	0,28 - 0,4	45	89 (102)	79 (80)	2 - 5SB2 11	
-	0,16 / 0,13	0,25 / 0,18	0,47	3RU21 16-0FB0	3RU21 16-0FC0	0,35 - 0,5	45	89 (102)	79 (80)	2 - 5SB2 11	
-	0,25 / 0,18	0,25 / 0,18	0,54	3RU21 16-0GB0	3RU21 16-0GC0	0,45 - 0,63	45	89 (102)	79 (80)	2 - 5SB2 11	
0,16 / 0,13	0,33 / 0,25	0,33 / 0,25	0,75	3RU21 16-0HB0	3RU21 16-0HC0	0,55 - 0,8	45	89 (102)	79 (80)	4 - 5SB2 21	
0,25 / 0,18	0,33 / 0,25	0,5 / 0,37	0,94	3RU21 16-0JB0	3RU21 16-0JC0	0,7 - 1	45	89 (102)	79 (80)	4 - 5SB2 21	
0,25 / 0,18	0,5 / 0,37	0,5 / 0,37	1,08	3RU21 16-0KB0	3RU21 16-0KC0	0,9 - 1,25	45	89 (102)	79 (80)	4 - 5SB2 21	
0,33 / 0,25	0,75 / 0,55	0,75 / 0,55	1,60	3RU21 16-1AB0	3RU21 16-1AC0	1,1 - 1,6	45	89 (102)	79 (80)	6 - 5SB2 31 ou 6 - 3NA3 801	
0,5 / 0,37	0,75 / 0,55 1 / 0,75	1 / 0,75	1,87	3RU21 16-1BB0	3RU21 16-1BC0	1,4 - 2	45	89 (102)	79 (80)	6 - 5SB2 31 ou 6 - 3NA3 801	
0,5 / 0,37	1 / 0,75	1,5 / 1,1	2,46	3RU21 16-1CB0	3RU21 16-1CC0	1,8 - 2,5	45	89 (102)	79 (80)	10 - 5SB2 51 ou 10 - 3NA3 803	
0,75 / 0,55	1,5 / 1,1	1,5 / 1,1 2 / 1,5	3,11	3RU21 16-1DB0	3RU21 16-1DC0	2,2 - 3,2	45	89 (102)	79 (80)	10 - 5SB2 51 ou 10 - 3NA3 803	
1 / 0,75	1,5 / 1,1 2 / 1,5	2 / 1,5	3,60	3RU21 16-1EB0	3RU21 16-1EC0	2,8 - 4	45	89 (102)	79 (80)	16 - 5SB2 61 ou 16 - 3NA3 805	
1,5 / 1,1	2 / 1,5	3 / 2,2	4,94	3RU21 16-1FB0	3RU21 16-1FC0	3,5 - 5	45	89 (102)	79 (80)	20 - 5SB2 71 ou 20 - 3NA3 807	
1,5 / 1,1 2 / 1,5	3 / 2,2	4 / 3 5 / 3,7	6,24	3RU21 16-1GB0	3RU21 16-1GC0	4,5 - 6,3	45	89 (102)	79 (80)	20 - 5SB2 71 ou 20 - 3NA3 807	
2 / 1,5	4 / 3 5 / 3,7	5 / 3,7 6 / 4,5	8,00	3RU21 16-1HB0	3RU21 16-1HC0	5,5 - 8	45	89 (102)	79 (80)	25 - 5SB2 81 ou 25 - 3NA3 810	
3 / 2,2	5 / 3,7 6 / 4,5	6 / 4,5 7,5 / 5,5	9,76	3RU21 16-1JB0	3RU21 16-1JC0	7 - 10	45	89 (102)	79 (80)	35 - 5SB4 11 ou 40 - 3NA3 817	
4 / 3	7,5 / 5,5	7,5 / 5,5 10 / 7,5	12,20	3RU21 16-1KB0	3RU21 16-1KC0	9 - 12,5	45	89 (102)	79 (80)	35 - 5SB4 11 ou 40 - 3NA3 817	
5 / 3,7 6 / 4,5	10 / 7,5	10 / 7,5 12,5 / 9	15,70	3RU21 16-4AB0	3RU21 16-4AC0	11 - 16	45	89 (102)	79 (80)	50 - 5SB4 21 ou 40 - 3NA3 817	
6 / 4,5 7,5 / 5,5	12,5 / 9	12,5 / 9 15 / 11	19,60	3RU21 26-4BB0	3RU21 26-4BC0	14 - 20	45	97 (114)	95 (97)	50 - 5SB4 21 ou 50 - 3NA3 820	
7,5 / 5,5	15 / 11	15 / 11	21,30	3RU21 26-4CB0	3RU21 26-4CC0	17 - 22	45	97 (114)	95 (97)	63 - 5SB4 31 ou 63 - 3NA3 822	
10 / 7,5	15 / 11	20 / 15	24,50	3RU21 26-4DB0	3RU21 26-4DC0	20 - 25	45	97 (114)	95 (97)	63 - 5SB4 31 ou 63 - 3NA3 822	
10 / 7,5	-	20 / 15	24,50	3RU21 26-4NB0	3RU21 26-4NC0	23 - 28	45	97 (114)	95 (97)	63 - 5SB4 31 ou 63 - 3NA3 822	
12,5 / 9	20 / 15	25 / 18,5	30,80	3RU21 26-4EB0	3RU21 26-4EC0	27 - 32	45	97 (114)	95 (97)	80 - 3NA3 824	
12,5 / 9	25 / 18,5	25 / 18,5	35,30	3RU21 26-4PB0	3RU21 26-4PC0	30 - 36	45	97 (114)	95 (97)	80 - 3NA3 824	
15 / 11	25 / 18,5	30 / 22	37,60	3RU21 26-4FB0	3RU21 26-4FC0	34 - 40	45	97 (114)	95 (97)	80 - 3NA3 824	

Motores trifásicos ¹⁾				Relés de sobrecarga eletrônicos ²⁾				Dimensões ³⁾			Fusíveis		
Potências máximas AC-2 / AC-3, 60 Hz em				Corrente nominal máxima (A)	Faixa de ajuste (A)	Tipo	Classe 10	Classe 20	Classe 5, 10, 20 e 30 - ajustável	L H P			Diazed, NH (coordenação Tipo "2" na IEC 60947-4) (A) - (Tipo)
220 V (cv / kW)	380 V (cv / kW)	440 V (cv / kW)	L							H	P		
Conexão por parafusos													
-	0,16 / 0,13	0,16 / 0,13	0,39	0,1 - 0,4	3RB30 16-1RB0	3RB30 16-2RB0	3RB31 13-4RB0	45	89	80	4 - 5SB2 21		
0,16...0,25 / 0,13...0,18	0,16...0,5 / 0,13...0,37	0,16...0,5 / 0,13...0,37	1,08	0,32 - 1,25	3RB30 16-1NB0	3RB30 16-2NB0	3RB31 13-4NB0	45	89	80	6 - 5SB2 31 ou 6 - 3NA3 801		
0,33...1 / 0,25...0,75	0,37...1,5	0,37...1,5	3,60	1 - 4	3RB30 16-1PB0	3RB30 16-2PB0	3RB31 13-4PB0	45	89	80	20 - 5SB2 71 ou 20 - 3NA3 807		
1...4 / 0,75...3	2...7,5 / 1,5...5,5	2...7,5 / 1,5...5,5	11,40	3 - 12	3RB30 16-1SB0	3RB30 16-2SB0	3RB31 13-4SB0	45	89	80	25 - 5SB2 81 ou 25 - 3NA3 810		
1,5...6 / 1,1...4,5	3...10 / 2,2...7,5	3...12,5 / 2,2...9,2	15,70	4 - 16	3RB30 16-1TB0	3RB30 16-2TB0	3RB31 13-4TB0	45	89	80	25 - 5SB2 81 ou 25 - 3NA3 810		
2...10 / 1,5...7,5	4...15 / 3...11	5...20 / 3,7...15	24,50	6 - 25	3RB30 26-1QB0	3RB30 26-2QB0	3RB31 23-4QB0	45	97	94	50 - 5SB4 21 ou 50 - 3NA3 820		
4...15 / 3...11	7,5...25 / 5,5...18,5	10...30 / 7,5...22	37,60	10 - 40	3RB30 26-1VB0	3RB30 26-2VB0	3RB31 23-4VB0	45	97	94	50 - 5SB4 21 ou 50 - 3NA3 820		
Conexão por mola													
-	0,16 / 0,13	0,16 / 0,13	0,39	0,1 - 0,4	3RB30 16-1RE0	3RB30 16-2RE0	3RB31 13-4RE0	45	102	80	4 - 5SB2 21		
0,16...0,25 / 0,13...0,18	0,16...0,5 / 0,13...0,37	0,16...0,5 / 0,13...0,37	1,08	0,32 - 1,25	3RB30 16-1NE0	3RB30 16-2NE0	3RB31 13-4NE0	45	102	80	6 - 5SB2 31 ou 6 - 3NA3 801		
0,33...1 / 0,25...0,75	0,37...1,5	0,37...1,5	3,60	1 - 4	3RB30 16-1PE0	3RB30 16-2PE0	3RB31 13-4PE0	45	102	80	20 - 5SB2 71 ou 20 - 3NA3 807		
1...4 / 0,75...3	2...7,5 / 1,5...5,5	2...7,5 / 1,5...5,5	11,40	3 - 12	3RB30 16-1SE0	3RB30 16-2SE0	3RB31 13-4SE0	45	102	80	25 - 5SB2 81 ou 25 - 3NA3 810		
1,5...6 / 1,1...4,5	3...10 / 2,2...7,5	3...12,5 / 2,2...9,2	15,70	4 - 16	3RB30 16-1TE0	3RB30 16-2TE0	3RB31 13-4TE0	45	102	80	25 - 5SB2 81 ou 25 - 3NA3 810		
2...10 / 1,5...7,5	4...15 / 3...11	5...20 / 3,7...15	24,50	6 - 25	3RB30 26-1QE0	3RB30 26-2QE0	3RB31 23-4QE0	45	116	95	50 - 5SB4 21 ou 50 - 3NA3 820		
4...15 / 3...11	7,5...25 / 5,5...18,5	10...30 / 7,5...22	37,60	10 - 40	3RB30 26-1VE0	3RB30 26-2VE0	3RB31 23-4VE0	45	116	95	50 - 5SB4 21 ou 50 - 3NA3 820		

Acessórios				
Suporte para montagem individual (fixação por parafusos ou encaixe rápido em trilho DIN 35 mm)				
Relé de Sobrecarga	Modelo	Conexão	Tipo	
Térmico	3RU21 16	Parafuso	3RU29 16-3AA01	
	3RU21 26		3RU29 26-3AA01	
	3RU21 16	Mola	3RU29 16-3AC01	
	3RU21 26		3RU29 26-3AC01	
Eletrônico	3RB30 16 / 3RB31 13	Parafuso	3RU29 16-3AA01	
	3RB30 26 / 3RB31 23		3RU29 26-3AA01	
	3RB30 16 / 3RB31 13	Mola	3RU29 16-3AC01	
	3RB30 26 / 3RB31 23		3RU29 26-3AC01	
RESET - Acionador por cabo para rearme (Para porta do painel; permite rearme do relé instalado em qualquer posição)				
Relé de Sobrecarga	Modelo	Conexão	Cabo	Tipo
Térmico	3RU21 16	Parafuso/Mola	400 mm	3RU29 00-1B
	3RU21 26		600 mm	3RU29 00-1C
Eletrônico	3RB30 16 / 3RB31 13 3RB30 26 / 3RB31 23	Parafuso/Mola	400 mm	3RU39 80-0B
			600 mm	3RU39 80-0C

1) Tabela orientativa, baseada em motores Siemens, 4 pólos. Os valores de potência e corrente poderão sofrer alterações entre fabricantes. Consulte catálogo correspondente.
2) Os relés de sobrecarga listados podem ser montados em contadores 3RT2 correspondentes, sem uso de acessórios. Consulte catálogo de Contadores.
3) Dimensões se referem aos relés com os suportes de montagem individual.
4) Os valores entre () correspondem as dimensões do modelo com conexão por mola.

Relés de Supervisão 3UG



Dimensões (mm)				Modelo				Modelo				Modelo			
				Modelo	H	L	P	Modelo	H	L	P	Modelo	H	L	P
				3UG05	78,0	22,5	95,9	3UG06	78,6	22,5	95,9	3UG07	86,6	25,5	97,0

Relés de Nível		
Controle de acionamento de bombas e poços artesanais, podendo funcionar em líquidos de diferentes condutividades.		
Tensão de rede	Função: Reservatório Superior e Inferior	Função: Reservatório Superior ou Inferior
	1 contato reversível	
24 VCA	-	3UG0702-2AB00
110 VCA	3UG0701-0AF00	3UG0702-2AF00
220 VCA	3UG0701-0AN00	-
380 VCA	3UG0601-0AQ00	-
Sensor (eletrodo) 3UX0002-0AA02 (distância máxima de 300 m entre controlador e sensor e resistividade entre sensores regulável de 0 a 100 kΩ)		

Relés de Nível com falta de fase		
Controle de acionamento de bombas e poços artesanais, podendo funcionar em líquidos de diferentes condutividades.		
Tensão de rede	Função: Reservatório Superior	Função: Reservatório Inferior
	1 contato reversível	
110 VCA	3UG0703-1AF00	3UG0703-2AF00
220 VCA	3UG0703-1AN00	3UG0703-2AN00
380 VCA	3UG0603-1AQ00	3UG0603-2AQ00
440 VCA	3UG0603-1AR00	3UG0603-2AR00
Sensor (eletrodo) 3UX0002-0AA02 (distância máxima de 300 m entre controlador e sensor e resistividade entre sensores regulável de 0 a 100 kΩ)		

Supervisão de inversão da sequência de fases - Sistema Trifásico	
Tensões de rede	1 contato reversível
110 VCA	3UG0711-0AF00
220 VCA	3UG0711-0AN00
380 VCA	3UG0611-0AQ00
440 VCA	3UG0611-0AR00

Supervisão de falta de fase (com ou sem* neutro) e assimetria de fases - Sistema Trifásico		
Tensões de rede	1 contato reversível	2 contatos reversíveis
110 VCA	3UG0712-1AF□□	3UG0712-1BF□□
220 VCA	3UG0712-1AN□□	3UG0712-1BN□□
380 VCA	3UG0612-1AQ□□	3UG0612-1BQ□□
440 VCA	3UG0612-1AR□□	3UG0612-1BR□□
Tempo de atraso na desenergização		
instantâneo	0 0	0 0
1 s	0 1	0 1
5 s	0 5	0 5
10 s	1 0	1 0
15 s	1 5	1 5
30 s	3 0	3 0
60 s	6 0	6 0
* Para monitoramento sem neutro é necessário fazer um jumper entre os terminais J e N.		

Supervisão de falta, assimetria e inversão de sequência de fases - Sistema Trifásico		
Tensões de rede	1 contato reversível	2 contatos reversíveis
110 VCA	3UG0718-1AF□□	3UG0718-1BF□□
220 VCA	3UG0718-1AN□□	3UG0718-1BN□□
380 VCA	3UG0618-1AQ□□	3UG0618-1BQ□□
440 VCA	3UG0618-1AR□□	3UG0618-1BR□□
Tempo de atraso na desenergização		
instantâneo	0 0	0 0
1 s	0 1	0 1
5 s	0 5	0 5
10 s	1 0	1 0
15 s	1 5	1 5
30 s	3 0	3 0
60 s	6 0	6 0

Supervisão de falta de fase, assimetria entre fases, mínima e máxima tensão Sistema Trifásico		
Tensão	1 contato reversível	2 contatos reversíveis
110 VCA	3UG0741-1AF30	3UG0741-1BF30
220 VCA	3UG0741-1AN30	3UG0741-1BN30
Tempo de Retardo ajustável na parte frontal do relé Retardo de ligamento: 0 a 60 segundos Retardo de desligamento: 0 a 30 segundos		
380 VCA	3UG0641-1AQ30	3UG0641-1BQ30
440 VCA	3UG0641-1AR30	3UG0641-1BR30
Tempo de Retardo ajustável na parte frontal do relé Retardo de desligamento: 0 a 30 segundos		
480 VCA ¹⁾	3UG0541-1AS00	3UG0541-1BS00
Desligamento instantâneo		
¹⁾ Consulte-nos para outros ajustes de tempo de retardo		

Supervisão de falta de fase, assimetria entre fases, inversão de sequência de fases, mínima e máxima tensão Sistema Trifásico		
Tensões	1 contato reversível	2 contatos reversíveis
110 VCA	3UG0742-1AF30	3UG0742-1BF30
220 VCA	3UG0742-1AN30	3UG0742-1BN30
Tempo de Retardo ajustável na parte frontal do relé Retardo de ligamento: 0 a 60 segundos Retardo de desligamento: 0 a 30 segundos		
380 VCA	3UG0642-1AQ30	3UG0642-1BQ30
440 VCA	3UG0642-1AR30	3UG0642-1BR30
Tempo de Retardo ajustável na parte frontal do relé Retardo de desligamento: 0 a 30 segundos		
480 VCA ¹⁾	3UG0541-2AS30	3UG0541-2BS30
Desligamento instantâneo		
¹⁾ Consulte-nos para outros ajustes de tempo de retardo		

Supervisão de sobrecorrente com ajuste de mínima e máxima, rearme manual ou automático e inibição de partida ajustável (0 a 15s +/- 10%) - Sistema monofásico e trifásico (CA)		
Faixa de corrente	110 VCA	220 VCA
0,1 a 1A	3UG0721-1□F□□	3UG0721-1□N□□
0,5 a 5A	3UG0721-2□F□□	3UG0721-2□N□□
1 a 10A	3UG0721-3□F□□	3UG0721-3□N□□
Sistema		
Monofásico	A	A
Trifásico	B	B
Tempo de atraso na desenergização		
instantâneo	0 0	0 0
5 s	0 5	0 5
15 s	1 5	1 5

Relés de Supervisão 3UG

Supervisão de sobrecorrente com ajuste de mínima e máxima, rearme manual ou automático e inibição de partida ajustável (0 a 15s +/- 10%) Corrente contínua			Supervisão de mínima e máxima tensão (fase-neutro ou fase-fase) Sistema Monofásico (CA)				Supervisão de mínima e máxima tensão contínua - Sistema Monofásico (CC)			
Faixa de corrente	110 VCA	220 VCA	Tensões	Faixa de ajuste de tensão	1 contato reversível	2 contatos reversíveis	Tensões	Faixa de ajuste de tensão	Função: Mínima tensão	Função: Máxima tensão
0,1 a 1A	3UG0722-1AF□□	3UG0722-1AN□□	110 VCA	90 a 140V	3UG0731-1AF30	3UG0731-1BF30	24 VCC	10 a 30 V	3UG0732-1BB30	3UG0733-1BB30
0,5 a 5 A	3UG0722-2AF□□	3UG0722-2AN□□	220 VCA	180 a 260 V	3UG0731-1AN30	3UG0731-1BN30	110 VCC	85 a 135 V	3UG0732-1BF30	3UG0733-1BF30
1 a 10 A	3UG0722-3AF□□	3UG0722-3AN□□	Tempo de Retardo ajustável na parte frontal do relé Retardo de ligamento: 0 a 60 segundos Retardo de desligamento: 0 a 30 segundos				125 VCC	105 a 145 V	3UG0732-1BG30	3UG0733-1BG30
10 a 100A (shunt 60mV)	3UG0722-4AF□□	3UG0722-4AN□□	Tempo de Retardo ajustável na parte frontal do relé Retardo de ligamento: 0 a 60 segundos Retardo de desligamento: 0 a 30 segundos				220 VCC	180 a 260 V	3UG0732-1BN30	3UG0733-1BN30
Tempo de atraso na desenergização			380 VCA 320 a 440 V 3UG0631-1AQ30 3UG0631-1AQ30				Tempo de Retardo ajustável na parte frontal do relé Retardo de ligamento: 0 a 60 segundos Retardo de desligamento: 0 a 30 segundos			
instantâneo	0 0	0 0	440 VCA 380 a 500 V 3UG0631-1AR30 3UG0631-1AR30				250 VCC			
5 s	0 5	0 5	480 VCA ¹⁾ 420 a 540 V 3UG0531-0AS00 3UG0531-0BS30				210 a 290 V 3UG0732-1BU30 3UG0733-1BU30			
15 s	1 5	1 5	Desligamento instantâneo							
			¹ Consulte-nos para outros ajustes de tempo de retardo							

Funções

Legenda	Tensão de rede	Contato fechado	Contato aberto
Controlador de nível para reservatório inferior e superior	Controlador de nível para reservatório superior com falta de fase	Controlador de nível para reservatório inferior com falta de fase	
Falta de fase	Assimetria de fases	Inversão de sequência de fases	
Máxima tensão / Máxima corrente	Mínima tensão / Mínima corrente		

Reles de Monitoramento de Corrente - SIRIUS



Os reles de monitoramento de corrente supervisionam não apenas os motores ou outras cargas, mas adicionam facilidades para o monitoramento da corrente ideal do sistema inteiro. A linha SIRIUS 3RR2 realiza a detecção precoce e sinaliza a redução de carga e sobrecarga.

- Monitoramento de corrente aparente e ativa.
- Monitoramento de subcorrente e sobrecorrente.
- Monitoramento de sequência de fase
- Monitoramento de falta de fase.
- Conectado diretamente ao contator, sem adição de fios no sistema principal.
- Sem necessidade de transformadores de corrente externo.
- Monitoramento em 2 ou 3 fases.

Versão Básica

Ajuste analógico, Princípio de circuito fechado, 1 contato reversível, Monitoração de corrente em duas (2) fases, Monitoração de corrente aparente, Retardo de partida 0...60s

Tamanho	Faixa de medição (A)	Histerese (A)	Tensão de alimentação Us (V)	Conexão por parafuso Código	Dimensões parafuso ¹⁾ L x H x P (mm)	Conexão por mola Código	Dimensões por mola ¹⁾ L x H x P (mm)
S00	1,6... 16	6,25% do valor limite	24V CA / CC 24... 240V CA/CC	3RR21 41-1AA30 3RR21 41-1AW30	45 x 89 x 88 45 x 89 x 88	3RR21 41-2AA30 3RR21 41-2AW30	45 x 102 x 88 45 x 102 x 88
S0	4... 40	6,25% do valor limite	24V CA / CC 24... 240V CA/CC	3RR21 42-1AA30 3RR21 42-1AW30	45 x 87 x 101,5 45 x 87 x 101,5	3RR21 42-2AA30 3RR21 42-2AW30	45 x 116 x 103 45 x 116 x 103

Versão Standard

Ajuste digital, Princípio de circuito aberto ou fechado, 1 contato reversível, 1 saída semicondutora, Monitoração de corrente em três (3) fases: corrente ativa ou aparente, Monit de sequência de fases, de corrente residual, de corrente de bloqueio de eixo, contador de horas de operação, tempo de retardo de refechamento 0...300min, retardo de partida 0...99 s, ajustes separados de aviso e de alarme de limites.

Tamanho	Faixa de medição (A)	Histerese (A)	Tensão de alimentação Us (V)	Conexão por parafuso Código	Dimensões parafuso ¹⁾ L x H x P (mm)	Conexão por mola Código	Dimensões por mola ¹⁾ L x H x P (mm)
S00	1,6... 16	0,1... 3	24V CA / CC 24... 240V CA/CC	3RR22 41-1FA30 3RR22 41-1FW30	45 x 89 x 88 45 x 89 x 88	3RR22 41-2FA30 3RR22 41-2FW30	45 x 102 x 88 45 x 102 x 88
S0	4... 40	0,1...8	24V CA / CC 24... 240V CA/CC	3RR22 42-1FA30 3RR22 42-1FW30	45 x 87 x 101,5 45 x 87 x 101,5	3RR22 42-2FA30 3RR22 42-2FW30	45 x 116 x 103 45 x 116 x 103

Versão com I/O Link ²⁾

Ajuste digital, Princípio de circuito aberto ou fechado, 1 contato reversível, 1 saída semicondutora, Monitoração de corrente em três (3) fases: corrente ativa ou aparente, Monit de sequência de fases, de corrente residual, de corrente de bloqueio de eixo, contador de horas de operação, contador de ciclos, tempo de retardo de refechamento 0...999,9min, retardo de partida 0...999,9 s, ajustes separados de aviso e de alarme de limites.

Tamanho	Faixa de medição (A)	Histerese (A)	Tensão de alimentação Us (V)	Conexão por parafuso Código	Dimensões parafuso ¹⁾ L x H x P (mm)	Conexão por mola Código	Dimensões por mola ¹⁾ L x H x P (mm)
S00	1,6... 16	0,1... 3	24V CC	3RR24 41-1AA40	45 x 79 x 80	3RR24 41-2AA40	45 x 90 x 80
S0	4... 40	0,1...8	24V CC	3RR24 42-1AA40	45 x 87 x 91	3RR24 42-2AA40	45 x 109 x 92

Acessórios



Suporte para montagem individual

Conexão a Parafuso	S00 S0	3RU29 16-3AA01 3RU29 26-3AA01
Conexão por mola	S00 S0	3RU29 16-3AC01 3RU29 26-3AC01

¹⁾ Dimensões do rele com o suporte para montagem individual

²⁾ Equipamento requeridos para comunicação via I/O Link:

- Algum controlador que suporte o I/O Link (Exemplos: ET200S com CPU ou S7-300 mais ET200S distribuídos periféricamente) - Ver catálogo ST 70

- Mestre I/O link (Mestre I/O Link 4SI I/O Link ou 4SI SIRIUS módulo de interface), o qual pode conectar todos os dispositivos SIRIUS I/O Link para controle - Consultar catálogo de produto.

Reles de Tempo - SIRIUS



Reles de tempo eletrônicos SIRIUS - graças ao seu elaborado conceito de operação, redução de espaço - design reduzido, os relés de tempo 3RP20 / 25 são dispositivos ideais para painéis de controle, distribuição de energia e controle.

3RP25 relés de tempo eletrônicos 17.5 mm e 22.5 mm - invólucro industrial

Funções	Contatos	Tempo	Tensão de alimentação	Código
13 Funções	1 REV	0.05 s – 100 h	24 V CA/CC	3RP2505-□ AB30
	1 REV	0.05 s – 100 h	12 – 240 V CA/CC	3RP2505-□ AW30
27 Funções	2 REV	0.05 s – 100 h	24 V CA/CC	3RP2505-□ BB30
	2 REV	0.05 s – 100 h	400 – 440 V AC	3RP2505-□ BT20
	2 REV	0.05 s – 100 h	12 – 240 V CA/CC	3RP2505-□ BW30
Retardo na energização	1 REV	0.5 s – 10 s	12 – 240 V CA/CC	3RP2511-□ AW30
	1 REV	1 s – 30 s	12 – 240 V CA/CC	3RP2512-□ AW30
	1 REV	5 s – 100 s	12 – 240 V CA/CC	3RP2513-□ AW30
	1 REV	0.05 s – 100 h	12 – 240 V CA/CC	3RP2525-□ AW30
	2 REV	0.05 s – 100 h	24 V AC/DC	3RP2525-□ BB30
	2 REV	0.05 s – 100 h	12 – 240 V CA/CC	3RP2525-□ BW30
	1 NA (SC)	0.05 s – 240 s	12 – 240 V CA/CC	3RP2527-□ EW30
Retardo na desenergização com controle de sinal	1 REV	0.05 s – 100 h	12 – 240 V CA/CC	3RP2535-□ AW30
Retardo na desenergização sem controle de sinal	1 REV	0.05 s – 600 s	24 V AC/DC	3RP2540-□ AB30
	1 REV	0.05 s – 600 s	12 – 240 V CA/CC	3RP2540-□ AW30
	2 REV	0.05 s – 600 s	24 V AC/DC	3RP2540-□ BB30
	2 REV	0.05 s – 600 s	12 – 240 V CA/CC	3RP2540-□ BW30
Gerador de Pulso	1 REV	0.05 s – 100 h	12 – 240 V CA/CC	3RP2555-□ AW30
"Função Estrela_Triângulo com tempo de execução"	3 NA	1 s – 20 s (SD), 30 s – 600 s Tempo de execução	12 – 240 V CA/CC	3RP2560-□ SW30
Função Estrela_Triângulo	2 NA	1 s – 20 s	200 – 240 V / 380 – 440 V AC	3RP2574-□ NM20
	2 NA	1 s – 20 s	12 – 240 V CA/CC	3RP2574-□ NW30
	2 NA	3 s – 60 s	200 – 240 V / 380 – 440 V AC	3RP2576-□ NM20
	2 NA	3 s – 60 s	12 – 240 V CA/CC	3RP2576-□ NW30

3RP20 relé de tempo eletrônico REV SIRIUS design 45 mm **

Funções	Contatos	Tempo	Tensão de alimentação	Código
8 funções	1 REV	0.05 s – 100 h	-24 V AC/DC/100 – 127 V AC	3RP2005-□ AQ30
	1 REV	0.05 s – 100 h	24 V AC/DC/200 – 240 V AC	3RP2005-□ AP30
16 funções ¹⁾	2 REV	0.05 s – 100 h	24 – 240 V AC/DC	3RP2005-□ BW30
Atraso na energização	1 REV	0.05 s – 100 h	24 V AC/DC/100 – 127 V AC	3RP2025-□ AQ30
	1 REV	0.05 s – 100 h	24 V AC/DC/200 – 240 V AC	3RP2025-□ AP30

Conexão parafuso:
 Conexão mola:

Funções dos relés multifuncionais de tempo - 3RP2

	13 Funções	27 Funções (13 funções anteriores + 14 funções abaixo)
A	• Com atraso na energização	• Com atraso na energização / chaveamento instantâneo
B	• Atraso na desenergização com controle de sinal	• Atraso na desenergização com controle de sinal / chaveamento instantâneo
C	• Atraso na energização e desenergização com controle de sinal	• Atraso na energização e desenergização com controle de sinal / chaveamento instantâneo
D	• Início intermitente assimétrico com pausa	• Início intermitente assimétrico com pausa / chaveamento instantâneo
E	• Retardo na passagem do relé	• Retardo na passagem do relé / chaveamento instantâneo
F	• Com intervalo de acionamento na desconexão do controle de sinal	• Com intervalo de acionamento na desconexão do controle de sinal / chaveamento instantâneo
G	• Formação de pulso com controle de sinal	• Formação de pulso com controle de sinal / chaveamento instantâneo
H	• Acréscimo do atraso na energização, sem atraso na desenergização com controle de sinal	• Acréscimo do atraso na energização, sem atraso na desenergização com controle de sinal / chaveamento instantâneo
I	• Acréscimo do atraso na energização	• Acréscimo do atraso na energização / chaveamento instantâneo
J	• Intermitente, simétrico, início com pulso	• Intermitente, simétrico, início com pulso/ chaveamento instantâneo
K	• Pulso com atraso, pulso conf. Permanente, pulso de 1s e pulso com atraso ajustável	• Pulso com atraso, pulso conf. Permanente, pulso de 1s e pulso com atraso ajustável / chaveamento instantâneo
L	• Pulso com atraso com controle de sinal, pulso conf. Permanente, pulso de 1s e pulso com atraso ajustável	• Pulso com atraso com controle de sinal, pulso conf. Permanente, pulso de 1s e pulso com atraso ajustável chaveamento / chaveamento instantâneo
M	• Com intervalo de acionamento com conexão para o controle de sinal (watchdog)	• Com intervalo de acionamento com conexão para o controle de sinal (watchdog) / chaveamento instantâneo
YΔ		• Função estrela_triângulo

* SC - Semicondutor

* REV - Contato Reversível (NAF)

1) As 16 funções correspondem a um relé multifuncional de 8 funções com 1 contato reversível.

** 3RP20 - O relé de tempo no design de 45mm é recomendado para instalações de pequenos espaçamentos no trilho DIN / pequenas profundidades e etc. Ex.: caixas de controle

Relés de Tempo 7PU



Dimensões (mm)	Modelo	H	L	P
	7PU07	88,6	25,5	97,0

Temporização na energização		
Retardo na energização / Impulso na energização		
Tensão de rede	1 contato reversível	2 contatos reversíveis
24...240 VCC/VCA	7PU0711-3AW00	7PU0711-3BW00
Tempo ajustável na parte frontal do relé Retardo/Impulso de ligamento: 0,1 segundos a 100 horas		
<p>1 contato</p>		<p>2 contatos</p>

Temporização para partida estrela-triângulo	
Tensão de rede	1 contato reversível
24...240 VCC/VCA	7PU0771-1BW □ □
Tempo de atraso na desenergização	
1,5 - 15 segundos	1 5
3 - 30 segundos	3 0
6 - 60 segundos	6 0
<p>2 contatos</p>	

Temporização na desenergização		
Retardo na desenergização		
Tensão de rede	1 contato reversível	2 contatos reversíveis
24 VCC	7PU0741-0AB15-VCC	7PU0741-0BB15-VCC
24 VCA	7PU0741-□AB□□	7PU0741-□BB□□
48 VCA	7PU0741-□AH□□	7PU0741-□BH□□
110 VCA	7PU0741-□AF□□	7PU0741-□BF□□
220 VCA	7PU0741-□AN□□	7PU0741-□BN□□
Tempo de atraso na desenergização		
0,5 - 5 segundos	0 0 5	0 0 5
1,5 - 15 segundos	0 1 5	0 1 5
3 - 30 segundos	0 3 0	0 3 0
6 - 60 segundos	0 6 0	0 6 0
18 - 180 segundos	1 8 0	1 8 0
30 - 300 segundos	3 0 0	3 0 0
<p>1 contato</p>		<p>2 contatos</p>

Temporizador eletrônico cíclico		
Cíclico com início com pausa + Cíclico com início instantâneo		
Tensão de rede	1 contato reversível	2 contatos reversíveis
24...240 VCC/VCA	7PU0751-3AW00	7PU0751-3BW00
Faixa de ajuste de tempo		
Tempos cíclicos (T1 e T2) ajustáveis na parte frontal do relé		
Tempo T1: 0,1 segundos a 100 horas		
Tempo T2: 0,1 segundos a 100 horas		
<p>1 contato</p>		<p>2 contatos</p>

Funções



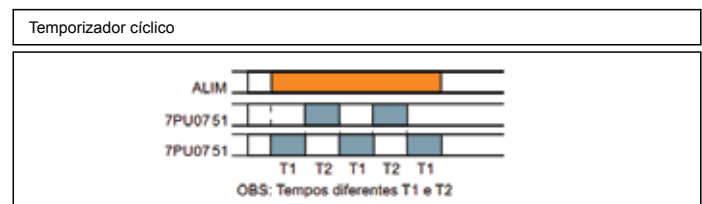
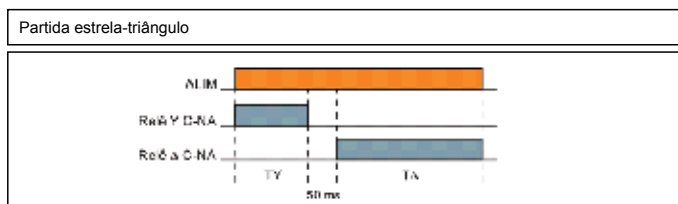
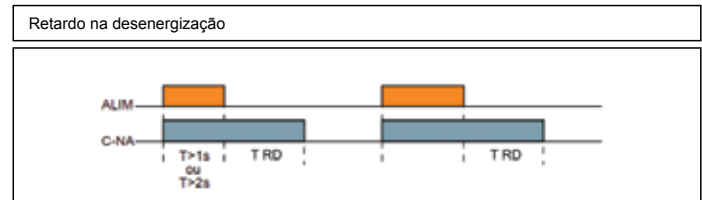
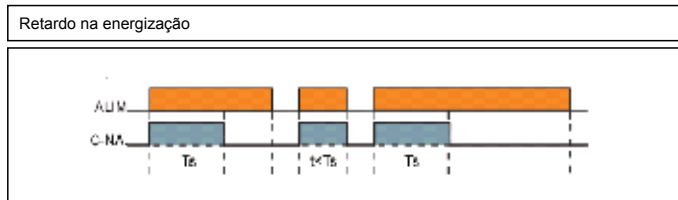





Legenda	Tensão de rede	Contato fechado	Contato aberto
---------	----------------	-----------------	----------------



Relé inteligente para proteção e comando de motores 3UF7 SIMOCODE pro (SIRIUS Motor Management and Control Devices)

O relé eletrônico inteligente SIMOCODE pro 3UF7 implementa todas as funções de proteção e comando para motores de velocidade constante, possibilitando, através de uma conexão em rede PROFIBUS-DP ou PROFINET a comunicação entre as partidas de motores e os sistemas que controlam e supervisionam. Configurável através de software (SIMOCODE ES), o 3UF7 disponibiliza dados operacionais como leitura de corrente e tensão, diagnósticos como tempo para o trip e alarmes, bem como dados estatísticos

como número de manobras e horas de operação, ou seja, todas as informações de processo através de suas vias de comunicação. Com o 3UF7, o comando do motor pode ser feito tanto localmente através de suas entradas digitais, assim como através do módulo de operação (IHM) 3UF7 2 e também remotamente por um sistema de automação via rede. Através de módulos à prova de falhas, oferece desligamento seguro de equipamentos, protegendo pessoas e máquinas (SIL 3 e PLC).
Informações adicionais, consulte: www.siemens.com.br/simocode

Tabela de seleção		Dimensões (mm)		
Relé inteligente SIMOCODE pro Unidade básica (4 entradas e 3 saídas monoestáveis ¹⁾ , parametrizáveis via software / entrada para termistor)				
Execução	Tipo ²⁾	L	H	P
SIMOCODE pro S - PROFIBUS DP	3UF7 020-1A □ 01-0	22,5	100	124
SIMOCODE pro V - PROFIBUS DP	3UF7 010-1A □ 00-0	45	111	124
SIMOCODE pro V PN - PROFINET	3UF7 011-1A □ 00-0	45	111	124
Tensão de alimentação 24 VCC  110 ... 240 VCA / VCC 				
Nota: Tanto para o SIMOCODE pro S como para o pro V está disponível a supervisão de corrente de fuga à terra, com disparo por corrente de fuga de 30% da corrente de ajuste de regime normal de operação e 15% da corrente acima de 2 vezes a corrente ajustada e parametrizável no tempo de 0,5 a 25 s.				
Módulo transformador de corrente (TC) (permite fixar em trilho módulo básico em ajuste até 100A)		Dimensões (mm)		
Faixa de ajuste (classe de disparo 5 / 10 / 15 / 20 / 25 / 30 / 35 / 40 s)	Tipo ²⁾	L	H	P
0,3 - 3 A (janelas de passagem)	3UF7 1 □ 0-1AA00-0	45	84	45
2,4 - 25 A (janelas de passagem)	3UF7 1 □ 1-1AA00-0	45	84	45
10 - 100 A (janelas de passagem)	3UF7 1 □ 2-1AA00-0	55	94	72
20 - 200 A (janelas de passagem)	3UF7 1 □ 3-1AA00-0	120	95	145
20 - 200 A (terminais em barra)	3UF7 1 □ 3-1BA00-0	120	119	145
63 - 630 A ²⁾ (terminais em barra)	3UF7 1 □ 4-1BA00-0	145	147	148
Medição de corrente 				
Medição de corrente e tensão (até 690V) ⁴⁾ 				
Módulo multifunções para SIMOCODE pro S		Dimensões (mm)		
Funções	Tipo ²⁾	L	H	P
4 entradas digitais; 2 saídas monoestáveis; supervisão externa de fuga à terra (para conexão a um transformador toroidal 3UL23); 1 entrada para sensor de temperatura	3UF7 600-1A □ 01-0	22,5	100	124
Tensão de alimentação 24 VCC  110 ... 240 VCA / VCC 				
Módulo multifunções para SIMOCODE pro V e pro V PN		Dimensões (mm)		
Execução	Tipo ²⁾	L	H	P
Módulo digital - 4E / 2S monoestáveis	3UF7 300-1A □ 00-0	22,5	92	124
Módulo digital - 4E / 2S biestáveis	3UF7 310-1A □ 00-0	22,5	92	124
Módulo analógico - 2E / 1S 0/4...20mA	3UF7 400-1AA00-0	22,5	92	124
Módulo fuga a terra (para conexão a um transformador toroidal, 3UL22)	3UF7 510-1AA00-0	22,5	92	124
Módulo temperatura - até 3 sensores (PT100 / PT1000, etc)	3UF7 700-1AA00-0	22,5	92	124
Módulo de desacoplamento	3UF7 150-1AA00-0	22,5	92	124
Módulo digital à prova de falhas DM-F local	3UF7 320-1A □ 00-0	45	106	124
Módulo digital à prova de falhas DM-F PROFIsafe	3UF7 330-1A □ 00-0	45	106	124
Tensão de alimentação 24 VCC  110 ... 240 VCA / VCC 				
Módulo de operação (IHM) Comando e sinalização local parametrizáveis, montagem na porta do painel e ligação ao módulo básico ou aos módulos de expansão		Dimensões (mm)		
Descrição	Tipo	L	H	P
Sem display - Cinza claro	3UF7 200-1AA00-0	96	36	44
Sem display - Cinza titânio	3UF7 200-1AA10-0	96	36	44
Com display ^{4) 5)}	3UF7 210-1AA00-0	96	60	36

Acessórios

Descrição	Tipo
Software SIMOCODE ES 2007 Premium (parametrização, comando, supervisão e teste)	3ZS1 312-6CC10-0YA5
Cabo de comunicação para PC (RS 232)	3UF7 940-0AA00-0
Cabo de comunicação para PC (USB)	3UF7 941-0AA00-0
Cabo de conexão (para interligar o módulo básico, módulo transformador de corrente, módulo de expansão e módulo de operação)	0,025 m 3UF7 930-0AA00-0 0,1 m 3UF7 931-0AA00-0 0,5 m 3UF7 932-0AA00-0 (redondo) 2,5 m 3UF7 933-0BA00-0

Acessórios

Descrição	Tipo
Software PCS7 - bibliotecas de função SIMOCODE pro	versão 6.0 3UF7 982-0AA00-0 versão 6.1 3UF7 982-0AA02-0 versão 7.0 3UF7 982-0AA10-0
Fixação por parafusos Módulo básico e de expansão 3UF7 0 / 3UF7 3 / 3UF7 4 / 3UF7 5 / 3UF7 7 Módulo transformador de corrente 3UF7 1 até ajuste 10-100A	3RP19 03 3RB19 00-0B

1) SIMOCODE pro S: 4 entradas e 2 saídas monoestáveis

2) Fixação rápida em trilho (7,5 x 35mm - DIN EN 50022). Fixação por parafusos e capas de proteção, veja em acessórios.

3) Para correntes de 630 a 820A utilizar módulo transformador 3UF18, consulte-nos.

4) 3) Para utilizar somente com o SIMOCODE pro V e pro V PN.

5) Para SIMOCODE pro V Profinet usar IHM versão *E07 ou superior.

Relés e Contatores de Estado Sólido p/ alta frequência de manobras

Cargas resistivas e indutivas



Funcionalidade: Aplicações com alta frequência de manobras de cargas resistivas e indutivas, como elementos de aquecimento (resistências), operação de válvulas, partida e parada de pequenos motores monofásicos.	Características: - Não possui partes móveis, sem ruídos - Vida útil extremamente longa - Robustez através da utilização de SCRs - Contatos protegidos contra toques - Economia de espaço - Alta resistência a vibrações - Bornes de comando extraíveis - Potência dissipada otimizada - Baixa manutenção
Aplicações: Máquinas de injeção e extrusão na indústria plástica, máquinas de embalagem e empacotamento, fornos, máquinas de moldagem de borracha, controles em geral que necessitem de uma alta frequência de manobras e controle térmico de processos. Devido ao chaveamento silencioso, pode ser aplicado em áreas que exijam silêncio, como hospitais e hotéis.	

	3RF21	3RF20	3RF22	3RF23	3RF24
Integração ao conceito de chave de partida através do método de conexão industrial	Sim	Não	Sim	Sim	Sim
Tipo de chaveamento	Ponto-zero	Ponto-zero	Ponto-zero	Ponto-zero / Instantâneo	Ponto-zero
Tensão de comando Us	24 VCC 4 ... 30 VCC 110 ... 230 VCA	24 VCC 4 ... 30 VCC 110 ... 230 VCA	4 ... 30 VCC	24 VCC 4 ... 30 VCC 110 ... 230 VCA	4 ... 30 VCC 230 VCA
Corrente de consumo no comando	20 mA	20 mA	30 mA	20 mA	30 mA
Tensão de operação Ue	24 ... 230 VCA 48 ... 460 VCA 48 ... 600 VCA	24 ... 230 VCA 48 ... 460 VCA 48 ... 600 VCA	48 ... 600 VCA	24 ... 230 VCA 48 ... 460 VCA 48 ... 600 VCA	48 ... 600 VCA
Frequências	50 / 60 Hz	50 / 60 Hz	50 / 60 Hz	50 / 60 Hz	50 / 60 Hz
Corrente nominal de saída	20/30/50/70/88 A	20/30/50/70/88 A	30/55 A	10,5/20/30/50/70/88 A	10,5/20/30/50 A
Tecnologia	Tiristores (SCR)	Tiristores (SCR)	Tiristores (SCR)	Tiristores (SCR)	Tiristores (SCR)
Montagem	Em superfície dissipadora de calor			Montado em dissipador otimizado para o uso Pode ser montado em trilho ou outras superfícies	
Fases controladas	1	1	2 ou 3 (ver o tipo)	1	2 ou 3 (ver tipo)
Sinalização de comando (Led)	Sim	Sim	Sim	Sim	Sim
Tabelas de coordenação entre dispositivos de proteção	Sim	Sim	Sim	Sim	Sim
Desenhos 2D, 3D, manuais e data-sheets	Sim	Sim	Sim	Sim	Sim
Normas e certificações	UL, IEC, CSA, CCC, C-Tick e Gost				
Tipo de conexão dos terminais	Parafuso, protegido contra toques		Mola, protegido contra toques		Parafuso para terminal olhal

Relés de Estado Sólido para cargas resistivas - Chaveamento no ponto zero					
I máx (A) ¹⁾	Tensão de operação Ue (VCA)	22,5 mm - Monofásico			45 mm - Monofásico
		Terminais parafuso (Tipo)	Terminais mola (Tipo) ³⁾	Parafuso para terminal olhal (Tipo)	Terminais parafuso (Tipo)
20	24 ... 230	3RF21 20-1AA□2	3RF21 20-2AA□2	3RF21 20-3AA□2	3RF20 20-1AA02
30		3RF21 30-1AA□2	-	-	3RF20 30-1AA□2
50		3RF21 50-1AA□2	3RF21 50-2AA□2	3RF21 50-3AA□2	3RF20 50-1AA□2
70		3RF21 70-1AA□2	-	3RF20 70-1AA□2	-
90	3RF21 90-1AA□2	-	3RF21 90-3AA□2	3RF20 90-1AA□2	-
20	48 ... 460	3RF21 20-1AA□4	3RF21 20-2AA□4	3RF21 20-3AA□4	3RF20 20-1AA□4
30		3RF21 30-1AA□4	-	-	3RF20 30-1AA□4
50		3RF21 40-1AA□4	3RF21 50-2AA□4	3RF21 50-3AA□4	3RF20 50-1AA□4
70		3RF21 70-1AA□4	-	-	3RF20 70-1AA□4
90	3RF21 90-1AA□4	-	3RF21 90-3AA4 ²⁾	3RF20 90-1AA□4	-
20	48 ... 600	3RF21 20-1AA45 ²⁾	3RF21 20-2AA45 ²⁾	-	3RF20 20-1AA45 ²⁾
30		3RF21 30-1AA45 ²⁾	-	-	-
50		3RF21 40-1AA45 ²⁾	-	-	3RF20 50-1AA45 ²⁾
70		3RF21 70-1AA45 ²⁾	-	-	3RF20 70-1AA45 ²⁾
90		3RF21 90-1AA45 ²⁾	-	-	3RF20 90-1AA45 ²⁾

Relés de Estado Sólido 45mm - Trifásico		
Chaveamento no ponto-zero, tensão de operação Ue = 48...600 VCA, tensão de comando Us = 4...30 VCC		
I máx (A) ¹⁾	Terminais parafuso (Tipo)	Terminais mola (Tipo) ³⁾
	Controle em 2 fases (para uso em circuitos sem a necessidade de conexão ao condutor neutro)	
30	3RF22 30-1AB45	3RF22 30-2AB45
55	3RF22 55-1AB45	3RF22 55-2AB45
	Controle em 3 fases (para uso em circuitos ligados em estrela com conexão ao condutor neutro ou aplicações que exijam as 3 fases chaveadas)	
30	3RF22 30-1AC45	3RF22 30-2AC45
55	3RF22 55-1AC45	3RF22 55-2AC45

Tensão de comando Us	0	0	0	0
24 VCC	2	2	2	2
110 ... 230 VCA				

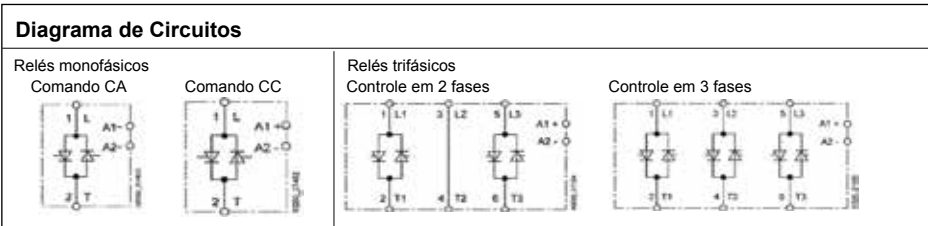

Dimensões (mm)

	L	H	P
3RF21	22,5	85	48
3RF20	45	58	48
3RF22	45	95	47

1) A corrente máxima informada se refere a performance do equipamento. A corrente nominal de operação le poderá ser menor dependendo do método de conexão e condições de resfriamento.
 2) Tensão de comando Us: 4...30 VCC
 3) Com este método de conexão (mola), o relé poderá ser usado somente com uma corrente de operação de até 20 A e um condutor de 2,5 mm². Correntes maiores são possíveis com dois condutores por terminal.

Relés e Contatores de Estado Sólido p/ alta frequência de manobras

Contatores para cargas resistivas e indutivas

Contatores de Estado Sólido para cargas resistivas e indutivas - Monofásico					Chaveamento no ponto-zero					
I máx (A) ¹⁾	Tensão de operação Ue (VCA)	Terminais parafuso (Tipo)	Terminais mola (Tipo) ³⁾	Parafuso para terminal olhal (Tipo)	I máx(A) ^{1)/} / le AC-15 ²⁾	Tensão de operação Ue (VCA)	Terminais parafuso (Tipo)	Parafuso para terminal olhal (Tipo)		
10,5	24 ... 230	3RF23 10-1AA□2	3RF23 10-2AA□2	3RF23 10-3AA□2	10,5 / 6	24 ... 230	3RF23 10-1BA□2	-		
20		3RF23 20-1AA□2	3RF23 20-2AA□2	3RF23 20-3AA□2	20 / 12		3RF23 20-1BA□2	-		
30		3RF23 30-1AA□2	-	3RF23 30-3AA□2	30 / 15		3RF23 30-1BA□2	-		
40		3RF23 40-1AA□2	-	3RF23 40-3AA□2	40 / 20		3RF23 40-1BA□2	-		
50		3RF23 50-1AA□2	-	3RF23 50-3AA□2	50 / 25		3RF23 50-1BA□2	-		
70	-	-	3RF23 70-3AA□2	70 / 27,5	-	3RF23 70-1BA□2	3RF23 70-3BA□2			
88	-	-	3RF23 90-3AA□2	88 / 30	-	-	3RF23 90-3BA□2			
10,5	48 ... 460	3RF23 10-1AA□4	3RF23 10-2AA□4	3RF23 10-3AA□4	10,5 / 6	48 ... 460	3RF23 10-1BA□4	-		
20		3RF23 20-1AA□4	-	3RF23 20-3AA□4	20 / 12		3RF23 20-1BA□4	-		
30		3RF23 30-1AA□4	-	3RF23 30-3AA□4	30 / 15		3RF23 30-1BA□4	-		
40		3RF23 40-1AA□4	-	3RF23 40-3AA□4	40 / 20		3RF23 40-1BA□4	-		
50		3RF23 50-1AA□4	-	3RF23 50-3AA□4	50 / 25		3RF23 50-1BA□4	-		
70		-	-	3RF23 70-3AA□4	70 / 27,5		3RF23 50-1BA44 ³⁾⁴⁾	3RF23 70-3BA□4		
88		-	3RF23 10-2AA□6	3RF23 90-3AA□4	88 / 30		-	3RF23 90-3BA□4		
10,5		48 ... 600	3RF23 10-1AA45 ⁴⁾	3RF23 20-2AA□6	3RF23 10-3AA□6		10,5 / 6	48 ... 600	3RF23 10-1BA□6	-
20			3RF23 20-1AA45 ⁴⁾	-	3RF23 20-3AA□6		20 / 12		3RF23 20-1BA□6	-
30			3RF23 30-1AA45 ⁴⁾	-	3RF23 30-3AA□6		30 / 15		3RF23 30-1BA□6	-
40	3RF23 40-1AA45 ⁴⁾		-	3RF23 40-3AA□6	40 / 20	3RF23 40-1BA□6	-			
50	3RF23 50-1AA45 ⁴⁾		-	3RF23 50-3AA□6	50 / 25	3RF23 50-1BA□6	-			
70	-		-	3RF23 70-3AA□6	70 / 27,5	3RF23 70-1BA□6 ³⁾	3RF23 70-3BA□6			
88	-		-	3RF23 90-3AA□6	88 / 30	-	3RF23 90-3BA□6			
10,5	48 ... 600		3RF23 10-1AA45 ⁴⁾	3RF23 20-2AA□6	3RF23 10-3AA□6	10,5 / 6	48 ... 600		3RF23 10-1BA□6	-
20			3RF23 20-1AA45 ⁴⁾	-	3RF23 20-3AA□6	20 / 12			3RF23 20-1BA□6	-
30			3RF23 30-1AA45 ⁴⁾	-	3RF23 30-3AA□6	30 / 15			3RF23 30-1BA□6	-
40		3RF23 40-1AA45 ⁴⁾	-	3RF23 40-3AA□6	40 / 20	3RF23 40-1BA□6		-		
50		3RF23 50-1AA45 ⁴⁾	-	3RF23 50-3AA□6	50 / 25	3RF23 50-1BA□6		-		
70		-	-	3RF23 70-3AA□6	70 / 27,5	3RF23 70-1BA□6 ³⁾		3RF23 70-3BA□6		
88		-	-	3RF23 90-3AA□6	88 / 30	-		3RF23 90-3BA□6		

Tensão de comando Us
24 VCC
110 ... 230 VCA

0
2

0
2

0
2

0
2

0
2

Contatores de Estado Sólido para cargas resistivas e indutivas - Trifásico

Chaveamento no ponto-zero ⁵⁾				Chaveamento no ponto-zero ⁶⁾			
I máx (A) ¹⁾	Tensão de operação Ue (VCA)	Terminais parafuso (Tipo) ¹⁾	Terminais mola (Tipo) ¹⁾	Terminais I máx(A) ¹⁾	Tensão de operação Ue (VCA)	Parafuso protegido contra torques (Tipo) ¹⁾	Parafuso para terminal olhal (Tipo)
10,5	48 ... 600	3RF24 10-1AB□5	3RF24 10-2AB□5	10,5	48 ... 600	3RF24 10-1AC□5	3RF24 10-2AC□5
20		3RF24 20-1AB□5	3RF24 20-2AB□5	20		3RF24 20-1AC□5	3RF24 20-2AC□5
30		3RF24 30-1AB□5	-	30		3RF24 30-1AC□5	-
40		3RF24 40-1AB□5	-	40		3RF24 40-1AC□5	-
50		3RF24 50-1AB□5	-	50		3RF24 50-1AC□5	-

Tensão de comando Us
4 ... 30 VCC
230 VCA

4
5

4
5

4
5

4
5

Dimensões (mm)

Tipo	L x H x P (mm)	Tipo	L x H x P (mm)
3RF23 10	22,5 x 100 x 89	3RF24 10	45 X 100 X 105
3RF23 20	22,5 x 100 x 135,5	3RF24 20-AB	67 X 100 X 112,5
3RF23 30	30 x 100 x 151	3RF24 20-AC / 3RF24 30-AB	89,5 X 100 X 112,5
3RF23 40 / 50	67 x 100 x 151	3RF24 30-AC / 3RF24 40-AB	113,5 X 100 X 121
3RF23 70	135 x 100 x 157,5	3RF24 40-AC / 3RF24 50-AB	157,5 X 100 X 121
3RF23 90	180 x 200 x 157,5	3RF24 50-AC	157,5 X 180 X 121

Acessórios

Conversor de sinal para SIRIUS 3RF2

Com um sinal analógico de entrada de 0-10 V é possível ajustar a tensão de saída que manobra a carga. Para isso, ele converte a tensão analógica de controle em uma saída digital modulada por largura de pulsos. Este sinal de saída possui um controle de chaveamento ON/OFF dentro de um período fixo de 1 segundo, por exemplo: 3V corresponde a 0,3 segundos em ON e 0,7 segundos em OFF. A conversão de sinal é realizada linearmente dentro de uma faixa de 0,3 a 9,6 V. Este módulo somente pode ser usado em relés 3RF21 e 3RF22 ou contatores 3RF23 e 3RF24, com tensão de comando de 24 VCC, 24 VCA/CC ou 4...30VCC.

Tensão da eletrônica de comando: 24 VCA/CC.

3RF29 00-0EA18

Monitor de carga

Diversas falhas podem ser detectadas com este módulo monitor de cargas. Como exemplo temos a identificação de falhas nos elementos de carga (até 6 cargas na versão básica e até 12 cargas na versão estendida), monitoramento dos tiristores, queda de tensão e rompimento do circuito de potência. A falha pode ser indicada por LEDs e reportada para um controlador através de sua saída. Seu princípio de operação é baseado na leitura permanente da corrente monifal, previamente armazenada. Este módulo somente pode ser usado em relés 3RF21 ou contatores 3RF23 com conexão parafuso.

Versão Básica

(Tensão de alimentação de controle: 24 VCC)

le (A)	Tensão de operação	Tipo
6	-	3RF29 06-0FA08
20	-	3RF29 20-0FA08

Versão Estendida

(Tensão de alimentação de controle: 24 VCC/VCA)

le (A)	Tensão de operação 110 ... 230 VCA	Tensão de operação 400 ... 600 VCA
20	3RF29 20-0GA13	3RF29 20-0GA16
50	3RF29 50-0GA13	3RF29 50-0GA16
90	3RF29 90-0GA13	3RF29 90-0GA16

(Tensão de alimentação de controle: 110 VCA)

le (A)	Tensão de operação 110 ... 230 VCA	Tensão de operação 400 ... 600 VCA
20	3RF29 20-0GA33	3RF29 20-0GA36
50	3RF29 50-0GA33	3RF29 50-0GA36
90	3RF29 90-0GA33	3RF29 90-0GA36

Capa de terminais

Para uso com relés 3RF21 e contatores 3RF23 com conexão do tipo parafuso para terminal olhal. (Fornecido em pacote com 10 unidades)

3RF29 00-3PA88

1) A corrente máxima informada se refere a performance do equipamento. A corrente nominal de operação le poderá ser menor dependendo do método de conexão e condições de resfriamento.
2) Categoria de utilização AC-15: cargas eletromagnéticas, conf. IEC 60947-5. Parâmetros: freq. máx. manobras 1200/h, 50% período ON (período de ligação), 10xcorrente partida por 60 ms.
3) Devido a conexão parafuso e as seções máximas de cabos, a corrente máxima permitida é de 50 A. 4) Tensão de comando Us: 4...30 VCC 5) Controle em 2 fases (para uso em circuitos sem a necessidade de conexão ao condutor neutro) 6) Controle em 3 fases (para uso em circuitos ligados em estrela com conexão ao condutor neutro ou aplicações que exijam as 3 fases chaveadas)

Contatores de Estado Sólido para alta frequência de manobras

Chaveamento de motores

Funcionalidade: Ideal para o chaveamento de motores trifásicos até 16 A com partida direta e até 7,4 A com partida reversora que exijam alta frequência de manobras.	Características: - Contatores encapsulados com dissipadores de calor integrados - Grau de proteção IP20 - Indicação de funcionamento via LED - Conector de comando extraível - Montagem em trilho DIN ou em placas - Tipos de conexão: Parafuso ou mola - 2 fases controladas	- Versão para partida reversora extremamente compacta - Alta robustez através da utilização de tiristores (SCR) - Integração com equipamentos da linha SIRIUS - Intertravamento elétrico integrado - Não precisa de aterramento - Normas e certificações: IEC, UL, CSA, CE, C-Tick, CCC - Todos modelos possuem desenhos 2D/3D, manuais e datasheets
--	---	--

	Características								
	Tensão de comando Us	Tensão de operação Ue (toler: +/- 10% 50/60 Hz)	Corrente nominal de saída em AC53/40°C ¹⁾	Corrente de consumo no comando	Sinalização de comando (LED)	Tabelas de coord. entre dispositivos de proteção	Tipos de conexão dos terminais	Dimensões (mm)	
Contatores de estado sólido - Partida direta - (Modelos: 3RF34 05-1BB□□, 3RF34 10-1BB□□, 3RF34 12-1BB□□ e 3RF34 16-1BB□□)									
24 VCC 110...230 VCA		48...480 VCA 48...600 VCA	5,2 (4,5) / 9,2 / 12,5 / 16 A	20 mA (24 VCC) 15 mA (110...230 VCA)	Sim	Sim	Parafuso Mola	90 (45) ⁶⁾	95 96,5
Contatores de estado sólido para reversão - Partida reversora (Modelos: 3RF34 03-1BD□□, 3RF34 05-1BD□□ e 3RF34 10-1BD□□)									
24 VCC 110...230 VCA		48...480 VCA	3,8 (3,4) / 5,4 (4,8) / 7,4 A	15 mA (24 VCC) 10 mA (110...230 VCA)	Sim	Sim	Parafuso	45 (90) ⁷⁾	95 96,5
Coordenação entre dispositivos de proteção Conceito de chave de partida, permitindo total integração com elementos de proteção como disjuntores-motor 3RV2, relés de sobrecarga eletrônicos 3RB3 e relés monitores de corrente 3RR2. Atende os tipos de coordenação 1 e 2.									

Chaveamento de motores

Partida Direta									
Motores trifásicos ²⁾ Potências máximas, AC-3, 60 Hz			Disjuntor-motor ⁴⁾ Classe 10			Contatores de Estado Sólido Classe 10 - 40°C		Relé Monitor de Corrente ⁵⁾ (opcional)	
220 V (cv / kW)	380 V (cv / kW)	440 V (cv / kW)	Tipo	Ajustes (A)	Iq máx (kA)	Tipo	In máx. ³⁾ (A)	Tipo	Ajustes (A)
0,16 / 0,13	0,25 / 0,18	0,33 / 0,25	3RV2011-0HA10	0,55 - 0,8	50	3RF34 05-□BB□4	5,2	-	-
0,25 / 0,18	0,33 / 0,25	0,5 / 0,37	3RV2011-0JA10	0,7 - 1	50	3RF34 05-□BB□4	5,2	-	-
0,25 / 0,18	0,5 / 0,37	0,5 / 0,37	3RV2011-0KA10	0,9 - 1,25	50	3RF34 05-□BB□4	5,2	-	-
0,33 / 0,25	0,75 / 0,55	0,75 / 0,55	3RV2011-1AA10	1,1 - 1,6	50	3RF34 05-□BB□4	5,2	-	-
0,5 / 0,37	1 / 0,75	1 / 0,75	3RV2011-1BA10	1,4 - 2	50	3RF34 05-□BB□4	5,2	3RR2□41-□A□30	1,6 - 16
0,75 / 0,55	1,5 / 1,1	1,5 / 1,1	3RV2011-1DA10	2,2 - 3,2	50	3RF34 05-□BB□4	5,2	3RR2□41-□A□30	1,6 - 16
1 / 0,75	2 / 1,5	2 / 1,5	3RV2011-1EA10	2,8 - 4	50	3RF34 05-□BB□4	5,2	3RR2□41-□A□30	1,6 - 16
1,5 / 1,1	2 / 1,5	3 / 2,2	3RV2011-1FA10	3,5 - 5	50	3RF34 05-□BB□4	5,2	3RR2□41-□A□30	1,6 - 16
1,5 / 1,1	3 / 2,2	4 / 3	3RV2011-1GA10	4,5 - 6,3	50	3RF34 05-□BB□4	5,2	3RR2□41-□A□30	1,6 - 16
2 / 1,5	4 / 3	5 / 3,7	3RV2011-1HA10	5,5 - 8	20	3RF34 10-□BB□4	9,2	3RR2□41-□A□30	1,6 - 16
3 / 2,2	5 / 3,7	6 / 4,5	3RV2011-1JA10	7 - 10	20	3RF34 10-□BB□4	9,2	3RR2□41-□A□30	1,6 - 16
4 / 3	6 / 4,5	7,5 / 5,5	3RV2011-1KA10	9 - 12,5	5	3RF34 12-□BB□4	12,5	3RR2□41-□A□30	1,6 - 16
5 / 3,7	10 / 7,5	10 / 7,5	3RV2021-4AA10	11 - 16	5	3RF34 16-□BB□4	16	3RR2□41-□A□30	1,6 - 16
Partida Reversora									
Motores trifásicos ²⁾ Potências máximas, AC-3, 60 Hz			Disjuntor-motor ⁴⁾ Classe 10			Contatores de Estado Sólido Classe 10 - 40°C		Relé Monitor de Corrente ⁵⁾ (opcional)	
220 V (cv / kW)	380 V (cv / kW)	440 V (cv / kW)	Tipo	Ajustes (A)	Iq máx (kA)	Tipo	In máx. ³⁾ (A)	Tipo	Ajustes (A)
0,16 / 0,13	0,25 / 0,18	0,33 / 0,25	3RV2011-0HA10	0,55 - 0,8	50	3RF34 03-1BD□4	3,8	-	-
0,25 / 0,18	0,33 / 0,25	0,5 / 0,37	3RV2011-0JA10	0,7 - 1	50	3RF34 03-1BD□4	3,8	-	-
0,25 / 0,18	0,5 / 0,37	0,5 / 0,37	3RV2011-0KA10	0,9 - 1,25	50	3RF34 03-1BD□4	3,8	-	-
0,33 / 0,25	0,75 / 0,55	0,75 / 0,55	3RV2011-1AA10	1,1 - 1,6	50	3RF34 03-1BD□4	3,8	-	-
0,5 / 0,37	1 / 0,75	1 / 0,75	3RV2011-1BA10	1,4 - 2	50	3RF34 03-1BD□4	3,8	3RR2□41-□A□30	1,6 - 16
0,75 / 0,55	1,5 / 1,1	1,5 / 1,1	3RV2011-1DA10	2,2 - 3,2	50	3RF34 03-1BD□4	3,8	3RR2□41-□A□30	1,6 - 16
1 / 0,75	2 / 1,5	2 / 1,5	3RV2011-1EA10	2,8 - 4	50	3RF34 03-1BD□4	3,8	3RR2□41-□A□30	1,6 - 16
1,5 / 1,1	2 / 1,5	3 / 2,2	3RV2011-1FA10	3,5 - 5	50	3RF34 03-1BD□4	3,8	3RR2□41-□A□30	1,6 - 16
1,5 / 1,1	3 / 2,2	3 / 2,2	3RV2011-1GA10	4,5 - 6,3	50	3RF34 05-1BD□4	5,4	3RR2□41-□A□30	1,6 - 16
2 / 1,5	4 / 3	4 / 3	3RV2011-1HA10	5,5 - 8	10	3RF34 10-1BD□4	7,4	3RR2□41-□A□30	1,6 - 16
2 / 1,5	4 / 3	5 / 3,7	3RV2011-1HA10	5,5 - 8	10	3RF34 10-1BD□4	7,4	3RR2□41-□A□30	1,6 - 16

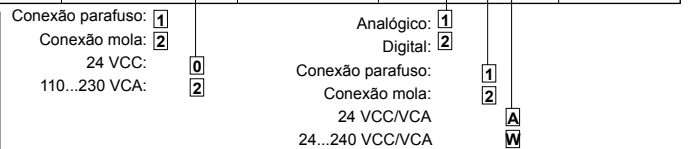
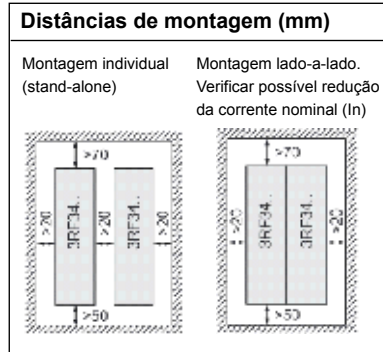
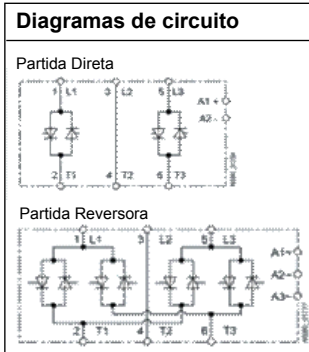





Acessórios

Módulo de ligação para ligação entre 3RF34 e 3RV2 (S00/S0), com conexão parafuso	Adaptador para montagem direta em 3RF34 e relés de sobrecarga 3RB3 ou relé monitor de corrente 3RR2, com conexão parafuso

1) Valores em parênteses se aplicam a montagem lado-a-lado com disjuntores-motor 3RV.
 2) Tabela de motores 4 pólos. Os valores de potência e corrente poderão sofrer alterações entre fabricantes. Consulte catálogo correspondente.
 3) Corrente nominal considerada para montagem com distâncias laterais mínimas de 20 mm.
 4) Com a utilização de disjuntores-motor para proteção, é atendida a Coordenação Tipo 1. Para atendimento a Coordenação Tipo 2, consulte manual do produto.
 5) Relé monitor de corrente, tamanho S00: deve ser utilizado com suporte de ligação para instalação individual (3RU29 16-3AA01). Consulte catálogo de produto para maiores informações.
 6) Dimensão entre parenteses somente para o modelo 3RF34 05-1BB□□. 7) Dimensão entre parenteses somente para o modelo 3RF34 10-1BD□□.

Chaves Seccionadoras-fusíveis 3NP1

 <p>3NP1163</p>  <p>3NP1123</p>  <p>3NP1133</p>	Tipo		3NP1123-1CA20	3NP1133-1CA10	3NP1143-1DA10	3NP1153-1DA10	3NP1163-1DA10	
	Corrente regime permanente (Iu) (A)		100	160	250	400	630	
	Corrente de operação em carga							
	400 V AC-21B, 22B, 23B (A)		100	160	250	400	630	
	500 V AC-21B (A)		100	160	250	400	630	
	AC-22B (A)		100	160	250	400	630	
	AC-23B (A)		40	63	200	315	500	
	690 V AC-21B (A)		100	160	250	400	630	
	AC-22B (A)		50	125	250	400	500	
	AC-23B (A)		25	35	100	125	200	
Fusíveis utilizados								
Fusíveis NH (gL/gG) (tamanho)		000	000 e 00	1 e 0	2 e 1	3 e 2		
Máxima Corrente In do Fusível (A)		100	160	250	400	630		
Perda Watt máxima permitida para fusíveis NH conforme IEC 60269-2-1 (W)		7,5	12	23	34	48		
Dimensões (mm)		L H P P ¹⁾	88,8 141,7 76,6 148,2	105,8 202 86,5 174,2	183,7 306 115 301	209,4 306 129,9 336,9	249,4 306 138,5 345,5	
Acessórios								
Contato auxiliar 1NAF		3NP1920-1FA00	3NP1930-1FA00	3NP1940-1FA00	3NP1940-1FA00	3NP1940-1FA00		
Dispositivo de bloqueio		3NP1900-1HA00	3NP1900-1HA00	3NP1900-1HA00	3NP1900-1HA00	3NP1900-1HA00		
(kit com 10 unidades)								
Moldura plástica para quadro		3NP1923-1DA00	3NP1933-1DA00	3NP1943-1DA00	3NP1943-1DA00	3NP1943-1DA00		
Suporte (kit com 2 unidades)		3NP1923-1CF00	3NP1933-1CF00	3NP1943-1CF00	3NP1943-1CF00	3NP1943-1CF00		
Moldura		3NP1923-1EA00	3NP1933-1EB00	3NP1943-1EB00	3NP1943-1EB00	3NP1943-1EB00		
Kit para fixação em trilho DIN para 1 trilho DIN		-	3NP1933-1CB00	3NP1943-1CB00	3NP1943-1CB00	3NP1943-1CB00		
Cobertura de conexão do cabo		-	3NP1933-1CB00	3NP1943-1CB00	3NP1943-1CB00	3NP1943-1CB00		
Bloco terminal para cabos		3NP1923-1BE20	3NP1933-1BE10	-	-	-		
(conexão direta sem terminal) (kit com 3 unidades)		para borne	para conector liso					

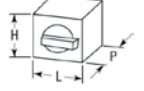

1) Seccionador na posição aberta

Seccionadores tetrapolares S31

	Corrente nominal de serviço Ie						Seccionadores ²⁾	Proteção de curto-circuito Fusíveis máximos NH	Dimensões (mm)		
	AC-21	AC-22	AC-23								
	660 V	440 V	660 V	380 V	440 V	660 V					
	40 A	40 A	40 A	32 A	30 A	17 A					
	63 A	63 A	63 A	45 A	30 A	17 A					
125 A	125 A	100 A	60 A	55 A	17 A						
						S31 - 40/4	63 A	72	83,5	129	
						S31 - 63/4	80 A	72	83,5	129	
						S31 - 125/4	125 A	107	104	129	

2) Veja acessórios nas páginas a seguir

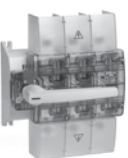
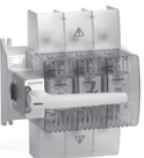
Seccionadores S32/ERGON/ERGONFUSE

 <p>ERGON</p>  <p>ERGONFUSE</p>	Corrente nominal de serviço Ie				Tipo	Proteção de curto-circuito Fusíveis máximos NH (A)	Dimensões (mm)		
	AC-21	AC-22	AC-23						
	500 V (A)	500 V (A)	380 V (A)	500 V (A)					
	63	63	55	50					
	100	100	55	50					
	160	160	154	106					
	200	200	250	200					
	250	250	250	250					
	400	400	400	400					
	400	400	305	254					
	630	630	630	630					
	630	630	630	575					
	800	800	800	800					
	1000	1000	690	575					
	1250	1250	1250	850					
1600	1250	1250	850						
2500	1600	-	-						
3150	2500	-	-						
				S32-63/3 ³⁾	63	103	118	101	
				S32-100/3 ³⁾	100 ⁴⁾	103	118	101	
				S32-160/3	160	158	122	127	
				ERGON-200	250	171	158	157	
				S32-250/3	250	205	135	145	
				ERGON-315	400	270	232	196,5	
				S32-400/3	400	205	147	145	
				ERGON-500	630	270	238	196,5	
				S32-630/3	630	293	192	215	
				ERGON-800	800	330	299	237	
				S32-1000/3	1000	293	203	215	
				S32-1250/3	-	385	280	230	
				S32-1600/3	-	385	360	230	
				S32-2500/3	-	385	450	360	
				S32-3150/3	-	385	450	360	
Seccionadores com porta-fusíveis ERGONFUSE									
	160	160	160	160	ERGONFUSE-160	00 / 160	171	148	195
	250	250	250	250	ERGONFUSE-250	1 / 250	270	232	253
	400	400	400	400	ERGONFUSE-400	2 / 400	270	238	253
	630	630	630	630	ERGONFUSE-630	3 / 630	330	290	302

3) Os seccionadores S32 - 63 e S32 - 100 são fornecidos com capas de proteção dos terminais e bloco terminal para conexão direta de cabos. Para demais seccionadores, veja capas de proteção e blocos de terminais na página a seguir.

4) Corrente presumida de curto-circuito 30 kA em 500 VCA.

Seccionadores SS32/BB32/SF32/BBM32

Chaves comutadoras SS32 - sob carga SS32 - 63 A a 3150 A, com intertravamento			
	Corrente nominal	Tipo	Código ²⁾
	63A ¹⁾	tripolares tetrapolares	SS32-63/3 SS32-63/4
	100A ¹⁾	tripolares tetrapolares	SS32-100/3 SS32-100/4
	160A	tripolares tetrapolares	SS32-160/3 SS32-160/4
	250A	tripolares tetrapolares	SS32-250/3 SS32-250/4
	400A	tripolares tetrapolares	SS32-400/3 SS32-400/4
	630A	tripolares tetrapolares	SS32-630/3 SS32-630/4
	1000A	tripolares tetrapolares	SS32-1000/3 SS32-1000/4

Chaves comutadoras BB32 - com único eixo central			
	Corrente nominal	Tipo	Código ²⁾
	63A ¹⁾	tripolares tetrapolares	BB32-63/3 BB32-63/4
	100A ¹⁾	tripolares tetrapolares	BB32-100/3 BB32-100/4
	160A	tripolares tetrapolares	BB32-160/3 BB32-160/4
	250A	tripolares tetrapolares	BB32-250/3 BB32-250/4
	400A	tripolares tetrapolares	BB32-400/3 BB32-400/4
	630A	tripolares tetrapolares	BB32-630/3 BB32-630/4
	1000A	tripolares tetrapolares	BB32-1000/3 BB32-1000/4
	1250A	tripolares tetrapolares	BB32-1250/3 BB32-1250/4
1600A	tripolares tetrapolares	BB32-1600/3 BB32-1600/4	

1) Já fornecida com capa protetora para terminais

2) Barramentos não inclusos, vide acessórios

Chaves comutadoras motorizadas BBM32 de 630 a 1600A			
	Corrente nominal	Tipo	Código
	630A	tripolares tetrapolares	BBM32-630/3 BBM32-630/4
	1000A	tripolares tetrapolares	BBM32-1000/3 BBM32-1000/4
	1250A	tripolares tetrapolares	BBM32-1250/3 BBM32-1250/4
	1600A	tripolares tetrapolares	BBM32-1600/3 BBM32-1600/4

Os dados técnicos da Seccionadora BBM32 correspondem à S32 equivalente.
Os dados técnicos e acessórios da Seccionadora SF32 correspondem à S32 equivalente.

Seccionadores-fusíveis SF32 com base para fusíveis NH			
	Corrente nominal	Código	Descrição
	160A	SF32-160	Tripolar com base para fusíveis NH-00
	250A	SF32-250	Tripolar com base para fusíveis NH-1
	400A	SF32-400	Tripolar com base para fusíveis NH-2
	630A	SF32-630	Tripolar com base para fusíveis NH-3
	1250A	SF32-1250	Tripolar com base para fusíveis NH-4

Seccionadores - Acessórios

Acionamento rotativo externo *				* Não acompanha manopla			
Funções							
Acoplamento na porta do painel. Grau de proteção IP56							
Travamento para impedir abertura da porta na posição ligado							
Bloqueio por até 02 cadeados (posição ligado ou desligado)							
Bloqueio por até 03 até cadeados (posição ligado ou desligado)							
Bloqueio por chave (Kirk) (posição desligado)							
Modelo	Código						
S31-40 / 63 / 125	B040						
S32-63 / 100	CD40						
SS32-63 / 100							
S32-63 ³⁾ / 100 ³⁾ / 160	EB06						
SF32-160	EC06						
S32-250 / 400	EK06						
SF32-250 / 400	EB10						
Ergon 200 / 315 / 500	EC10						
Ergonfuse 160 / 250 / 400	EK10						
S32-630 a S32-3150	EB14						
SS32-1250 a 3150 (2 acionamentos)	EC14						
SF32-630 / 1250	EK14						
Ergon 800 e Ergonfuse 630	EBC6						
BB32-63 ³⁾ / 100 ³⁾ / 160	ECC6						
SS32-63 / 100 / 160	EKC6						
BB32-250 / 400	EBC10						
SS32-250 / 400	ECC10						
	EKC10						
BB32-630 a BB32-1600	EBC14						
SS32-630 / 1000	ECC14						
	EKC14						



B040
CD40



EB 06/10/14



EC 06/10/14



EK 06/10/14

3) Para S32-63 / 100 e BB32-63 / 100 favor solicitar adicionalmente a manopla: MANOPLA CINZA Q-152. Para S32-160 não é necessário solicitar a manopla.

Seccionadores Acessórios

Eixo Prolongador			
Modelo	Código	Eixo (mm)	Funções
S31-40 / 63 / 125 SF32-160 S32-63 / 100 / 160 SS32-63 / 100 / 160 BB32-63 / 100 / 160	P006	6	Eixo prolongador, com elemento de acoplamento, permite atender dimensões de profundidade de até 300 mm na aplicação dos acionamentos rotativos externos.
S32-250 / 400 SS32-250 / 400 SF32-250 / 400 Ergon-200 / 315 / 500 Ergonfuse-160 / 250 / 400 BB32-250 / 400	P010	10	Fixado no eixo prolongador, um marcador de centro facilita a marcação na porta do painel para montagem do acionamento rotativo externo.
S32-630 a S32-3150 SS32-630 a 3150 SF32-630 / 1250 Ergon-800 e Ergonfuse-630 BB32-630 a BB32-1600	P014	14	

Manopla	
Modelo	Código
Manopla T vermelha para S32-63/100/160* Manopla T vermelha para S32-250/400* Manopla T vermelha para S32-630/1000* Manopla T vermelha para S32-1250/1600* Manopla T vermelha para S32-2500/3150* Manopla L vermelha para ERGON-200; ERGONFUSE-160* Manopla L vermelha para ERGON-315/500; ERGONFUSE-250/400* Manopla L vermelha para ERGON-800; ERGONFUSE-630*	Q-100 Q-150 Q-250 Q-350 Q-450 EQ-8 EQ-10 EQ-14
Manopla T cinza para S32-160/250/400; SS32-160/250/400; S32-63/100 e SS32-63/100 com acionamento externo EB, EC, EK. Manopla T cinza para S32-630/1000; SS32-630/1000; BB32-630/1000 Manopla T cinza para S32-1250/1600; SS32-1250/1600 Manopla T cinza para S32-2500/3150; SS32-2500/3150; BB32-1250/1600 Manopla L cinza para ERGON-200; ERGONFUSE-160 Manopla L cinza para ERGON-315/500; ERGONFUSE-250/400 Manopla L cinza para ERGON-800; ERGONFUSE-630	Q-152 Q-252 Q-352 Q-452 EQ-9 EQ-11 EQ-15

* Acompanha acionamento externo com espelho na cor amarela, com travamento contra a porta e bloqueio por cadeado em ambas as posições

Bloco terminal (para um terminal) - Conexão direita de cabo								
Ergonfuse-160 BPE160 (1x) 1,4 a 70mm ²	Ergon-200 BPE200 (1x) 35 a 120mm ²	Ergonfuse-250 e Ergon-315 BPE315 (1x) 70 a 150mm ²	S32-250 PC251 (1x) 50 a 120mm ²	Ergonfuse-400 e Ergon-500 BPE500 (1x) 120 a 240mm ²	S32-400 PC401 (1x) 95 a 240mm ²	Ergonfuse-630 e Ergon-800 BPE800 (1x) 150 a 300mm ²	S32-630 PC632 (2x) 95 a 150mm ²	S32-1000 PC102 (In <750A) (2x) 95 a 240mm ²
					PC402 (2x) 50 a 95mm ²	BPE802 (2x) 150 a 240mm ²	PC633 (3x) 50 a 95mm ²	PC103 (In <750A) (3x) 95 a 150mm ²

Bloco de contatos auxiliares (1NA + 1NF)	
Modelo	Código
S31-40 / 63 / 125	M007
S32-63 / 100 / 160 e SF32-160 SS32-63 / 100 / 160 BB32-63 / 100 / 160	M6/1
S32-250 a S32-3150 Ergon-200 a Ergon-800 Ergonfuse-160 a Ergonfuse-630 BB32-250 a BB32-1600 / SS32-250 a SS32-3150	M012
Correntes nominais	
Corrente alternada I _e em AC-15	220 V 6A
Corrente contínua I _e em DC-13	24 V 6A



Capa protetora para terminais	
Modelo	Código
S32-160 e BB32-160 / SS32-160	T100
Ergon-200 e Ergonfuse-160	ET08
Ergon-315 / Ergon-500 Ergonfuse-250 / Ergonfuse-400	ET10
S32-250 / S32-400 BB32-250 / BB32-400 / SS32-250 a SS32-400	T200
Ergon-800 e Ergonfuse-630	ET14
S32-630 e S32-1000 BB32-630 e BB32-1000 / SS32-630 a SS32-1000	T400
S32-1250 / 1600 BB32-1250 / 1600 SS32-1250 / 1600	T600
S32-2500 / 3150 SS32-2500 / 3150	T800

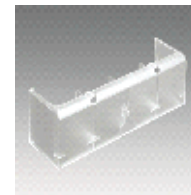

Barramento com capa protetora			
Modelo	Código	Modelo	Código
BB32-63 / 3	BBU-63/3	SS32-63 / 3	BU-63/3
BB32-63 / 4	BBU-63/4	SS32-63 / 4	BU-63/4
BB32-100 / 3	BBU-100/3	SS32-100 / 3	BU-100/3
BB32-100 / 4	BBU-100/4	SS32-100 / 4	BU-100/4
BB32-160 / 3	BBU-160/3	SS32-160 / 3	BU-160/3
BB32-160 / 4	BBU-160/4	SS32-160 / 4	BU-160/4
BB32-250 / 3	BBU-250/3	SS32-250 / 3	BU-250/3
BB32-250 / 4	BBU-250/4	SS32-250 / 4	BU-250/4
BB32-400 / 3	BBU-400/3	SS32-400 / 3	BU-400/3
BB32-400 / 4	BBU-400/4	SS32-400 / 4	BU-400/4
BB32-630 / 3	BBU-630/3	SS32-630 / 3	BU-630/3
BB32-630 / 4	BBU-630/4	SS32-630 / 4	BU-630/4
BB32-1000 / 3	BBU-1000/3	SS32-1000 / 3	BU-1000/3
BB32-1000 / 4	BBU-1000/4	SS32-1000 / 4	BU-1000/4
BB32-1250 / 3	BBU-1250/3		
BB32-1250 / 4	BBU-1250/4		
BB32-1600 / 3	BBU-1600/3		
BB32-1600 / 4	BBU-1600/4		



Seccionadores tripolares 5TW

Corrente nominal de serviço - Ie	Motores trifásicos		Seccionadores		Proteção de curto-circuito	Dimensões (mm)				
	AC-21 500 V	AC-23 500 V	Corrente nominal Potência	380 V 440 V		Montagem	Código	Fusíveis máximos DIAZED e NH	L	H
20 A	16 A	12 A	12 A	12 A	Frontal	5TW3 020-1	25 A	48	48	47
		4 cv / 3 kW	7,5 cv / 5,5 kW							
25 A	22 A	16 A	16 A	16 A	Frontal	5TW3 025-1	35 A	48	48	54,4
		5 cv / 4,0 kW	10 cv / 7,5 kW							
32 A	28 A	22 A	22 A	22 A	Frontal	5TW3 032-1	50 A	64	64	58,7
		7,5 cv / 5,5 kW	15 cv / 11 kW		Pela base	5TW3 032-2				
40 A	40 A	30 A	30 A	30 A	Frontal	5TW3 050-1	63 A	64	64	68,3
		10 cv / 7,5 kW	20 cv / 15 kW		Pela base	5TW3 050-2				
63 A	40 A	38 A	38 A	38 A	Frontal	5TW3 063-1	63 A	64	64	65
		15 cv / 11 kW	25 cv / 18,5 kW		Pela base	5TW3 063-2				
80 A	60 A	50 A	43 A	43 A	Frontal	5TW3 080-1	80 A	70	80	72
		20 cv / 15 kW	30 cv / 22 kW		Pela base	5TW3 080-2				
100 A	70 A	63 A	56 A	56 A	Frontal	5TW3 100-1	100 A	70	80	72
		25 cv / 18,5 kW	40 cv / 30 kW		Pela base	5TW3 100-2				
125 A	85 A	74 A	69 A	69 A	Frontal	5TW3 125-1	125 A	112	108	95
		30 cv / 22 kW	50 cv / 37 kW		Pela base	5TW3 125-2				
160 A	100 A	100 A	83 A	83 A	Frontal	5TW3 160-1	160 A	112	108	95
		40 cv / 30 kW	60 cv / 45 kW		Pela base	5TW3 160-2				



Seccionadores tripolares 5TW em caixa IP67

Corrente nominal Iu/Ith	Corrente nominal de serviço - Ie		Motores trifásicos		Código	Proteção de curto-circuito	Dimensões (mm)		
	AC-21A 500 V	AC-22A 500 V	Corrente nominal Potência	380 V 440 V			Fusíveis máximos Tipo GL	L	H
25 A	20 A	20 A	12 A	12 A	5TW3 025-CX	35 A	85	160	80
			4 cv / 3 kW	7,5 cv / 5,5 kW					
32 A	32 A	32 A	16 A	16 A	5TW3 032-CX	35 A	85	160	80
			5 cv / 4,0 kW	10 cv / 7,5 kW					
40 A	40 A	40 A	27 A	19 A	5TW3 040-CX	50 A	100	190	91
			10 cv / 7,5 kW	15 cv / 11 kW					
63 A	63 A	63 A	40 A	40 A	5TW3 063-CX	63 A	100	190	91
			15 cv / 11 kW	25 cv / 18,5 kW					
80 A	80 A	80 A	50 A	40 A	5TW3 080-CX	80 A	145	250	107
			20 cv / 15 kW	30 cv / 22 kW					
100 A	100 A	100 A	63 A	50 A	5TW3 100-CX	100 A	145	250	107
			25 cv / 18,5 kW	40 cv / 30 kW					
125 A	125 A	125 A	75 A	63 A	5TW3 125-CX	125 A	145	250	107
			30 cv / 22 kW	50 cv / 37 kW					



Comutadores para medição 5TW

	Comutadores para medição		Corrente nominal de serviço		Proteção de curto-circuito Fusíveis máximos DIAZED	Dimensões (mm)		
	Função	Código	AC-15 240 V / 440 V	AC-1 380 V / 500 V		L	H	P
	Voltímetro	5TW0 020-1	5 / 4 A	16 / 12 A	25 A	48	48	47
Amperímetro	5TW1 020-1	5 / 4 A	16 / 12 A	25 A	48	48	56,5	

Seccionadores tripolares 5TW de 22mm

	Corrente nominal de serviço - Ie		Motores trifásicos Corrente nominal Potência		Seccionadores		Proteção de curto-circuito Fusíveis máximos DIAZED e NH	Dimensões (mm)				
	AC-21 500 V	AC-23 500 V	AC-3 220 V 240 V	380 V 440 V	Montagem	Código		L	H	P (n° Cam.)		
	20 A	16 A	12 A 4 cv / 3 kW	7,5 cv / 5,5 kW	Frontal	5TW3 020-22	25 A	48	43	63	72,5	82
25 A	22 A	16 A 5 cv / 4 kW	10 cv / 7,5 kW	Frontal	5TW3 025-22	35 A	48	45	70,4	83,1	95,8	
Chave de transferência de 22mm	20 A	16 A	12 A 4 cv / 3 kW	7,5 cv / 5,5 kW	Frontal	5TW2 012-22 ²⁾ 5TW4 012-22 ³⁾ 5TW2 102-22 ⁴⁾ 5TW4 102-22 ⁵⁾	25 A	48	43	63	-	82

2) Chave sem posição "0", 2 polos, 2 câmaras 3) Chave sem posição "0", 4 polos, 4 câmaras 4) Chave com posição "0", 2 polos, 2 câmaras 5) Chave com posição "0", 4 polos, 4 câmaras

Comutadores para medição 5TW de 22mm

	Comutadores para medição		Corrente nominal de serviço - Ie		Proteção de curto-circuito Fusíveis máximos DIAZED	Dimensões (mm)			
	Função	Código	AC-15	AC-1		L	H	P (n° Cam.)	
	Voltímetro ⁶⁾	5TW0 020-22	5 / 4 A	16 / 12 A	25 A	48	43	63	-
Amperímetro ⁷⁾	5TW1 020-22	5 / 4 A	16 / 12 A	25 A	48	45	-	72,5	

6) 2 câmaras 7) 3 câmaras

Seccionadores 5TW - Acessórios

Eixo prolongador (300 mm)	Seccionadores
5TW0 064-1	5TW3 032 / 5TW3 050 / 5TW3 063 5TW3 080 / 5TW3 100
5TW0 088-1	5TW3 125 / 5TW3 160



Bloco de contatos auxiliares	Seccionadores
5TW0 048-3 ⁸⁾	5TW3 025-CX / 5TW3 032-CX
5TW0 064-2 ⁸⁾	5TW3 063-1
5TW0 064-3 ⁸⁾	5TW3 063-2 / 5TW3 040-CX / 5TW3 063-CX
5TW0 064-4 ⁹⁾	5TW3 080-1 / 5TW3 100-1
5TW0 064-5 ⁹⁾	5TW3 080-2 / 5TW3 100-2 5TW3 080-CX / 5TW3 100-CX 5TW3 125-CX
5TW0 088-2 ⁹⁾	5TW3 125-1 / 5TW3 160-1
5TW0 088-3 ⁹⁾	5TW3 125-2 / 5TW3 160-2

Dados Técnicos	Bloco de contatos auxiliares	
Corrente nominal	Ie / AC-15 110-240 VCA (A)	6
Proteção de curto-circuito	Fusível DIAZED (A)	16
Seção dos condutores	Cabo flexível (mm ²)	2,5

Kit fixação pela Base ¹¹⁾		
	Código	Seccionadores
	5TW0 048-1	5TW3 020-1 5TW3 025-1
	5TW0 064-6	5TW3 032-1 5TW3 050-1

Acionamento rotativo direto com travamento por cadeado¹⁰⁾ (para até dois cadeados)

Seccionadores	Modelos de 22mm	5TW3 020 5TW3 025	5TW3 032 5TW3 050 5TW3 063	5TW3 080 5TW3 100	5TW3 125 5TW3 160
Com espelho amarelo e manopla vermelha					
Código	5TW0 048-2	5TW0 048-0	5TW0 064-0	5TW0 088-0	
Dimensão (mm)	A B C	A B C	A B C	A B C	A B C
	48 51 7,2	48 51 7,2	64 58 7,2	88 73 9	
Com anel amarelo e punho vermelho					
Código	-	5TW0 048-8	5TW0 064-8	5TW0 088-8	
Dimensão (mm)		A B	A B	A B	
		48 33	64 40,1	88 49,3	

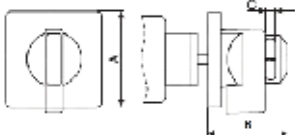
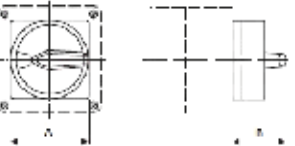
8) 1NA + 1NF







9) 2NA + 2NF

10) Travamento na posição desligada impede o acionamento do seccionador por pessoa não autorizada

11) O kit de fixação tem a mesma medida do frontal e a furação também é coincidente.

Sistema Ar-Lig

Proteção individual de aparelhos

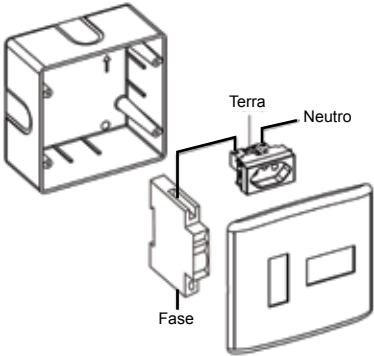
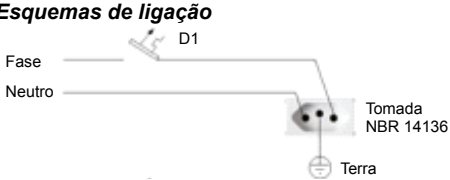
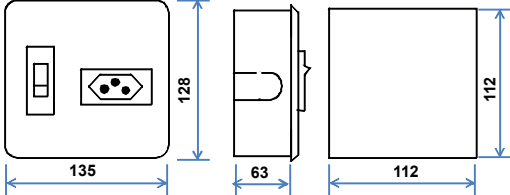
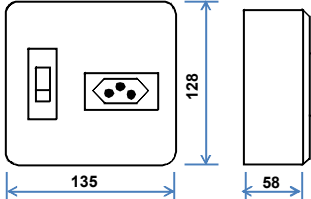
	Tomadas	Disjuntor ¹⁾		Sistema Ar-Lig - Branco				
		Curva de disparo	Corrente nominal	Código de produto	Número de pólos do disjuntor 1P (Monopolar)	Dimensões		
					L	H	P	
Embutir								
 <p>Embutir NBR 14136 Monopolar</p>	NBR 14136 10 A 	B	10 A	8GB1 815-1MB13	135	128	63	
			16 A	8GB1 815-1MB15				
	NBR 14136 20 A 	C	20 A	8GB1 815-1MB16				
			16 A	8GB1 815-1MB25				
			20 A	8GB1 815-1MB26				
Sobrepor								
 <p>Sobrepor NBR 14136 Monopolar</p>	NBR 14136 10 A 	B	10 A	8GB1 835-1MB13	135	128	58	
			16 A	8GB1 835-1MB15				
	NBR 14136 20 A 	C	20 A	8GB1 835-1MB16				
			16 A	8GB1 835-1MB25				
			20 A	8GB1 835-1MB26				
Sistema Ar-Lig sem Disjuntor (com tomada)								
	Tomadas NBR 14136 20 A 	Embutir		Sobrepor				
		8GB1 815-2MB00		8GB1 835-2MB00				
Demonstração de montagem								
 <p>Ar-Lig (Embutir) + Disjuntor Unipolar 5SX1 + Tomada Padrão NBR 14136</p>								
Esquemas de ligação				Dimensões				
 <p>D1 - Disjuntor Monopolar 5SX1</p>				<p>Ar-Lig de embutir</p>  <p>Ar-Lig de sobrepor</p>  <p>As caixas de embutir possuem entradas nos quatro lados para eletrodutos de Ø 1/2" e 3/4".</p> <p>As caixas de sobrepor possuem entradas nos quatro lados para canaletas ou eletrodutos de Ø 1/2" e 3/4" expostos.</p>				
<p>ATENÇÃO: Conforme Norma Brasileira de Instalações Elétricas, NBR 5410, utilizar fio ou cabo de seção 2,5 mm² para ligação do dispositivo Ar-Lig.</p>								

1) Capacidade de interrupção máxima em 220 V / 127 V de 5 kA, conforme NBR NM 60 898.

Soft starter - Matriz auxiliar de seleção SIRIUS

www.siemens.com.br/sirius



	Aplicações	Aplicações Standard / Simples		Aplicações de alta funcionalidade
		3RW30	3RW40	3RW44
Partidas normais (Classe 10)	Bomba	●	●	●
	Bomba (com função de "parada de bomba" contra Golpe de Aríete)			●
	Bomba hidráulica	○	●	●
	Prensa	○	●	●
	Cinta transportadora	○	●	●
	Transportador de rolos	○	●	●
	Transportador parafuso	○	●	●
	Escada rolante		●	●
	Compressor de pistão		●	●
	Compressor parafuso		●	●
	Ventilador ¹⁾		●	●
	Sopradores centrífugos		●	●
Partidas pesadas (Classe 20)	Agitador		○	●
	Extrusora		○	●
	Torno		○	●
	Fresadora		○	●
Partidas muito pesadas (Classe 30)	Ventilador ²⁾			●
	Serra circular / Serra de fita			●
	Centrífuga			●
	Triturador			●

● Soft starter recomendada
○ Soft starter possível

1) Momento de inércia do ventilador < 10 vezes o momento de inércia do motor.
2) Momento de inércia do ventilador ≥ 10 vezes o momento de inércia do motor.

Funcionalidades			
Corrente nominal a 40°C	3 ... 106 A	12,5 ... 432 A	29 ... 1.214 A
Tensões nominais de operação	200 ... 480 VCA	200 ... 460 VCA 200 ... 480 VCA 400 ... 600 VCA	200 ... 460 VCA 400 ... 600 VCA 400 ... 690 VCA
Sistemas de bypass integrado	x	x	x
Partida suave	x	x	x
Parada suave	-	x	x
Proteção de sobrecarga do motor	-	x	x
Proteção intrínseca de sobrecarga interna	-	x	x
Ajuste do limite de corrente de partida	-	x	x
Proteção do motor via termistor	-	-	x
Controle de torque	-	-	x
Possibilidade de conexão dentro da ligação triângulo do motor	-	-	x
Função de impulso de tensão/torque	-	-	x
Parada de bomba (pump stop)	-	-	x
Frenagem CC / Combinação de freios	-	-	x ¹⁾
Comunicação	-	-	Profibus DP (opcional)
Display externo para porta de painel	-	-	Opcional
Valores de medição, idiomas, lista de eventos	-	-	x
Função Trace (Osciloscópio)	-	-	x ²⁾
Entradas e saídas programáveis	-	-	x
Número de jogos de parâmetros configuráveis	1	1	3
Parametrização, comando e visualização via software	-	-	x
Software de simulação e especificação	x	x	x
Faceplates para SIMATIC PCS 7	-	-	x
Controle de fases	2	2	3
Certificações UL / CSA / CE	x	x	x
Conforme ABNT NBR IEC 60947-4-2	x	x	x

x Disponível
- Não disponível

1) Somente na conexão direta com o motor
2) Através do software Soft Starter ES Standard ou Premium

Condições gerais de aplicação				
	Tipo	Limite de corrente (%)	Tempo máximo de partida (s)	Frequência manobras (1/h)
Classe 10	3RW30	300%	5	15
	3RW40 / 44	300%	10	10
Classe 20	3RW40 2., 3RW40 3., 3RW40 4.	300%	20	5
	3RW40 5., 3RW40 7., 3RW44	350%	40	1
Classe 30	3RW44	350%	60	1

Esta ferramenta parte da suposição que o motor possui conjugado suficiente para acelerar a carga e a instalação (rede) possui condições adequadas, com variações dentro dos limites aceitáveis correspondentes (exemplo, queda de tensão durante uma partida). Este documento é apenas orientativo e pode não corresponder ao estado real da aplicação, onde nestes casos é recomendado o uso do software de simulação e seleção "Win-Soft starter".

Soft starter - SIRIUS

Guia Rápido de Seleção

Motores trifásicos ¹⁾ Potências máximas AC2 / AC3, 60 Hz			Soft Starter SIRIUS ²⁾ CLASSE 10 40°C				Soft Starter SIRIUS ²⁾ CLASSE 20 40°C				Soft Starter SIRIUS ²⁾ CLASSE 30 40°C			
220 V (cv / kW)	380 V (cv / kW)	440 V (cv / kW)	Standard		Alta Funcionalidade		Standard		Alta Funcionalidade		Tipo ⁶⁾	In máx (A)		
			Tipo ³⁾	In máx (A)	Tipo ⁴⁾	In máx (A)	Tipo ⁵⁾	In máx (A)	Tipo ⁴⁾	In máx (A)	Tipo ⁶⁾	In máx (A)		
0,75/0,55	1,5/1,1	2/1,5	3RW30 13-1BB□4	3,6	-	-	-	-	-	-	-	-		
2/1,5	3/2,2	4/3	3RW30 14-1BB□4	6,5	3RW40 24-1BB□4	12,5	3RW44 22-1BC□4	29	3RW40 24-1BB□4	10	3RW44 22-1BC□4	29	3RW44 22-1BC□4	29
3/2,2	5/3,7	6/4,5	3RW30 16-1BB□4	9	3RW40 24-1BB□4	12,5	3RW44 22-1BC□4	29	3RW40 24-1BB□4	10	3RW44 22-1BC□4	29	3RW44 22-1BC□4	29
4/3	7,5/5,5	10/7,5	3RW30 17-1BB□4	12,5	3RW40 24-1BB□4	12,5	3RW44 22-1BC□4	29	3RW40 26-1BB□4	21	3RW44 22-1BC□4	29	3RW44 22-1BC□4	29
6/4,5	10/7,5	12,5/9	3RW30 18-1BB□4	17,6	3RW40 26-1BB□4	25	3RW44 22-1BC□4	29	3RW40 26-1BB□4	21	3RW44 22-1BC□4	29	3RW44 22-1BC□4	29
7,5/5,5	15/11	15/11	3RW30 26-1BB□4	25	3RW40 26-1BB□4	25	3RW44 22-1BC□4	29	3RW40 26-1BB□4	21	3RW44 22-1BC□4	29	3RW44 22-1BC□4	29
10/7,5	20/15	20/15	3RW30 27-1BB□4	32	3RW40 27-1BB□4	32	3RW44 22-1BC□4	29	3RW40 28-1BB□4	31	3RW44 22-1BC□4	29	3RW44 22-1BC□4	29
15/11	25/18,5	25/18,5	3RW30 28-1BB□4	38	3RW40 28-1BB□4	38	3RW44 23-1BC□4	36	3RW40 36-1BB□4	38	3RW44 23-1BC□4	36	3RW44 23-1BC□4	36
15/11	30/22	30/22	3RW30 36-1BB□4	45	3RW40 36-1BB□4	45	3RW44 24-1BC□4	47	3RW40 37-1BB□4	46	3RW44 24-1BC□4	47	3RW44 24-1BC□4	47
20/15	-	40/30	3RW30 37-1BB□4	63	3RW40 37-1BB□4	63	3RW44 25-1BC□4	57	3RW40 38-1BB□4	50	3RW44 25-1BC□4	57	3RW44 25-1BC□4	57
25/18,5	40/30	50/37	3RW30 37-1BB□4	63	3RW40 37-1BB□4	63	3RW44 26-1BC□4	77	3RW40 46-1BB□4	64	3RW44 26-1BC□4	77	3RW44 26-1BC□4	77
-	50/37	60/45	3RW30 38-1BB□4	72	3RW40 38-1BB□4	72	3RW44 26-1BC□4	77	3RW40 47-1BB□4	77	3RW44 26-1BC□4	77	3RW44 27-1BC□4	77
30/22	-	-	3RW30 46-1BB□4	80	3RW40 46-1BB□4	80	3RW44 26-1BC□4	77	3RW40 47-1BB□4	77	3RW44 27-1BC□4	88	3RW44 27-1BC□4	77
-	60/45	75/55	3RW30 47-1BB□4	106	3RW40 47-1BB□4	106	3RW44 27-1BC□4	93	3RW40 55-6BB□4 ³⁾	124	3RW44 27-1BC□4	88	3RW44 34-6BC□4	91
40/30	75/55	-	3RW30 47-1BB□4	106	3RW40 47-1BB□4	106	3RW44 34-6BC□4	113	3RW40 55-6BB□4 ³⁾	124	3RW44 34-6BC□4	106	3RW44 35-6BC□4	110
50/37	-	100/75	-	-	3RW40 55-6BB□4	134	3RW44 35-6BC□4	134	3RW40 55-6BB□4 ³⁾	124	3RW44 35-6BC□4	125	3RW44 43-6BC□4	162
60/45	100/75	125/90	-	-	3RW40 56-6BB□4	162	3RW44 36-6BC□4	162	3RW40 73-6BB□4 ³⁾	200	3RW44 36-6BC□4	147	3RW44 43-6BC□4	162
75/55	125/90	150/110	-	-	3RW40 73-6BB□4	230	3RW44 43-6BC□4	203	3RW40 73-6BB□4 ³⁾	200	3RW44 43-6BC□4	195	3RW44 44-6BC□4	180
-	150/110	175/132	-	-	3RW40 73-6BB□4	230	3RW44 44-6BC□4	250	3RW40 74-6BB□4 ³⁾	230	3RW44 44-6BC□4	215	3RW44 45-6BC□4	220
100/75	175/132	200/150	-	-	3RW40 74-6BB□4	280	3RW44 44-6BC□4	250	3RW40 75-6BB□4 ³⁾	311	3RW44 46-6BC□4	285	3RW44 47-6BC□4	285
-	200/150	-	-	-	3RW40 74-6BB□4	280	3RW44 45-6BC□4	313	3RW40 75-6BB□4 ³⁾	311	3RW44 46-6BC□4	285	3RW44 47-6BC□4	285
125/90	-	250/185	-	-	3RW40 75-6BB□4	356	3RW44 45-6BC□4	313	3RW40 75-6BB□4 ³⁾	311	3RW44 46-6BC□4	285	3RW44 53-6BC□4	500
150/110	250/185	300/220	-	-	3RW40 75-6BB□4	356	3RW44 46-6BC□4	356	3RW40 76-6BB□4 ³⁾	372	3RW44 47-6BC□4	356	3RW44 53-6BC□4	500
175/132	300/220	-	-	-	3RW40 76-6BB□4	432	3RW44 47-6BC□4	432	-	-	3RW44 53-6BC□4	432	3RW44 53-6BC□4	500
200/150	400/300	400/300	-	-	-	-	3RW44 53-6BC□4	551	-	-	3RW44 53-6BC□4	551	3RW44 54-6BC□4	525
250/185	-	494/362	-	-	-	-	3RW44 54-6BC□4	615	-	-	3RW44 54-6BC□4	591	3RW44 57-6BC□4	600
-	494/362	556/408	-	-	-	-	3RW44 55-6BC□4	693	-	-	3RW44 55-6BC□4	670	3RW44 65-6BC□4	880
300/220	-	-	-	-	-	-	3RW44 55-6BC□4	693	-	-	3RW44 58-6BC□4	740	3RW44 65-6BC□4	880
-	556/408	627/460	-	-	-	-	3RW44 56-6BC□4	780	-	-	3RW44 58-6BC□4	740	3RW44 65-6BC□4	880
-	627/460	-	-	-	-	-	3RW44 57-6BC□4	880	-	-	3RW44 65-6BC□4	970	3RW44 65-6BC□4	880
400/300	-	784/575	-	-	-	-	3RW44 58-6BC□4	970	-	-	3RW44 65-6BC□4	970	3RW44 66-6BC□4	920
-	784/575	878/644	-	-	-	-	3RW44 65-6BC□4	1076	-	-	3RW44 66-6BC□4	1030	-	-
494/362	878/644	989/725	-	-	-	-	3RW44 66-6BC□4	1214	-	-	-	-	-	-

Motores trifásicos ¹⁾ Potências máximas AC2 / AC3, 60 Hz			Soft Starter SIRIUS ²⁾ CLASSE 10 50°C				Soft Starter SIRIUS ²⁾ CLASSE 20 50°C				Soft Starter SIRIUS ²⁾ CLASSE 30 50°C			
220 V (cv / kW)	380 V (cv / kW)	440 V (cv / kW)	Standard		Alta Funcionalidade		Standard		Alta Funcionalidade		Tipo ⁶⁾	In máx (A)		
			Tipo ³⁾	In máx (A)	Tipo ⁴⁾	In máx (A)	Tipo ⁴⁾	In máx (A)	Tipo ⁶⁾	In máx (A)	Tipo ⁶⁾	In máx (A)		
0,75/0,55	1,5/1,1	2/1,5	3RW30 13-1BB□4	3,3	-	-	-	-	-	-	-	-		
2/1,5	3/2,2	4/3	3RW30 14-1BB□4	6	3RW40 24-1BB□4	11	3RW44 22-1BC□4	26	3RW40 24-1BB□4	9	3RW44 22-1BC□4	26	3RW44 22-1BC□4	26
3/2,2	5/3,7	6/4,5	3RW30 17-1BB□4	12	3RW40 24-1BB□4	11	3RW44 22-1BC□4	26	3RW40 24-1BB□4	9	3RW44 22-1BC□4	26	3RW44 22-1BC□4	26
4/3	7,5/5,5	10/7,5	3RW30 17-1BB□4	12	3RW40 26-1BB□4	23	3RW44 22-1BC□4	26	3RW40 27-1BB□4	23	3RW44 22-1BC□4	26	3RW44 22-1BC□4	26
6/4,5	10/7,5	12,5/9	3RW30 18-1BB□4	17	3RW40 26-1BB□4	23	3RW44 22-1BC□4	26	3RW40 27-1BB□4	23	3RW44 22-1BC□4	26	3RW44 22-1BC□4	26
7,5/5,5	15/11	15/11	3RW30 26-1BB□4	23	3RW40 26-1BB□4	23	3RW44 22-1BC□4	26	3RW40 28-1BB□4	28	3RW44 22-1BC□4	26	3RW44 22-1BC□4	26
10/7,5	-	20/15	3RW30 27-1BB□4	29	3RW40 27-1BB□4	29	3RW44 22-1BC□4	26	3RW40 36-1BB□4	34	3RW44 23-1BC□4	32	3RW44 23-1BC□4	32
-	20/15	25/18,5	3RW30 28-1BB□4	34	3RW40 28-1BB□4	34	3RW44 23-1BC□4	32	3RW40 37-1BB□4	42	3RW44 24-1BC□4	42	3RW44 24-1BC□4	42
15/11	25/18,5	30/22	3RW30 36-1BB□4	42	3RW40 36-1BB□4	42	3RW44 24-1BC□4	42	3RW40 46-1BB□4	58	3RW44 25-1BC□4	51	3RW44 25-1BC□4	51
20/15	30/22	40/30	3RW30 37-1BB□4	58	3RW40 37-1BB□4	58	3RW44 25-1BC□4	51	3RW40 47-1BB□4	70	3RW44 26-1BC□4	66	3RW44 27-1BC□4	70
25/18,5	40/30	50/37	3RW30 38-1BB□4	62	3RW40 38-1BB□4	62	3RW44 26-1BC□4	68	3RW40 55-6BB□4 ³⁾	112	3RW44 27-1BC□4	80	3RW44 34-6BC□4	84
-	50/37	60/45	3RW30 46-1BB□4	73	3RW40 46-1BB□4	73	3RW44 27-1BC□4	82	3RW40 55-6BB□4 ³⁾	112	3RW44 27-1BC□4	80	3RW44 34-6BC□4	84
30/22	-	-	3RW30 47-1BB□4	98	3RW40 47-1BB□4	98	3RW44 27-1BC□4	82	3RW40 55-6BB□4 ³⁾	112	3RW44 27-1BC□4	80	3RW44 34-6BC□4	84
-	60/45	75/55	3RW30 47-1BB□4	98	3RW40 47-1BB□4	98	3RW44 34-6BC□4	100	3RW40 55-6BB□4 ³⁾	112	3RW44 34-6BC□4	97	3RW44 35-6BC□4	100
40/30	75/55	-	-	-	3RW40 55-6BB□4 ³⁾	117	3RW44 35-6BC□4	117	3RW40 55-6BB□4 ³⁾	112	3RW44 35-6BC□4	113	3RW44 43-6BC□4	148
50/37	-	100/75	-	-	3RW40 56-6BB□4 ³⁾	145	3RW44 36-6BC□4	145	3RW40 56-6BB□4 ³⁾	132	3RW44 36-6BC□4	134	3RW44 43-6BC□4	148
60/45	100/75	125/90	-	-	3RW40 56-6BB□4 ³⁾	145	3RW44 43-6BC□4	145	3RW40 73-6BB□4 ³⁾	185	3RW44 43-6BC□4	175	3RW44 44-6BC□4	148
75/55	125/90	150/110	-	-	3RW40 73-6BB□4 ³⁾	205	3RW44 43-6BC□4	180	3RW40 73-6BB□4 ³⁾	185	3RW44 44-6BC□4	195	3RW44 45-6BC□4	201
-	150/110	-	-	-	3RW40 73-6BB□4 ³⁾	205	3RW44 44-6BC□4	215	3RW40 74-6BB□4 ³⁾	205	3RW44 45-6BC□4	243	3RW44 46-6BC□4	223
100/75	175/132	200/150	-	-	3RW40 74-6BB□4 ³⁾	248	3RW44 44-6BC□4	215	3RW40 75-6BB□4 ³⁾	280	3RW44 45-6BC□4	243	3RW44 46-6BC□4	223
-	200/150	-	-	-	3RW40 74-6BB□4 ³⁾	248	3RW44 45-6BC□4	280	3RW40 75-6BB□4 ³⁾	280	3RW44 46-6BC□4	243	3RW44 47-6BC□4	280
125/90	-	250/185	-	-	3RW40 75-6BB□4 ³⁾	315	3RW44 46-6BC□4	315	3RW40 76-6BB□4 ³⁾	340	3RW44 47-6BC□4	326	3RW44 53-6BC□4	480
-	250/185	-	-	-	3RW40 76-6BB□4 ³⁾	385	3RW44 47-6BC□4	385	3RW40 76-6BB□4 ³⁾	340	3RW44 47-6BC□4	326	3RW44 53-6BC□4	480
150/110	-	300/220	-	-	3RW40 76-6BB□4 ³⁾	385	3RW44 47-6BC□4	385	-	-	3RW44 53-6BC□4	494	3RW44 53-6BC□4	480
175/132	300/220	-	-	-	-	-	3RW44 53-6BC□4	494	-	-	3RW44 53-6BC□4	494	3RW44 53-6BC□4	480
200/150	-	400/300	-	-	-	-	3RW44 53-6BC□4	494	-	-	3RW44 53-6BC□4	494	3RW44 53-6BC□4	480
-	400/300	-	-	-	-	-	3RW44 54-6BC□4	551	-	-	3RW44 54-6BC□4	551	3RW44 57-6BC□4	550
250/185	-	494/362	-	-	-	-	3RW44 55-6BC□4	615	-	-	3RW44 56-6BC□4	634	3RW44 65-6BC□4	810
-	494/362	556/408	-	-	-	-	3RW44 56-6BC□4	693	-	-	3RW44 58-6BC□4	685	3RW44 65-6BC□4	810
300/220	-	-	-	-	-	-	3RW44 56-6BC□4	693	-	-	3RW44 65-6BC□4	880	3RW44 65-6BC□4	810
-	556/408	627/460	-	-	-	-	3RW44 57-6BC□4	780	-	-	3RW44 65-6BC□4	880	3RW44 65-6BC□4	810
-	627/460	-	-	-	-	-	3RW44 58-6BC□4	850	-	-	3RW44 65-6BC□4	880	3RW44 66-6BC□4	850
400/300	-	784/575	-	-	-	-	3RW44 65-6BC□4	970	-	-	3RW44 66-6BC□4	940	-	-
-	784/575	878/644	-	-	-	-	3RW44 66-6BC□4	1076	-	-	-	-	-	-

Acessórios

Módulo de operação com display (IHM) para painel 3RW49 00-0AC00	Cabo de conexão entre 3RW44 e IHM 0,5 m - flat cable 3UF79 32-0AA00-0 1 m - cabo redondo 3UF79 37-0BA00-0 2,5 m - cabo redondo 3UF79 33-0BA00-0
Módulo de comunicação PROFIBUS DP 3RW49 00-0KC00	Cabo de conexão entre 3RW44 e PC/PG Porta USB 3UF79 41-0AA00-0

- Tabela de motores Siemens, 4 pólos. Os valores de potência e corrente poderão sofrer alterações entre fabricantes. Consulte catálogo correspondente.
- Conexão direta

Soft Starters SIRIUS - Partida suave 3RW30

Guia Completo de Seleção



A soft starter 3RW30 é uma chave extremamente compacta, simples e econômica!
 Possui contatos em paralelo (by-pass) que propicia baixa potência dissipada, economizando energia.
 As tabelas abaixo são orientativas e destinam-se a partidas normais (classe de disparo 10) e temperatura ambiente ao redor do equipamento de 40°C e 50°C, respectivamente.
 Para um melhor dimensionamento, e nos casos de desvios das condições gerais de aplicação informadas, é recomendado a utilização do software de seleção Win-Soft Starter, disponível em nosso site.
A corrente nominal da soft starter deverá ser maior que a corrente nominal do motor!

Tensão inicial de rampa: 40% a 100% x Un
 Tempo de rampa de partida: 0 a 20 s

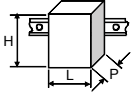

Dimensões
L x H x P (mm)

3RW30 1.	45 x 95 x 151
3RW30 2.	45 x 125 x 151
3RW30 3.	55 x 144 x 168
3RW30 4.	70 x 160 x 186

Motores trifásicos ¹⁾ Potências máximas AC2 / AC3, 60 Hz			Soft Starter SIRIUS ²⁾ CLASSE 10 40°C			Disjuntor de rede ^{3) 4)}		Relé de sobrecarga ⁵⁾		Contator de rede ⁷⁾	Fusíveis máximos ⁶⁾			
220 V (cv / kW)	380 V (cv / kW)	440 V (cv / kW)	Tipo	In máx. (A)	Tamanho	Tipo	Ajustes (A)			NH Tipo	In (A)	Ultra-rápido SITOR Tipo	In (A)	
0,75 / 0,55	1,5 / 1,1	2 / 1,5	3RW30 13-1BB□4	3,6	S00	3RV10 21-1FA10	-	3RT10 15	-	3NA3 803-6	10	3NE8 015-1	25	
							3RU11 16-1EB0	3,5 - 5 2,8 - 4	3RT10 15	-	3NA3 805-6	16	3NE8 015-1	25
2 / 1,5	3 / 2,2	4 / 3	3RW30 14-1BB□4	6,5	S00	3RV10 21-1HA10	-	3RT10 16	-	3NA3 807-6	20	3NE8 015-1	25	
							3RU11 16-1GB0	5,5 - 8 4,5 - 6,3	3RT10 16	-	3NA3 810-6	25	3NE8 018-1	63
3 / 2,2	5 / 3,7	6 / 4,5	3RW30 16-1BB□4	9	S00	3RV10 21-1JA10	-	3RT10 24	-	3NA3 814-6	35	3NE8 021-1	100	
							3RU11 16-1JB0	7 - 10 7 - 10	3RT10 26	-	3NA3 822-6	63	3NE8 021-1	100
4 / 3	6 / 4,5	7,5 / 5,5	3RW30 17-1BB□4	12,5	S00	3RV10 21-1KA10	-	3RT10 34	-	3NA3 824-6	80	3NE8 022-1	125	
							3RU11 26-1KB0	9 - 12,5 9 - 12,5	3RT10 35	-	3NA3 824-6	80	3NE8 022-1	125
6 / 4,5	10 / 7,5	12,5 / 9	3RW30 18-1BB□4	17,6	S00	3RV10 21-4BA10	-	3RT10 36	-	3NA3 130-6	100	3NE8 024-1	160	
							3RU11 26-4BB0	14 - 20 14 - 20	3RT10 44	-	3NA3 132-6	125	3NE8 024-1	160
7,5 / 5,5	15 / 11	15 / 11	3RW30 26-1BB□4	25	S0	3RV10 21-4DA10	-	3RT10 45	-	3NA3 136-6	160	3NE8 024-1	160	
							3RU11 26-4DB0	20 - 25 20 - 25	3RT10 46	-	3NA3 136-6	160	3NE8 024-1	160
10 / 7,5	20 / 15	25 / 18,5	3RW30 27-1BB□4	32	S0	3RV10 31-4EA10	-	3RT10 46	-	3NA3 136-6	160	3NE8 024-1	160	
							3RU11 36-4EB0	22 - 32 22 - 32	3RT10 46	-	3NA3 136-6	160	3NE8 024-1	160
12,5 / 9	25 / 18,5	28 / 21	3RW30 28-1BB□4	38	S0	3RV10 31-4FA10	-	3RT10 46	-	3NA3 136-6	160	3NE8 024-1	160	
							3RU11 36-4FB0	28 - 40 28 - 40	3RT10 46	-	3NA3 136-6	160	3NE8 024-1	160
15 / 11	30 / 22	30 / 22	3RW30 36-1BB□4	45	S2	3RV10 31-4GA10	-	3RT10 46	-	3NA3 136-6	160	3NE8 024-1	160	
							3RU11 36-4GB0	36 - 45 36 - 45	3RT10 46	-	3NA3 136-6	160	3NE8 024-1	160
25 / 18,5	40 / 30	50 / 37	3RW30 37-1BB□4	63	S2	3RV10 41-4JA10	-	3RT10 46	-	3NA3 136-6	160	3NE8 024-1	160	
							3RU11 46-4JB0	45 - 63 45 - 63	3RT10 46	-	3NA3 136-6	160	3NE8 024-1	160
28 / 21	50 / 37	58 / 43	3RW30 38-1BB□4	72	S2	3RV10 41-4KA10	-	3RT10 46	-	3NA3 136-6	160	3NE8 024-1	160	
							3RU11 46-4KB0	57 - 75 57 - 75	3RT10 46	-	3NA3 136-6	160	3NE8 024-1	160
30 / 22	-	65 / 48	3RW30 46-1BB□4	80	S3	3RV10 41-4LA10	-	3RT10 46	-	3NA3 136-6	160	3NE8 024-1	160	
							3RU11 46-4LB0	70 - 90 70 - 90	3RT10 46	-	3NA3 136-6	160	3NE8 024-1	160
40 / 30	75 / 55	75 / 55	3RW30 47-1BB□4	106	S3	3RV10 41-4MA10	-	3RT10 46	-	3NA3 136-6	160	3NE8 024-1	160	
							3RU11 46-4MB0	80 - 100 80 - 100	3RT10 46	-	3NA3 136-6	160	3NE8 024-1	160

Motores trifásicos ¹⁾ Potências máximas AC2 / AC3, 60 Hz			Soft Starter SIRIUS ²⁾ CLASSE 10 50°C			Disjuntor de rede ^{3) 4)}		Relé de sobrecarga ⁵⁾		Contator de rede ⁷⁾	Fusíveis máximos ⁶⁾			
220 V (cv / kW)	380 V (cv / kW)	440 V (cv / kW)	Tipo	In máx. (A)	Tamanho	Tipo	Ajustes (A)			NH Tipo	In (A)	Ultra-rápido SITOR (A)	In (A)	
0,75 / 0,55	1,5 / 1,1	1,5 / 1,1	3RW30 13-1BB□4	3,3	S00	3RV10 21-1DA10	-	3RT10 15	-	3NA3 803-6	10	3NE8 015-1	25	
							3RU11 16-1DB0	2,2 - 3,2 2,2 - 3,2	3RT10 15	-	3NA3 805-6	16	3NE8 015-1	25
1,5 / 1,1	3 / 2,2	3 / 2,2	3RW30 14-1BB□4	6	S00	3RV10 21-1HA10	-	3RT10 16	-	3NA3 807-6	20	3NE8 015-1	25	
							3RU11 16-1GB0	5,5 - 8 4,5 / 6,3	3RT10 16	-	3NA3 810-6	25	3NE8 018-1	63
2 / 1,5	4 / 3	5 / 3,7	3RW30 16-1BB□4	8	S00	3RV10 21-1JA10	-	3RT10 24	-	3NA3 814-6	35	3NE8 021-1	100	
							3RU11 16-1HB0	7 - 10 4,5 - 6,3	3RT10 26	-	3NA3 822-6	63	3NE8 021-1	100
4 / 3	7,5 / 5,5	7,5 / 5,5	3RW30 17-1BB□4	12	S00	3RV10 21-1KA10	-	3RT10 34	-	3NA3 824-6	80	3NE8 022-1	125	
							3RU11 26-1KB0	9 - 12,5 9 - 12	3RT10 35	-	3NA3 824-6	80	3NE8 022-1	125
6 / 4,5	10 / 7,5	12,5 / 9	3RW30 18-1BB□4	17	S00	3RV10 21-4BA10	-	3RT10 36	-	3NA3 130-6	100	3NE8 024-1	160	
							3RU11 26-4BB0	14 - 20 14 - 20	3RT10 44	-	3NA3 132-6	125	3NE8 024-1	160
7,5 / 5,5	15 / 11	15 / 11	3RW30 26-1BB□4	23	S0	3RV10 21-4DA10	-	3RT10 45	-	3NA3 136-6	160	3NE8 024-1	160	
							3RU11 26-4DB0	20 - 25 20 - 25	3RT10 46	-	3NA3 136-6	160	3NE8 024-1	160
10 / 7,5	20 / 15	20 / 15	3RW30 27-1BB□4	29	S0	3RV10 31-4EA10	-	3RT10 46	-	3NA3 136-6	160	3NE8 024-1	160	
							3RU11 36-4EB0	22 - 32 22 - 32	3RT10 46	-	3NA3 136-6	160	3NE8 024-1	160
12,5 / 9	-	25 / 18,5	3RW30 28-1BB□4	34	S0	3RV10 31-4FA10	-	3RT10 46	-	3NA3 136-6	160	3NE8 024-1	160	
							3RU11 36-4FB0	28 - 40 28 - 40	3RT10 46	-	3NA3 136-6	160	3NE8 024-1	160
15 / 11	25 / 18,5	30 / 22	3RW30 36-1BB□4	42	S2	3RV10 31-4GA10	-	3RT10 46	-	3NA3 136-6	160	3NE8 024-1	160	
							3RU11 36-4GB0	36 - 45 36 - 45	3RT10 46	-	3NA3 136-6	160	3NE8 024-1	160
20 / 15	40 / 30	40 / 30	3RW30 37-1BB□4	58	S2	3RV10 41-4JA10	-	3RT10 46	-	3NA3 136-6	160	3NE8 024-1	160	
							3RU11 46-4JB0	45 - 63 45 - 63	3RT10 46	-	3NA3 136-6	160	3NE8 024-1	160
25 / 18,5	-	50 / 37	3RW30 38-1BB□4	62	S2	3RV10 41-4JA10	-	3RT10 46	-	3NA3 136-6	160	3NE8 024-1	160	
							3RU11 46-4JB0	45 - 63 45 - 63	3RT10 46	-	3NA3 136-6	160	3NE8 024-1	160
-	50 / 37	60 / 45	3RW30 46-1BB□4	73	S3	3RV10 41-4KA10	-	3RT10 46	-	3NA3 136-6	160	3NE8 024-1	160	
							3RU11 46-4KB0	57 - 75 57 - 75	3RT10 46	-	3NA3 136-6	160	3NE8 024-1	160
30 / 22	60 / 45	75 / 55	3RW30 47-1BB□4	98	S3	3RV10 41-4MA10	-	3RT10 46	-	3NA3 136-6	160	3NE8 024-1	160	
							3RU11 46-4MB0	80 - 100 80 - 100	3RT10 46	-	3NA3 136-6	160	3NE8 024-1	160

Acessórios			
Descrição	Tipo	Elementos de interligação	
Capa de proteção dos terminais	embalagem: 1 unidade	Soft starter	Disjuntor
Soft starter com bloco terminal para cabo		3RW30 13 / 14 / 16 / 17 / 18	3RV10 21 (S0)
para 3RW30 3. S2	3RT19 36-4EA2	3RW30 26	3RV10 21 (S0)
para 3RW30 4. S3	3RT19 46-4EA2	3RW30 36	3RV10 31 (S2)
Soft starter com terminal em barra		3RW30 46 / 47	3RV10 41 (S3)
para 3RW30 4. S3	3RT19 46-4EA1		
			Tipo
			3RA19 21-1AA00
			3RA19 21-1AA00
			3RA19 31-1AA00
			3RA19 41-1AA00

- 1) Tabela orientativa de motores, 4 pólos. Os valores de potência e corrente poderão sofrer alterações entre fabricantes. Consulte catálogo correspondente.
- 2) Para complementar o tipo, tensão de comando: (0) 24 VCA/CC e (1) 110...230 VCA/CC.
- 3) Verifique elemento de interligação mecânica.
- 4) Em combinação somente com disjuntores, consulte o manual da soft starter para conhecer os respectivos valores de corrente de curto máximo (Iq máx).
- 5) Para permitir a proteção contra choque acidental e garantia de isolamento, os fusíveis podem ser instalados em Seccionador-fusível 3NP4 ou em Seccionador com porta-fusíveis ERGONFUSE, consulte catálogo dos produtos. Com a utilização de fusíveis retardados (ou disjuntores), é atendida a Coordenação Tipo 1, conforme ABNT NBR IEC 60947-4-2 para 65 kA em 480 VCA.
- 6) Para atendimento a Coordenação Tipo 2 conforme ABNT NBR IEC 60947-4-2, fusíveis ultra-rápidos SITOR devem ser utilizados, atendendo 65 kA em 480VCA. Consulte o manual da soft starter para conhecer todas as possibilidades.
- 7) Verifique o catálogo do produto para complementar o tipo.
- 8) Montar diretamente com o contator.

Soft Starters SIRIUS - Partida e parada suave 3RW40

Guia Completo de Seleção



S0 a S3 S6 a S12

A soft starter 3RW40 é uma chave extremamente compacta e econômica! Possui proteções integradas de sobrecarga do motor e da chave e contatos em paralelo (by-pass) que propicia baixa potência dissipada, economizando energia.

As tabelas abaixo são orientativas e destinam-se a classe de disparo 10 e 20, e temperatura ambiente ao redor do equipamento de 40°C e 50°C, respectivamente. Para um melhor dimensionamento, e nos casos de desvios das condições gerais de aplicação informadas, é recomendado a utilização do software de seleção Win-Soft Starter, disponível em nosso site.

A corrente nominal da soft starter deverá ser maior que a corrente nominal do motor!

Tensão inicial de rampa: 40% a 100% x Un
 Tempo de rampa de partida e de parada: 0 a 20 s
 Limite de corrente: 1,3 a 5 x Ie
 Ajuste de classe de disparo: OFF, 10, 15 e 20
 Ajuste da corrente do motor

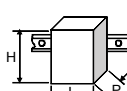

Dimensões
L x H x P (mm)

3RW40 2.	45 x 125 x 154
3RW40 3.	55 x 144 x 170
3RW40 4.	70 x 160 x 188
3RW40 5.	120 X 198 X 250
3RW40 7.	160 X 230 X 278

Motores trifásicos ¹⁾			Soft Starter SIRIUS ^{2) 3)}			Disjuntor de rede ⁴⁾			Fusíveis máximos ^{5) 6)}			Contador de rede ⁷⁾
Potências máximas AC2 / AC3, 60 Hz			CLASSE 10 40°C						Ultra-rápido SITOR			
220 V (cv / kW)	380 V (cv / kW)	440 V (cv / kW)	Tipo	In máx. (A)	Tamanho	Tipo	Ajuste (A)	Iq máx ⁸⁾ (kA)	Tipo	In (A)	Tamanho	Tipo
4 / 3	7,5 / 5,5	7,5 / 5,5	3RW40 24-1BB □ 4	12,5	S0	3RV10 21-1KA10	12,5	55	3NE4 117	50	0	3RT10 24
						-	-	-	3NE1 814-0	20	000	
7,5 / 5,5	15 / 11	15 / 11	3RW40 26-1BB □ 4	25	S0	3RV10 21-4DA10	25	55	3NE4 117	50	0	3RT10 26
						-	-	-	3NE1 803-0	35	000	
12,5 / 9	20 / 15	25 / 18,5	3RW40 27-1BB □ 4	32	S0	3RV10 31-4EA10	32	55	3NE4 118	63	0	3RT10 34
						-	-	-	3NE1 020-2	80	00	
15 / 11	25 / 18,5	30 / 22	3RW40 28-1BB □ 4	38	S0	3RV10 31-4FA10	40	55	3NE4 118	63	0	3RT10 35
						-	-	-	3NE1 020-2	80	00	
15 / 11	30 / 22	30 / 22	3RW40 36-1BB □ 4	45	S2	3RV10 31-4GA10	45	20	3NE4 120	80	0	3RT10 36
						-	-	-	3NE1 020-2	80	00	
25 / 18,5	40 / 30	50 / 37	3RW40 37-1BB □ 4	63	S2	3RV10 41-4JA10	63	20	3NE4 121	100	0	3RT10 44
						-	-	-	3NE1 820-0	80	000	
28 / 21	50 / 37	58 / 43	3RW40 38-1BB □ 4	72	S2	3RV10 41-4KA10	75	20	3NE3 227	250	1	3RT10 45
						-	-	-	3NE1 820-0	80	000	
30 / 22	55 / 40	60 / 45	3RW40 46-1BB □ 4	80	S3	3RV10 41-4LA10	90	11	3NE3 225	200	1	3RT10 45
						-	-	-	3NE1 021-0	100	00	
40 / 30	75 / 55	75 / 55	3RW40 47-1BB □ 4	106	S3	3RV10 41-4MA10	100	11	3NE3 231	350	1	3RT10 46
						-	-	-	3NE1 022-0	125	00	
50 / 37	90 / 66	100 / 75	3RW40 55-6BB □ 4	134	S6	3VL37 20-2DC36	200	35	3NE3 335	560	2	3RT10 55-6A □ 36
						-	-	-	3NE1 227-2	250	1	
60 / 45	100 / 75	125 / 90	3RW40 56-6BB □ 4	162	S6	3VL37 20-2DC36	200	35	3NE3 335	560	2	3RT10 56-6A □ 36
						-	-	-	3NE1 227-2	250	1	
75 / 55	150 / 110	175 / 132	3RW40 73-6BB □ 4	230	S12	3VL47 31-2DC36	315	65	3NE3 333	450	2	3RT10 65-6A □ 36
						-	-	-	3NE1 331-2	350	2	
100 / 75	200 / 150	200 / 150	3RW40 74-6BB □ 4	280	S12	3VL47 31-2DC36	315	65	3NE3 336	630	2	3RT10 66-6A □ 36
						-	-	-	3NE1 333-2	450	2	
150 / 110	250 / 185	300 / 220	3RW40 75-6BB □ 4	356	S12	3VL47 40-2DC36	400	65	3NE3 336	630	2	3RT10 75-6A □ 36
						-	-	-	3NE1 334-2	500	2	
175 / 132	300 / 220	350 / 260	3RW40 76-6BB □ 4	432	S12	3VL50 50-2DC36	500	65	3NE3 340-8	900	2	3RT10 76-6A □ 36
						-	-	-	3NE1 435-2	560	3	

Motores trifásicos ¹⁾			Soft Starter SIRIUS ^{2) 3)}			Disjuntor de rede ⁴⁾			Fusíveis máximos ^{5) 6)}			Contador de rede ⁷⁾
Potências máximas AC2 / AC3, 60 Hz			CLASSE 20 40°C						Ultra-rápido SITOR			
220 V (cv / kW)	380 V (cv / kW)	440 V (cv / kW)	Tipo	In máx. (A)	Tamanho	Tipo	Ajuste (A)	Iq máx ⁸⁾ (kA)	Tipo	In (A)	Tamanho	Tipo
3 / 2,2	6 / 4,5	7,5 / 5,5	3RW40 24-1BB □ 4	10	S0	3RV10 21-1KA10	12,5	55	3NE4 117	50	0	3RT10 24
						-	-	-	3NE1 814-0	20	000	
7,5 / 5,5	15 / 11	15 / 11	3RW40 26-1BB □ 4	21	S0	3RV10 21-4DA10	25	55	3NE4 117	50	0	3RT10 26
						-	-	-	3NE1 803-0	35	000	
10 / 7,5	15 / 11	20 / 15	3RW40 27-1BB □ 4	27	S0	3RV10 31-4EA10	32	55	3NE4 118	63	0	3RT10 34
						-	-	-	3NE1 020-2	80	00	
12,5 / 9	20 / 15	25 / 18,5	3RW40 28-1BB □ 4	31	S0	3RV10 31-4FA10	40	55	3NE4 118	63	0	3RT10 35
						-	-	-	3NE1 020-2	80	00	
15 / 11	25 / 18,5	30 / 22	3RW40 36-1BB □ 4	38	S2	3RV10 31-4GA10	45	20	3NE4 120	80	0	3RT10 36
						-	-	-	3NE1 020-2	80	00	
15 / 11	30 / 22	30 / 22	3RW40 37-1BB □ 4	46	S2	3RV10 41-4JA10	63	20	3NE4 121	100	0	3RT10 44
						-	-	-	3NE1 820-0	80	000	
20 / 15	30 / 22	40 / 30	3RW40 38-1BB □ 4	50	S2	3RV10 41-4KA10	75	20	3NE3 227	250	1	3RT10 45
						-	-	-	3NE1 820-0	80	000	
25 / 18,5	40 / 30	50 / 37	3RW40 46-1BB □ 4	64	S3	3RV10 41-4LA10	90	11	3NE3 225	200	1	3RT10 45
						-	-	-	3NE1 021-0	100	00	
30 / 22	50 / 37	60 / 45	3RW40 47-1BB □ 4	77	S3	3RV10 41-4MA10	100	11	3NE3 231	350	1	3RT10 46
						-	-	-	3NE1 022-0	125	00	
40 / 30	75 / 55	100 / 75	3RW40 55-6BB □ 4	124	S6	3VL37 20	200	35	3NE3 335	560	2	3RT10 55-6A □ 36
						-	-	-	3NE1 227-2	250	1	
50 / 37	100 / 75	100 / 75	3RW40 56-6BB □ 4	142	S6	3VL37 20	200	35	3NE3 335	560	2	3RT10 56-6A □ 36
						-	-	-	3NE1 227-2	250	1	
75 / 55	125 / 90	150 / 110	3RW40 73-6BB □ 4	200	S12	3VL47 31	315	65	3NE3 333	450	2	3RT10 65-6A □ 36
						-	-	-	3NE1 331-2	350	2	
90 / 66	150 / 110	175 / 132	3RW40 74-6BB □ 4	230	S12	3VL47 31	315	65	3NE3 336	630	2	3RT10 66-6A □ 36
						-	-	-	3NE1 333-2	450	2	
125 / 90	200 / 150	250 / 185	3RW40 75-6BB □ 4	311	S12	3VL47 40	400	65	3NE3 336	630	2	3RT10 75-6A □ 36
						-	-	-	3NE1 334-2	500	2	
150 / 110	250 / 185	300 / 220	3RW40 76-6BB □ 4	372	S12	3VL57 50	500	65	3NE3 340-8	900	2	3RT10 76-6A □ 36
						-	-	-	3NE1 435-2	560	3	

- 1) Tabela orientativa de motores, 4 pólos. Os valores de potência e corrente poderão sofrer alterações entre fabricantes. Consulte catálogo correspondente.
- 2) Para complementar o tipo, tensão de comando para os tamanhos S0 até S3: (0) 24 VCA/CC e (1) 110...230 VCA/CC e para os tamanhos S6 e S12: (3) 115 VCA e (4) 230 VCA.
- 3) Consulte o manual da soft starter para conhecer todas as opções disponíveis de ligações e dispositivos de proteção.
- 4) O disjuntor deve ser ajustado no limite do ajuste de sobrecarga.
- 5) Para proteção contra choque acidental e garantia de isolamento, os fusíveis podem ser instalados em Seccionador-fusível 3NP4 ou em Seccionador com porta-fusíveis ERGONFUSE, consulte catálogo.
- 6) Com a utilização dos fusíveis SITOR recomendados é atendido a Coordenação Tipo 2 conforme ABNT NBR IEC 60947-4-2, atendendo 65 kA em 600VCA. Sem a utilização de fusíveis ultra-rápidos, apenas a Coordenação Tipo 1 é alcançada.
- 7) Verifique o catálogo do produto para complementar o tipo.
- 8) Valores de ensaios de coordenação para Coordenação Tipo 1 entre soft starter e disjuntor.

Soft Starters SIRIUS - Partida e parada suave 3RW40

Guia Completo de Seleção

Motores trifásicos ¹⁾ Potências máximas AC2 / AC3, 60 Hz			Soft Starter SIRIUS ^{2) 3)} CLASSE 10 50°C			Disjuntor de rede ⁴⁾		Fusíveis máximos ^{5) 6)}			Contator de rede ⁷⁾
220 V (cv / kW)	380 V (cv / kW)	440 V (cv / kW)	Tipo	In máx. (A)	Tamanho	Tipo	Ajuste (A)	Ultra-rápido SITOR Tipo	In (A)	Tamanho	Tipo
3 / 2,2	6 / 4,5	7,5 / 5,5	3RW40 24-1BB □ 4	11	S0	3RV10 21-1KA10	12,5	3NE4 117	50	0	3RT10 24
7,5 / 5,5	15 / 11	15 / 11	3RW40 26-1BB □ 4	23	S0	3RV10 21-4DA10	25	3NE1 814-0	20	000	3RT10 26
10 / 7,5	20 / 15	20 / 15	3RW40 27-1BB □ 4	29	S0	3RV10 31-4EA10	32	3NE4 117	50	0	3RT10 34
12,5 / 9	20 / 15	25 / 18,5	3RW40 28-1BB □ 4	34	S0	3RV10 31-4FA10	40	3NE1 803-0	35	000	3RT10 34
15 / 11	25 / 18,5	30 / 22	3RW40 36-1BB □ 4	42	S2	3RV10 31-4GA10	45	3NE4 118	63	0	3RT10 35
20 / 15	40 / 30	40 / 30	3RW40 37-1BB □ 4	58	S2	3RV10 31-4JA10	63	3NE1 020-2	80	00	3RT10 36
25 / 18,5	40 / 30	50 / 37	3RW40 38-1BB □ 4	62	S2	3RV10 41-4KA10	75	3NE4 118	63	0	3RT10 44
25 / 18,5	50 / 37	60 / 45	3RW40 46-1BB □ 4	73	S3	3RV10 41-4LA10	90	3NE1 020-2	80	00	3RT10 45
30 / 22	60 / 45	75 / 55	3RW40 47-1BB □ 4	98	S3	3RV10 41-4MA10	100	3NE4 121	100	0	3RT10 46
40 / 30	75 / 55	90 / 66	3RW40 55-6BB □ 4	117	S6	3VL37 20	200	3NE1 820-0	80	000	3RT10 45
50 / 37	100 / 75	100 / 75	3RW40 56-6BB □ 4	145	S6	3VL37 20	200	3NE3 227	250	1	3RT10 45
75 / 55	125 / 90	150 / 110	3RW40 73-6BB □ 4	205	S12	3VL47 31	315	3NE1 820-0	80	000	3RT10 46
100 / 75	150 / 110	200 / 150	3RW40 74-6BB □ 4	248	S12	3VL47 31	315	3NE3 225	200	1	3RT10 46
125 / 90	200 / 150	250 / 185	3RW40 75-6BB □ 4	315	S12	3VL47 40	400	3NE1 021-0	100	00	3RT10 46
150 / 110	250 / 185	300 / 220	3RW40 76-6BB □ 4	385	S12	3VL57 50	500	3NE3 231	350	1	3RT10 46
								3NE1 022-0	125	00	3RT10 46
								3NE3 335	560	2	3RT10 55-6A □ 36
								3NE1 227-2	250	1	3RT10 55-6A □ 36
								3NE3 335	560	2	3RT10 56-6A □ 36
								3NE1 227-2	250	1	3RT10 56-6A □ 36
								3NE3 333	450	2	3RT10 65-6A □ 36
								3NE1 331-2	350	2	3RT10 65-6A □ 36
								3NE3 336	630	2	3RT10 66-6A □ 36
								3NE1 333-2	450	2	3RT10 66-6A □ 36
								3NE3 336	630	2	3RT10 75-6A □ 36
								3NE1 334-2	500	2	3RT10 75-6A □ 36
								3NE3 340-8	900	2	3RT10 76-6A □ 36
								3NE1 435-2	560	3	3RT10 76-6A □ 36

Motores trifásicos ¹⁾ Potências máximas AC2 / AC3, 60 Hz			Soft Starter SIRIUS ^{2) 3)} CLASSE 20 50°C			Disjuntor de rede ⁴⁾		Fusíveis máximos ^{5) 6)}			Contator de rede ⁷⁾
220 V (cv / kW)	380 V (cv / kW)	440 V (cv / kW)	Tipo	In máx. (A)	Tamanho	Tipo	Ajuste (A)	Ultra-rápido SITOR Tipo	In (A)	Tamanho	Tipo
3 / 2,2	6 / 4,5	6 / 4,5	3RW40 24-1BB □ 4	9	S0	3RV10 21-1KA10	12,5	3NE4 117	50	0	3RT10 24
4 / 3	6 / 4,5	7,5 / 5,5	3RW40 26-1BB □ 4	11	S0	3RV10 21-4DA10	25	3NE1 814-0	20	000	3RT10 26
7,5 / 5,5	15 / 11	15 / 11	3RW40 27-1BB □ 4	23	S0	3RV10 31-4EA10	32	3NE4 117	50	0	3RT10 26
10 / 7,5	20 / 15	20 / 15	3RW40 28-1BB □ 4	28	S0	3RV10 31-4FA10	40	3NE1 803-0	35	000	3RT10 26
12,5 / 9	20 / 15	25 / 18,5	3RW40 36-1BB □ 4	34	S2	3RV10 31-4GA10	45	3NE4 118	63	0	3RT10 34
15 / 11	25 / 18,5	30 / 22	3RW40 37-1BB □ 4	42	S2	3RV10 31-4JA10	63	3NE1 020-2	80	00	3RT10 34
15 / 11	30 / 22	30 / 22	3RW40 38-1BB □ 4	46	S2	3RV10 41-4KA10	75	3NE4 118	63	0	3RT10 35
20 / 15	35 / 26	40 / 30	3RW40 46-1BB □ 4	58	S3	3RV10 41-4LA10	90	3NE1 020-2	80	00	3RT10 36
25 / 18,5	40 / 30	50 / 37	3RW40 47-1BB □ 4	70	S3	3RV10 41-4MA10	100	3NE4 120	80	0	3RT10 36
40 / 30	75 / 55	90 / 66	3RW40 55-6BB □ 4	112	S6	3VL37 20	200	3NE1 020-2	80	00	3RT10 44
50 / 37	90 / 66	100 / 75	3RW40 56-6BB □ 4	132	S6	3VL37 20	200	3NE4 121	100	0	3RT10 44
75 / 55	125 / 90	150 / 110	3RW40 73-6BB □ 4	185	S12	3VL47 31	315	3NE1 820-0	80	000	3RT10 45
75 / 55	140 / 103	165 / 120	3RW40 74-6BB □ 4	205	S12	3VL47 31	315	3NE3 227	250	1	3RT10 45
100 / 75	200 / 150	200 / 150	3RW40 75-6BB □ 4	280	S12	3VL47 40	400	3NE1 820-0	80	000	3RT10 45
140 / 103	250 / 185	280 / 205	3RW40 76-6BB □ 4	340	S12	3VL57 50	500	3NE3 225	200	1	3RT10 45
								3NE1 021-0	100	00	3RT10 45
								3NE3 231	350	1	3RT10 46
								3NE1 022-0	125	00	3RT10 46
								3NE3 335	560	2	3RT10 55-6A □ 36
								3NE1 227-2	250	1	3RT10 55-6A □ 36
								3NE3 335	560	2	3RT10 56-6A □ 36
								3NE1 227-2	250	1	3RT10 56-6A □ 36
								3NE3 333	450	2	3RT10 65-6A □ 36
								3NE1 331-2	350	2	3RT10 65-6A □ 36
								3NE3 336	630	2	3RT10 66-6A □ 36
								3NE1 333-2	450	2	3RT10 66-6A □ 36
								3NE3 336	630	2	3RT10 75-6A □ 36
								3NE1 334-2	500	2	3RT10 75-6A □ 36
								3NE3 340-8	900	2	3RT10 76-6A □ 36
								3NE1 435-2	560	3	3RT10 76-6A □ 36

Acessórios			
Descrição	Tipo	Descrição	Tipo
Capa de proteção dos terminais (embalagem: 1 unidade) Soft starter com bloco terminal para cabo	3RW40 3. 3RW40 4. 3RW40 5. 3RW40 7.	3RT19 36-4EA2 3RT19 46-4EA2 3RT19 56-4EA2 3RT19 66-4EA2	Elementos de interligação (embalagem: 1 unidade) Soft Starter 3RW40 24 / 26 3RW40 36 3RW40 46 / 47 Disjuntor 3RV10 21 (S0) 3RV10 31 (S2) 3RV10 41 (S3)
Soft starter com terminal em barra	3RW40 4. 3RW40 5. 3RW40 7.	3RT19 46-4EA1 3RT19 56-4EA1 3RT19 66-4EA1	Bloco terminal para cabos 3RW40 5. 3RW40 7. até 70 mm2 até 120 mm2 240 mm2
Ventilador (aumento da frequência de manobras)	3RW40 2. 3RW40 3. 3RW40 4.	3RW49 28-8VB00 3RW49 47-8VB00 3RW49 47-8VB00	Rearme manual para porta de painel por cabo de aço Comprimento 400 mm Comprimento 600 mm
			3RA19 21-1AA00 3RA19 31-1AA00 3RA19 41-1AA00
			3RT19 55-4G 3RT19 56-4G 3RT19 66-4G
			3RU19 00-1B 3RU19 00-1C

- 1) Tabela orientativa de motores, 4 pólos. Os valores de potência e corrente poderão sofrer alterações entre fabricantes. Consulte catálogo correspondente.
- 2) Para complementar o tipo, tensão de comando para os tamanhos S0 até S3: (0) 24 VCA/CC e (1) 110...230 VCA/CC e para os tamanhos S6 e S12: (3) 115 VCA e (4) 230 VCA.
- 3) Consulte o manual da soft starter para conhecer todas as opções disponíveis de ligações e dispositivos de proteção.
- 4) O disjuntor deve ser ajustado no limite do ajuste de sobrecarga.
- 5) Para proteção contra choque acidental e garantia de isolamento, os fusíveis podem ser instalados em Seccionador-fusível 3NP4 ou em Seccionador com porta-fusíveis ERGONFUSE, consulte catálogo.
- 6) Com a utilização dos fusíveis SITOR recomendados é atendido a Coordenação Tipo 2 conforme ABNT NBR IEC 60947-4-2, atendendo 65 kA em 600VCA. Sem a utilização de fusíveis ultra-rápidos, apenas a Coordenação Tipo 1 é alcançada.
- 7) Verifique o catálogo do produto para complementar o tipo.
- 8) Valores de ensaios de coordenação para Coordenação Tipo 1 entre soft starter e disjuntor.

Soft Starters SIRIUS - Partida e parada suave 3RW44

Guia Completo de Seleção



3RW44 2.



3RW44 5.

A soft starter 3RW44 é uma chave extremamente compacta! Incorpora diversas proteções como sobrecarga do motor, sobrecarga interna, limites de corrente (máx. e mín.), falta de fase, falta de carga, supervisão por termistores, supervisão do tipo de ligação do motor, entre outras. Possui contatos em paralelo (by-pass) que propicia baixa potência dissipada, economizando energia. Através do display gráfico incorporado, permite fácil ajuste dos parâmetros como limites de corrente de partida, tensão inicial, controle de torque, ajustes de sobrecarga e muito mais. Possui ainda entradas e saídas programáveis, visualização de dados estatísticos, controle e visualização e parametrização via softwares, entre outras funcionalidades. As tabelas abaixo são orientativas e destinam-se a classe de disparo 10, 20 e 30, temperatura ambiente ao redor do equipamento de 40°C e 50°C e conexão direta do motor ou conexão no triângulo (dentro do delta do motor). Para um melhor dimensionamento, e nos casos de desvios das condições gerais de aplicação informadas, é recomendado a utilização do software de seleção Win-Soft Starter, disponível em nosso site.

A corrente nominal da soft starter deverá ser maior que a corrente nominal do motor!

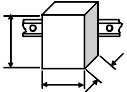

Dimensões L x H x P (mm)	
3RW44 2.	170 x 184 x 270
3RW44 3.	170 x 198 x 270
3RW44 4.	210 x 230 x 298
3RW44 5.	510 x 638.5 x 290
3RW44 6.	576 x 667 x 290

Conexão direta (ligação direta da rede aos terminais do motor - escolha para In do motor)

Motores trifásicos ¹⁾ Potências máximas AC2 / AC3, 60 Hz			Soft Starter SIRIUS ^{2) 3)} CLASSE 10 40°C		Disjuntor de rede ⁴⁾			Fusíveis máximos ^{5) 6)}			Contator de rede ⁷⁾
220 V (cv / kW)	380 V (cv / kW)	440 V (cv / kW)	Tipo	In máx. (A)	Tipo	Ajuste (A)	Iq máx (kA)	Ultra-rápido SITOR Tipo	In máx. (A)	Tamanho	Tipo
10 / 7,5	20 / 15	20 / 15	3RW44 22-1BC □ 4	29	3RV10 42-4HA10	50	32	3NE4 121 3NE1 020-2	100 80	0 00	3RT10 34
12,5 / 9	25 / 18,5	25 / 18,5	3RW44 23-1BC □ 4	36	3RV10 42-4JA10	63	32	3NE4 121 3NE1 020-2	100 80	0 00	3RT10 35
15 / 11	30 / 22	30 / 22	3RW44 24-1BC □ 4	47	3RV10 42-4KA10	75	32	3NE4 122 3NE1 021-2	125 100	0 00	3RT10 36
20 / 15	35 / 26	40 / 30	3RW44 25-1BC □ 4	57	3RV10 42-4LA10	90	32	3NE4 124 3NE1 022-2	160 125	0 00	3RT10 44
30 / 22	50 / 37	60 / 45	3RW44 26-1BC □ 4	77	3RV10 42-4MA10	100	32	3NE4 124 3NE1 022-2	160 125	0 00	3RT10 45
35 / 26	60 / 45	75 / 55	3RW44 27-1BC □ 4	93	3RV10 42-4MA10	100	32	3NE3 332-0B 3NE1 224-2	400 160	2 1	3RT10 46
40 / 30	75 / 55	90 / 66	3RW44 34-6BC □ 4	113	3VL17 16-2DD36	160	16	3NE3 335 3NE1 225-2	560 200	2 1	3RT10 54
50 / 37	90 / 66	100 / 75	3RW44 35-6BC □ 4	134	3VL17 16-2DD36	160	16	3NE3 335 3NE1 227-2	560 250	2 1	3RT10 55
60 / 45	100 / 75	125 / 90	3RW44 36-6BC □ 4	162	3VL37 25-2DC36	250	65	3NE3 333 3NE1 227-2	450 250	2 1	3RT10 56
75 / 55	125 / 90	150 / 110	3RW44 43-6BC □ 4	203	3VL47 31-3DC36	315	65	3NE3 333 3NE1 230-2	450 315	2 1	3RT10 64
100 / 75	175 / 132	200 / 150	3RW44 44-6BC □ 4	250	3VL47 31-3DC36	315	65	3NE3 333 3NE1 331-2 ⁹⁾	450 350	2 2	3RT10 65
125 / 90	200 / 150	250 / 185	3RW44 45-6BC □ 4	313	3VL47 40-3DC36	400	65	3NE3 336 3NE1 333-2	630 450	2 2	3RT10 75
150 / 110	250 / 185	300 / 220	3RW44 46-6BC □ 4	356	3VL47 40-3DC36	400	65	3NE3 336 3NE1 334-2	630 500	2 2	3RT10 75
175 / 132	300 / 220	350 / 260	3RW44 47-6BC □ 4	432	3VL57 50-3DC36	500	65	3NE3 338-8 3NE1 435-2	800 560	2 3	3RT10 76
200 / 150	400 / 300	450 / 330	3RW44 53-6BC □ 4	551	3VL67 80-3AB36	800	65	(3X) 3NE3 334-0B (2X) 3NE1 334-2	500 500	2 2	3TF68
250 / 185	450 / 330	500 / 370	3RW44 54-6BC □ 4	615	3VL67 80-3AB36	800	65	(3X) 3NE3 334-0B (2X) 3NE1 334-2	500 500	2 2	3TF68
300 / 220	500 / 370	600 / 440	3RW44 55-6BC □ 4	693	3VL67 80-3AB36	800	65	(3X) 3NE3 334-0B (2X) 3NE1 334-2	500 500	2 2	3TF69
325 / 240	600 / 440	650 / 480	3RW44 56-6BC □ 4	780	3VL77 10-3AB36	1000	65	(2X) 3NE3 340-8 (2X) 3NE1 435-2	900 560	2 3	3TF69
350 / 260	650 / 480	760 / 560	3RW44 57-6BC □ 4	880	3VL77 10-3AB36	1000	65	(2X) 3NE3 340-8 (2X) 3NE1 435-2	900 560	2 3	-
400 / 300	720 / 530	810 / 600	3RW44 58-6BC □ 4	970	3VL77 12-3AB36	1250	65	(2X) 3NE3 340-8 (2X) 3NE1 435-2	900 560	2 3	-
450 / 330	760 / 560	900 / 662	3RW44 65-6BC □ 4	1076	3VL77 12-3AB36	1250	65	(3X) 3NE3 338-8 (3X) 3NE1 334-2	800 500	2 2	-
500 / 370	900 / 662	1020 / 750	3RW44 66-6BC □ 4	1214	3VL77 12-3AB36	1250	65	(3X) 3NE3 338-8 (3X) 3NE1 435-2	800 560	2 3	-

Conexão no triângulo (inserido na ligação triângulo do motor - escolha para 0,58 x In do motor)

Motores trifásicos ¹⁾ Potências máximas AC2 / AC3, 60 Hz			Soft Starter SIRIUS ^{2) 3)} CLASSE 10 40°C		Disjuntor de rede ⁴⁾			Fusíveis máximos ^{5) 6)}			Contator de rede ⁷⁾
220 V (cv / kW)	380 V (cv / kW)	440 V (cv / kW)	Tipo	In máx. ⁸⁾ (A)	Tipo	Ajuste (A)	Iq máx (kA)	Ultra-rápido SITOR Tipo	In máx. (A)	Tamanho	Tipo
30 / 22	50 / 37	60 / 45	3RW44 24-1BC □ 4	81	3RV10 41-4MA10	100	100	3NE4 122	125	0	3RT10 46
35 / 26	60 / 45	75 / 55	3RW44 25-1BC □ 4	99	3VL27 16	160	160	3NE4 124	160	0	3RT10 54
50 / 37	75 / 55	100 / 75	3RW44 26-1BC □ 4	133	3VL27 16	160	160	3NE4 124	160	0	3RT10 55
60 / 45	100 / 75	125 / 90	3RW44 27-1BC □ 4	161	3VL37 20	200	200	3NE3 332-0B	400	2	3RT10 56
75 / 55	125 / 90	150 / 110	3RW44 34-6BC □ 4	195	3VL37 25	250	250	3NE3 335	560	2	3RT10 64
75 / 55	150 / 110	175 / 132	3RW44 35-6BC □ 4	232	3VL47 31	315	315	3NE3 335	560	2	3RT10 65
100 / 75	200 / 150	200 / 150	3RW44 36-6BC □ 4	280	3VL47 40	400	400	3NE3 333	450	2	3RT10 66
125 / 90	250 / 185	300 / 220	3RW44 43-6BC □ 4	351	3VL47 40	400	400	3NE3 333	450	2	3RT10 75
175 / 132	300 / 220	370 / 272	3RW44 44-6BC □ 4	433	3VL57 50	500	500	3NE3 333	450	2	3RT10 76
200 / 150	400 / 300	450 / 330	3RW44 45-6BC □ 4	541	3VL57 63	630	630	3NE3 336	630	2	3TF68 44
250 / 185	450 / 330	520 / 382	3RW44 46-6BC □ 4	616	3VL67 80	800	800	3NE3 336	630	2	3TF68 44
300 / 220	500 / 370	600 / 440	3RW44 47-6BC □ 4	747	3VL67 80	800	800	3NE3 338-8	800	2	3TF69
400 / 300	650 / 480	810 / 660	3RW44 53-6BC □ 4	953	3VL77 10	1000	1000	(3X) 3NE3 334-0B	500	2	-
450 / 330	760 / 560	920 / 676	3RW44 54-6BC □ 4	1064	3VL77 12	1250	1250	(3X) 3NE3 334-0B	500	2	-
500 / 370	890 / 654	1020 / 750	3RW44 55-6BC □ 4	1200	3VL87 16	1600	1600	(3X) 3NE3 334-0B	500	2	-
560 / 420	970 / 713	1120 / 817	3RW44 56-6BC □ 4	1351	3VL87 16	1600	1600	(2X) 3NE3 340-8	900	2	-
650 / 480	1120 / 817	1300 / 970	3RW44 57-6BC □ 4	1524	3VL87 16	1600	1600	(3X) 3NE3 340-8	900	2	-

- 1) Tabela orientativa de motores, 4 pólos. Os valores de potência e corrente poderão sofrer alterações entre fabricantes. Consulte catálogo correspondente.
- 2) Para complementar o tipo, tensão de comando: (3) 115 VCA e (4) 230 VCA.
- 3) Consulte o manual da soft starter para conhecer todas as opções disponíveis de ligações e dispositivos de proteção.
- 4) O disjuntor deve ser ajustado no limite do ajuste de sobrecarga. Valores de Iq conforme ensaios de coordenação para Coordenação Tipo 1 entre soft starter e disjuntor. Consulte o catálogo para complementar o tipo.
- 5) Para proteção contra choque acidental e garantia de isolamento, os fusíveis podem ser instalados em Seccionador-fusível 3NP4 ou em Seccionador com porta-fusíveis ERGONFUSE, consulte catálogo.
- 6) Com a utilização dos fusíveis SITOR recomendados é atendido a Coordenação Tipo 2 conforme ABNT NBR IEC 60947-4-2, para 65 kA em 690VCA. Sem a utilização de fusíveis ultra-rápidos, apenas a Coordenação Tipo 1 é alcançada.
- 7) Verifique o catálogo do produto para complementar o tipo. Para utilização da função de frenagem CC, contadores poderão ser necessários, consulte o manual.
- 8) Corrente nominal máxima da soft starter considerando conexão no triângulo (In máxima fora do delta do motor).
- 9) 65 kA em 460 VCA

Soft Starters SIRIUS - Partida e parada suave 3RW44

Guia Completo de Seleção

Conexão direta (ligação direta da rede aos terminais do motor - escolha para In do motor)											
Motores trifásicos ¹⁾ Potências máximas AC2 / AC3, 60 Hz			Soft Starter SIRIUS ^{2) 3)} CLASSE 20 40°C		Disjuntor de rede ⁴⁾		Fusíveis máximos ^{5) 6)}			Contador de rede ⁷⁾	
220 V (cv / kW)	380 V (cv / kW)	440 V (cv / kW)	Tipo	In máx. (A)	Tipo	Ajuste (A)	Ultra-rápido SITOR Tipo	In (A)	Tamanho	Tipo	
10 / 7,5	20 / 15	20 / 15	3RW44 22-1BC□4	29	3RV10 41-4HA10	50	3NE4 121	100	0	3RT10 34	
						-	3NE1 020-2	80	00		
12,5 / 9	25 / 18,5	25 / 18,5	3RW44 23-1BC□4	36	3RV10 41-4JA10	63	3NE4 121	100	0	3RT10 35	
						-	3NE1 020-2	80	00		
15 / 11	30 / 22	30 / 22	3RW44 24-1BC□4	47	3RV10 41-4KA10	75	3NE4 122	125	0	3RT10 36	
						-	3NE1 021-2	100	00		
20 / 15	35 / 26	40 / 30	3RW44 25-1BC□4	57	3RV10 41-4LA10	90	3NE4 124	160	0	3RT10 44	
						-	3NE1 022-2	125	00		
25 / 18,5	50 / 37	60 / 45	3RW44 26-1BC□4	77	3RV10 41-4MA10	100	3NE4 124	160	0	3RT10 45	
						-	3NE1 022-2	125	00		
30 / 22	60 / 45	67 / 49	3RW44 27-1BC□4	88	3RV10 41-4MA10	100	3NE3 332-0B	400	2	3RT10 46	
						-	3NE1 224-2	160	1		
40 / 30	75 / 55	75 / 55	3RW44 34-6BC□4	106	3VL17 16	160	3NE3 335	560	2	3RT10 54	
						-	3NE1 225-2	200	1		
50 / 37	90 / 66	100 / 75	3RW44 35-6BC□4	125	3VL17 16	160	3NE3 335	560	2	3RT10 55	
						-	3NE1 227-2	250	1		
60 / 45	100 / 75	125 / 90	3RW44 36-6BC□4	147	3VL37 25	250	3NE3 333	450	2	3RT10 56	
						-	3NE1 227-2	250	1		
75 / 55	125 / 90	150 / 110	3RW44 43-6BC□4	195	3VL47 31	315	3NE3 333	450	2	3RT10 64	
						-	3NE1 230-2	315	1		
85 / 62	150 / 110	175 / 132	3RW44 44-6BC□4	215	3VL47 31	315	3NE3 333	450	2	3RT10 65	
						-	3NE1 331-2 ⁹⁾	350	2		
100 / 75	200 / 150	200 / 150	3RW44 46-6BC□4	285	3VL47 40	400	3NE3 336	630	2	3RT10 75	
						-	3NE1 334-2	500	2		
150 / 110	250 / 185	300 / 220	3RW44 47-6BC□4	356	3VL57 50	500	3NE3 338-8	800	2	3RT10 76	
						-	3NE1 435-2	560	3		
200 / 150	400 / 300	450 / 330	3RW44 53-6BC□4	551	3VL67 80	800	(3X) 3NE3 334-0B	500	2	3TF68	
						-	(2X) 3NE1 334-2	500	2		
250 / 185	430 / 316	500 / 370	3RW44 54-6BC□4	591	3VL67 80	800	(3X) 3NE3 334-0B	500	2	3TF68	
						-	(2X) 3NE1 334-2	500	2		
-	450 / 330	535 / 393	3RW44 55-6BC□4	633	3VL67 80	800	(3X) 3NE3 334-0B	500	2	3TF69	
						-	(2X) 3NE1 334-2	500	2		
285 / 210	500 / 370	570 / 420	3RW44 56-6BC□4	670	3VL77 10	1000	(2X) 3NE3 340-8	900	2	3TF69	
						-	(2X) 3NE1 435-2	560	3		
300 / 220	600 / 440	600 / 440	3RW44 58-6BC□4	740	3VL77 12	1250	(2X) 3NE3 340-8	900	2	-	
						-	(2X) 3NE1 435-2	560	3		
400 / 300	720 / 530	810 / 600	3RW44 65-6BC□4	970	3VL77 12	1250	(3X) 3NE3 338-8	800	2	-	
						-	(3X) 3NE1 334-2	500	2		
450 / 330	760 / 560	900 / 662	3RW44 66-6BC□4	1030	3VL77 12	1250	(3X) 3NE3 338-8	800	2	-	
						-	(3X) 3NE1 435-2	560	3		

Conexão no triângulo (inserido na ligação triângulo do motor - escolha para 0,58 x In do motor)											
Motores trifásicos ¹⁾ Potências máximas AC2 / AC3, 60 Hz			Soft Starter SIRIUS ^{2) 3)} CLASSE 20 40°C		Disjuntor de rede ⁴⁾		Fusíveis máximos ^{5) 6)}			Contador de rede ⁷⁾	
220 V (cv / kW)	380 V (cv / kW)	440 V (cv / kW)	Tipo	In máx. ⁸⁾ (A)	Tipo	Ajuste (A)	Ultra-rápido SITOR Tipo	In (A)	Tamanho	Tipo	
20 / 15	40 / 30	50 / 37	3RW44 23-1BC□4	62	3RV10 41-4LA10	90	3NE4 121	100	0	3RT10 44	
30 / 22	50 / 37	60 / 45	3RW44 24-1BC□4	81	3RV10 41-4MA10	100	3NE4 122	125	0	3RT10 46	
35 / 26	60 / 45	75 / 55	3RW44 25-1BC□4	99	3VL27 16	160	3NE4 124	160	0	3RT10 54	
50 / 37	75 / 55	100 / 75	3RW44 26-1BC□4	126	3VL27 16	160	3NE4 124	160	0	3RT10 55	
60 / 45	100 / 75	125 / 90	3RW44 27-1BC□4	152	3VL37 20	200	3NE3 332-0B	400	2	3RT10 56	
75 / 55	125 / 90	150 / 110	3RW44 34-6BC□4	183	3VL37 25	250	3NE3 335	560	2	3RT10 64	
75 / 55	150 / 110	175 / 132	3RW44 35-6BC□4	216	3VL47 31	315	3NE3 335	560	2	3RT10 65	
100 / 75	175 / 132	200 / 150	3RW44 36-6BC□4	254	3VL47 40	400	3NE3 333	450	2	3RT10 66	
125 / 90	200 / 150	250 / 185	3RW44 43-6BC□4	337	3VL47 40	400	3NE3 333	450	2	3RT10 75	
150 / 110	250 / 185	300 / 220	3RW44 44-6BC□4	372	3VL57 50	500	3NE3 333	450	2	3RT10 76	
175 / 132	300 / 220	370 / 272	3RW44 45-6BC□4	476	3VL57 63	630	3NE3 336	630	2	3TF68 44	
200 / 150	350 / 250	400 / 300	3RW44 46-6BC□4	493	3VL67 80	800	3NE3 336	630	2	3TF68 44	
250 / 185	450 / 330	520 / 382	3RW44 47-6BC□4	616	3VL67 80	800	3NE3 338-8	800	2	3TF69	
400 / 300	650 / 480	810 / 660	3RW44 53-6BC□4	953	3VL77 10	1000	(3X) 3NE3 334-0B	500	2	-	
450 / 330	760 / 560	920 / 676	3RW44 55-6BC□4	1095	3VL87 16	1600	(3X) 3NE3 334-0B	500	2	-	
500 / 370	890 / 654	1020 / 750	3RW44 57-6BC□4	1228	3VL87 16	1600	(3X) 3NE3 340-8	900	2	-	
650 / 480	1120 / 817	1300 / 970	3RW44 65-6BC□4	1678	3WL12 25	2500	(3X) 3NE3 338-8	800	2	-	

- 1) Tabela orientativa de motores, 4 pólos. Os valores de potência e corrente poderão sofrer alterações entre fabricantes. Consulte catálogo correspondente.
- 2) Para complementar o tipo, tensão de comando: (3) 115 VCA e (4) 230 VCA.
- 3) Consulte o manual da soft starter para conhecer todas as opções disponíveis de ligações e dispositivos de proteção.
- 4) O disjuntor deve ser ajustado no limite do ajuste de sobrecarga. Consulte o catálogo para complementar o tipo.
- 5) Para proteção contra choque acidental e garantia de isolamento, os fusíveis podem ser instalados em Seccionador-fusível 3NP4 ou em Seccionador com porta-fusíveis ERGONFUSE, consulte catálogo.
- 6) Com a utilização dos fusíveis SITOR recomendados é atendido a Coordenação Tipo 2 conforme ABNT NBR IEC 60947-4-2, para 65 kA em 690VCA. Sem a utilização de fusíveis ultra-rápidos, apenas a Coordenação Tipo 1 é alcançada.
- 7) Verifique o catálogo do produto para complementar o tipo. Para utilização da função de frenagem CC, contadores poderão ser necessários, consulte o manual.
- 8) Corrente nominal máxima da soft starter considerando conexão no triângulo (In máxima fora do delta do motor).
- 9) 65 kA em 460 VCA

Soft Starters SIRIUS - Partida e parada suave 3RW44

Guia Completo de Seleção

Conexão direta (ligação direta da rede aos terminais do motor - escolha para In do motor)										
Motores trifásicos ¹⁾ Potências máximas AC2 / AC3, 60 Hz			Soft Starter SIRIUS ^{2) 3)} CLASSE 30 40°C		Disjuntor de rede ⁴⁾		Fusíveis máximos ^{5) 6)}			Contador de rede ⁷⁾
220 V (cv / kW)	380 V (cv / kW)	440 V (cv / kW)	Tipo	In máx. (A)	Tipo	Ajuste (A)	Ultra-rápido SITOR Tipo	In (A)	Tamanho	Tipo
10 / 5,5	20 / 15	20 / 15	3RW44 22-1BC□4	29	3RV10 41-4HA10	50	3NE4 121	100	0	3RT10 34
						-	3NE1 020-2	80	00	
12,5 / 9	25 / 18,5	25 / 18,5	3RW44 23-1BC□4	36	3RV10 41-4JA10	63	3NE4 121	100	0	3RT10 35
						-	3NE1 020-2	80	00	
15 / 11	30 / 22	30 / 22	3RW44 24-1BC□4	47	3RV10 41-4KA10	75	3NE4 122	125	0	3RT10 36
						-	3NE1 021-2	100	00	
20 / 15	35 / 26	40 / 30	3RW44 25-1BC□4	57	3RV10 41-4LA10	90	3NE4 124	160	0	3RT10 44
						-	3NE1 022-2	125	00	
25 / 18,5	40 / 30	50 / 37	3RW44 26-1BC□4	65	3RV10 41-4MA10	100	3NE4 124	160	0	3RT10 45
						-	3NE1 022-2	125	00	
30 / 22	50 / 37	60 / 45	3RW44 27-1BC□4	77	3RV10 41-4MA10	100	3NE3 332-0B	400	2	3RT10 46
						-	3NE1 224-2	160	1	
35 / 26	60 / 45	67 / 49	3RW44 34-6BC□4	91	3VL17 16	160	3NE3 335	560	2	3RT10 54
						--	3NE1 225-2	200	1	
40 / 30	75 / 55	75 / 55	3RW44 35-6BC□4	110	3VL17 16	160	3NE3 335	560	2	3RT10 55
						-	3NE1 227-2	250	1	
60 / 45	100 / 75	125 / 90	3RW44 43-6BC□4	162	3VL47 31	315	3NE3 333	450	2	3RT10 64
						-	3NE1 230-2	315	1	
75 / 55	125 / 90	150 / 110	3RW44 44-6BC□4	180	3VL47 31	315	3NE3 333	450	2	3RT10 65
						-	3NE1 331-2 ⁹⁾	350	2	
85 / 62	160 / 117	175 / 132	3RW44 45-6BC□4	220	3VL47 40	400	3NE3 336	630	2	3RT10 75
						-	3NE1 333-2	450	2	
-	170 / 125	200 / 150	3RW44 46-6BC□4	240	3VL47 40	400	3NE3 336	630	2	3RT10 75
						-	3NE1 334-2	500	2	
100 / 75	200 / 150	253 / 173	3RW44 47-6BC□4	285	3VL57 50	500	3NE3 338-8	800	2	3RT10 76
						-	3NE1 435-2	560	3	
200 / 150	300 / 220	400 / 300	3RW44 53-6BC□4	500	3VL67 80	800	(3X) 3NE3 334-0B	500	2	3TF68
						-	(2X) 3NE1 334-2	500	2	
220 / 162	400 / 300	450 / 330	3RW44 54-6BC□4	525	3VL67 80	800	(3X) 3NE3 334-0B	500	2	3TF68
						-	(2X) 3NE1 334-2	500	2	
245 / 180	420 / 309	494 / 362	3RW44 56-6BC□4	575	3VL77 10	1000	(2X) 3NE3 340-8	900	2	3TF69
						-	(2X) 3NE1 435-2	560	3	
250 / 185	450 / 330	500 / 367	3RW44 57-6BC□4	600	3VL77 10	1000	(2X) 3NE3 340-8	900	2	-
						-	(2X) 3NE1 435-2	560	3	
270 / 198	470 / 346	520 / 382	3RW44 58-6BC□4	630	3VL77 12	1250	(2X) 3NE3 340-8	900	2	-
						-	(2X) 3NE1 435-2	560	3	
370 / 272	650 / 480	720 / 530	3RW44 65-6BC□4	880	3VL77 12	1250	(3X) 3NE3 338-8	800	2	-
						-	(3X) 3NE1 334-2	500	2	
400 / 300	700 / 515	800 / 588	3RW44 66-6BC□4	920	3VL77 12	1250	(3X) 3NE3 338-8	800	2	-
						-	(3X) 3NE1 435-2	560	3	

Conexão no triângulo (inserido na ligação triângulo do motor - escolha para 0,58 x In do motor)										
Motores trifásicos ¹⁾ Potências máximas AC2 / AC3, 60 Hz			Soft Starter SIRIUS ^{2) 3)} CLASSE 30 40°C		Disjuntor de rede ⁴⁾		Fusíveis máximos ^{5) 6)}			Contador de rede ⁷⁾
220 V (cv / kW)	380 V (cv / kW)	440 V (cv / kW)	Tipo	In máx. ⁹⁾ (A)	Tipo	Ajuste (A)	Ultra-rápido SITOR Tipo	In (A)	Tamanho	Tipo
20 / 15	40 / 30	50 / 37	3RW44 23-1BC□4	62	3RV10 41-4LA10	90	3NE4 121	100	0	3RT10 44
30 / 22	50 / 37	60 / 45	3RW44 24-1BC□4	81	3RV10 41-4MA10	100	3NE4 122	125	0	3RT10 46
35 / 26	60 / 45	75 / 55	3RW44 25-1BC□4	99	3VL27 16	160	3NE4 124	160	0	3RT10 54
40 / 30	75 / 55	90 / 66	3RW44 26-1BC□4	112	3VL27 16	160	3NE4 124	160	0	3RT10 55
50 / 37	90 / 66	100 / 75	3RW44 27-1BC□4	133	3VL37 20	200	3NE3 332-0B	400	2	3RT10 56
60 / 45	100 / 75	125 / 90	3RW44 34-6BC□4	157	3VL37 25	250	3NE3 335	560	2	3RT10 64
75 / 55	125 / 90	150 / 110	3RW44 35-6BC□4	190	3VL47 31	315	3NE3 335	560	2	3RT10 65
-	150 / 110	-	3RW44 36-6BC□4	208	3VL47 40	400	3NE3 333	450	2	3RT10 66
100 / 75	175 / 132	200 / 150	3RW44 43-6BC□4	280	3VL47 40	400	3NE3 333	450	2	3RT10 75
125 / 90	200 / 150	250 / 185	3RW44 44-6BC□4	311	3VL57 50	500	3NE3 333	450	2	3RT10 76
150 / 110	250 / 185	300 / 220	3RW44 45-6BC□4	381	3VL57 63	630	3NE3 336	630	2	3TF68 44
170 / 125	300 / 220	350 / 260	3RW44 46-6BC□4	415	3VL67 80	800	3NE3 336	630	2	3TF68 44
200 / 150	350 / 250	400 / 300	3RW44 47-6BC□4	493	3VL67 80	800	3NE3 338-8	800	2	3TF69
300 / 220	600 / 441	720 / 530	3RW44 53-6BC□4	865	3VL77 10	1000	(3X) 3NE3 334-0B	500	2	-
370 / 272	650 / 480	760 / 560	3RW44 54-6BC□4	908	3VL77 12	1250	(3X) 3NE3 334-0B	500	2	-
400 / 300	700 / 515	800 / 588	3RW44 56-6BC□4	995	3VL87 16	1600	(2X) 3NE3 340-8	900	2	-
650 / 480	1120 / 817	1300 / 970	3RW44 65-6BC□4	1522	3WL12 25	2500	(3X) 3NE3 338-8	800	2	-

- Tabela orientativa de motores, 4 pólos. Os valores de potência e corrente poderão sofrer alterações entre fabricantes. Consulte catálogo correspondente.
- Para complementar o tipo, tensão de comando: (3) 115 VCA e (4) 230 VCA.
- Consulte o manual da soft starter para conhecer todas as opções disponíveis de ligações e dispositivos de proteção.
- O disjuntor deve ser ajustado no limite do ajuste de sobrecarga. Consulte o catálogo para complementar o tipo.
- Para proteção contra choque acidental e garantia de isolamento, os fusíveis podem ser instalados em Seccionador-fusível 3NP4 ou em Seccionador com porta-fusíveis ERGONFUSE, consulte catálogo.
- Com a utilização dos fusíveis SITOR recomendados é atendido a Coordenação Tipo 2 conforme ABNT NBR IEC 60947-4-2, para 65 kA em 690VCA. Sem a utilização de fusíveis ultra-rápidos, apenas a Coordenação Tipo 1 é alcançada.
- Verifique o catálogo do produto para complementar o tipo. Para utilização da função de frenagem CC, contadores poderão ser necessários, consulte o manual.
- Corrente nominal máxima da soft starter considerando conexão no triângulo (In máxima fora do delta do motor).
- 65 kA em 460 VCA

Soft Starters SIRIUS - Partida e parada suave 3RW44

Guia Completo de Seleção

Conexão direta (ligação direta da rede aos terminais do motor - escolha para In do motor)										
Motores trifásicos ¹⁾			Soft Starter SIRIUS ^{2) 3)}		Disjuntor de rede ⁴⁾		Fusíveis máximos ^{5) 6)}			Contador de rede ⁷⁾
Potências máximas AC2 / AC3, 60 Hz			CLASSE10 50°C	In máx. (A)	Tipo	Ajuste (A)	Ultra-rápido SITOR Tipo	In (A)	Tamanho	Tipo
220 V (cv / kW)	380 V (cv / kW)	440 V (cv / kW)	Tipo							
10 / 5,5	15 / 11	20 / 15	3RW44 22-1BC□4	26	3RV10 41-4HA10	50	3NE4 121	100	0	3RT10 34
					-	-	3NE1 020-2	80	00	
12,5 / 9	20 / 15	25 / 18,5	3RW44 23-1BC□4	32	3RV10 41-4JA10	63	3NE4 121	100	0	3RT10 35
					-	-	3NE1 020-2	80	00	
15 / 11	25 / 18,5	30 / 22	3RW44 24-1BC□4	42	3RV10 41-4KA10	75	3NE4 122	125	0	3RT10 36
					-	-	3NE1 021-2	100	00	
20 / 15	30 / 22	40 / 30	3RW44 25-1BC□4	51	3RV10 41-4LA10	90	3NE4 124	160	0	3RT10 44
					-	-	3NE1 022-2	125	00	
25 / 18,5	40 / 30	50 / 37	3RW44 26-1BC□4	68	3RV10 41-4MA10	100	3NE4 124	160	0	3RT10 45
					-	-	3NE1 022-2	125	00	
30 / 22	50 / 37	60 / 45	3RW44 27-1BC□4	82	3RV10 41-4MA10	100	3NE3 332-0B	400	2	3RT10 46
					-	-	3NE1 224-2	160	1	
35 / 26	60 / 45	75 / 55	3RW44 34-6BC□4	100	3VL17 16	160	3NE3 335	560	2	3RT10 54
					-	-	3NE1 225-2	200	1	
40 / 30	75 / 55	90 / 66	3RW44 35-6BC□4	117	3VL17 16	160	3NE3 335	560	2	3RT10 55
					-	-	3NE1 227-2	250	1	
50 / 37	100 / 75	100 / 75	3RW44 36-6BC□4	145	3VL37 25	250	3NE3 333	450	2	3RT10 56
					-	-	3NE1 227-2	250	1	
75 / 55	125 / 90	150 / 110	3RW44 43-6BC□4	180	3VL47 31	315	3NE3 333	450	2	3RT10 64
					-	-	3NE1 230-2	315	1	
85 / 62	150 / 110	175 / 132	3RW44 44-6BC□4	215	3VL47 31	315	3NE3 333	450	2	3RT10 65
					-	-	3NE1 331-2 ⁹⁾	350	2	
100 / 75	200 / 150	200 / 150	3RW44 45-6BC□4	280	3VL47 40	400	3NE3 336	630	2	3RT10 75
					-	-	3NE1 333-2	450	2	
125 / 90	225 / 165	250 / 185	3RW44 46-6BC□4	315	3VL47 40	400	3NE3 336	630	2	3RT10 75
					-	-	3NE1 334-2	500	2	
150 / 110	250 / 185	300 / 220	3RW44 47-6BC□4	385	3VL57 50	500	3NE3 338-8	800	2	3RT10 76
					-	-	3NE1 435-2	560	3	
200 / 150	300 / 220	400 / 300	3RW44 53-6BC□4	494	3VL67 80	800	(3X) 3NE3 334-0B	500	2	3TF68
					-	-	(2X) 3NE1 334-2	500	2	
220 / 162	400 / 300	450 / 330	3RW44 54-6BC□4	551	3VL67 80	800	(3X) 3NE3 334-0B	500	2	3TF68
					-	-	(2X) 3NE1 334-2	500	2	
250 / 185	450 / 330	500 / 367	3RW44 55-6BC□4	615	3VL67 80	800	(3X) 3NE3 334-0B	500	2	3TF69
					-	-	(2X) 3NE1 334-2	500	2	
285 / 210	500 / 370	570 / 420	3RW44 56-6BC□4	693	3VL77 10	1000	(2X) 3NE3 340-8	900	2	3TF69
					-	-	(2X) 3NE1 435-2	560	3	
330 / 242	565 / 415	650 / 480	3RW44 57-6BC□4	780	3VL77 10	1000	(2X) 3NE3 340-8	900	2	-
					-	-	(2X) 3NE1 435-2	560	3	
350 / 260	600 / 441	720 / 530	3RW44 58-6BC□4	850	3VL77 12	1250	(2X) 3NE3 340-8	900	2	-
					-	-	(2X) 3NE1 435-2	560	3	
400 / 300	720 / 530	810 / 600	3RW44 65-6BC□4	970	3VL77 12	1250	(3X) 3NE3 338-8	800	2	-
					-	-	(3X) 3NE1 334-2	500	2	
450 / 330	760 / 560	920 / 676	3RW44 66-6BC□4	1076	3VL77 12	1250	(3X) 3NE3 338-8	800	2	-
					-	-	(3X) 3NE1 435-2	560	3	

Conexão no triângulo (inserido na ligação triângulo do motor - escolha para 0,58 x In do motor)										
Motores trifásicos ¹⁾			Soft Starter SIRIUS ^{2) 3)}		Disjuntor de rede ⁴⁾		Fusíveis máximos ^{5) 6)}			Contador de rede ⁷⁾
Potências máximas AC2 / AC3, 60 Hz			CLASSE 10 50°C	In máx. ⁸⁾ (A)	Tipo	Ajuste (A)	Ultra-rápido SITOR Tipo	In (A)	Tamanho	Tipo
220 V (cv / kW)	380 V (cv / kW)	440 V (cv / kW)	Tipo							
20 / 15	30 / 22	40 / 30	3RW44 23-1BC□4	56	3RV10 41-4LA10	90	3NE4 121	100	0	3RT10 44
25 / 18,5	50 / 37	60 / 45	3RW44 24-1BC□4	73	3RV10 41-4MA10	100	3NE4 122	125	0	3RT10 46
30 / 22	60 / 45	67 / 49	3RW44 25-1BC□4	88	3VL27 16	160	3NE4 124	160	0	3RT10 54
40 / 30	75 / 55	75 / 55	3RW44 26-1BC□4	118	3VL27 16	160	3NE4 124	160	0	3RT10 55
-	100 / 75	100 / 75	3RW44 27-1BC□4	142	3VL37 20	200	3NE3 332-0B	400	2	3RT10 56
50 / 37	125 / 90	125 / 90	3RW44 34-6BC□4	173	3VL37 25	250	3NE3 335	560	2	3RT10 64
75 / 55	140 / 103	150 / 110	3RW44 35-6BC□4	202	3VL47 31	315	3NE3 335	560	2	3RT10 65
100 / 75	175 / 132	200 / 150	3RW44 36-6BC□4	251	3VL47 40	400	3NE3 333	450	2	3RT10 66
125 / 90	200 / 150	250 / 185	3RW44 43-6BC□4	311	3VL47 40	400	3NE3 333	450	2	3RT10 75
150 / 110	250 / 185	300 / 220	3RW44 44-6BC□4	372	3VL57 50	500	3NE3 333	450	2	3RT10 76
200 / 150	350 / 250	400 / 300	3RW44 45-6BC□4	484	3VL57 63	630	3NE3 336	630	2	3TF68 44
220 / 162	400 / 300	450 / 330	3RW44 46-6BC□4	545	3VL67 80	800	3NE3 336	630	2	3TF68 44
250 / 185	500 / 370	570 / 420	3RW44 47-6BC□4	666	3VL67 80	800	3NE3 338-8	800	2	3TF69
350 / 260	600 / 441	720 / 530	3RW44 53-6BC□4	855	3VL77 10	1000	(3X) 3NE3 334-0B	500	2	-
450 / 330	760 / 560	920 / 676	3RW44 55-6BC□4	1064	3VL87 16	1600	(3X) 3NE3 334-0B	500	2	-
560 / 240	970 / 713	1120 / 817	3RW44 57-6BC□4	1349	3VL87 16	1600	(3X) 3NE3 340-8	900	2	-
650 / 480	1120 / 817	1300 / 970	3RW44 65-6BC□4	1678	3WL12 25	2500	(3X) 3NE3 338-8	800	2	-

1) Tabela orientativa de motores, 4 pólos. Os valores de potência e corrente poderão sofrer alterações entre fabricantes. Consulte catálogo correspondente.

2) Para complementar o tipo, tensão de comando: (3) 115 VCA e (4) 230 VCA.

3) Consulte o manual da soft starter para conhecer todas as opções disponíveis de ligações e dispositivos de proteção.

4) O disjuntor deve ser ajustado no limite do ajuste de sobrecarga. Consulte o catálogo para complementar o tipo.

5) Para proteção contra choque acidental e garantia de isolamento, os fusíveis podem ser instalados em Seccionador-fusível 3NP4 ou em Seccionador com porta-fusíveis ERGONFUSE, consulte catálogo.

6) Com a utilização dos fusíveis SITOR recomendados é atendido a Coordenação Tipo 2 conforme ABNT NBR IEC 60947-4-2, para 65 kA em 690VCA. Sem a utilização de fusíveis ultra-rápidos, apenas a Coordenação Tipo 1 é alcançada.

7) Verifique o catálogo do produto para complementar o tipo. Para utilização da função de frenagem CC, contadores poderão ser necessários, consulte o manual.

8) Corrente nominal máxima da soft starter considerando conexão no triângulo (In máxima fora do delta do motor).

9) 65 kA em 460 VCA

Soft Starters SIRIUS - Partida e parada suave 3RW44

Guia Completo de Seleção

Conexão direta (ligação direta da rede aos terminais do motor - escolha para In do motor)											
Motores trifásicos ¹⁾ Potências máximas AC2 / AC3, 60 Hz			Soft Starter SIRIUS ^{2) 3)} CLASSE 20 50°C		Disjuntor de rede ⁴⁾		Fusíveis máximos ^{5) 6)}			Contador de rede ⁷⁾	
220 V (cv / kW)	380 V (cv / kW)	440 V (cv / kW)	Tipo	In máx. (A)	Tipo	Ajuste (A)	Ultra-rápido SITOR Tipo	In (A)	Tamanho	Tipo	
10 / 7,5	15 / 11	20 / 15	3RW44 22-1BC□4	26	3RV10 41-4HA10	50	3NE4 121	100	0	3RT10 34	
						-	3NE1 020-2	80	00		
12,5 / 9	20 / 15	25 / 18,5	3RW44 23-1BC□4	32	3RV10 41-4JA10	63	3NE4 121	100	0	3RT10 35	
						-	3NE1 020-2	80	00		
15 / 11	25 / 18,5	30 / 22	3RW44 24-1BC□4	42	3RV10 41-4KA10	75	3NE4 122	125	0	3RT10 36	
						-	3NE1 021-2	100	00		
20 / 15	30 / 22	40 / 30	3RW44 25-1BC□4	51	3RV10 41-4LA10	90	3NE4 124	160	0	3RT10 44	
						-	3NE1 022-2	125	00		
25 / 18,5	40 / 30	50 / 37	3RW44 26-1BC□4	68	3RV10 41-4MA10	100	3NE4 124	160	0	3RT10 45	
						-	3NE1 022-2	125	00		
30 / 22	50 / 37	60 / 45	3RW44 27-1BC□4	80	3RV10 41-4MA10	100	3NE3 332-0B	400	2	3RT10 46	
						-	3NE1 224-2	160	1		
35 / 26	60 / 45	75 / 55	3RW44 34-6BC□4	97	3VL17 16	160	3NE3 335	560	2	3RT10 54	
						-	3NE1 225-2	200	1		
40 / 30	75 / 55	90 / 66	3RW44 35-6BC□4	113	3VL17 16	160	3NE3 335	560	2	3RT10 55	
						-	3NE1 227-2	250	1		
50 / 37	90 / 66	100 / 75	3RW44 36-6BC□4	134	3VL37 25	250	3NE3 333	450	2	3RT10 56	
						-	3NE1 227-2	250	1		
60 / 45	100 / 75	125 / 90	3RW44 43-6BC□4	175	3VL47 31	315	3NE3 333	450	2	3RT10 64	
						-	3NE1 230-2	315	1		
75 / 55	125 / 90	150 / 110	3RW44 44-6BC□4	195	3VL47 31	315	3NE3 333	450	2	3RT10 65	
						-	3NE1 331-2 ⁹⁾	350	2		
100 / 75	150 / 110	175 / 132	3RW44 45-6BC□4	243	3VL47 40	400	3NE3 336	630	2	3RT10 75	
						-	3NE1 333-2	450	2		
-	175 / 132	200 / 150	3RW44 46-6BC□4	263	3VL47 40	400	3NE3 336	630	2	3RT10 75	
						-	3NE1 334-2	500	2		
125 / 90	200 / 150	250 / 185	3RW44 47-6BC□4	326	3VL57 50	500	3NE3 338-8	800	2	3RT10 76	
						-	3NE1 435-2	560	3		
200 / 150	300 / 220	400 / 300	3RW44 53-6BC□4	494	3VL67 80	800	(3X) 3NE3 334-0B	500	2	3TF68	
						-	(2X) 3NE1 334-2	500	2		
220 / 162	400 / 300	450 / 330	3RW44 54-6BC□4	551	3VL67 80	800	(3X) 3NE3 334-0B	500	2	3TF68	
						-	(2X) 3NE1 334-2	500	2		
250 / 185	450 / 330	500 / 367	3RW44 55-6BC□4	615	3VL67 80	800	(3X) 3NE3 334-0B	500	2	3TF69	
						-	(2X) 3NE1 334-2	500	2		
270 / 198	470 / 346	520 / 383	3RW44 56-6BC□4	634	3VL77 10	1000	(2X) 3NE3 340-8	900	2	3TF69	
						-	(2X) 3NE1 435-2	560	3		
285 / 210	500 / 370	570 / 420	3RW44 58-6BC□4	685	3VL77 12	1250	(2X) 3NE3 340-8	900	2	-	
						-	(2X) 3NE1 435-2	560	3		
330 / 242	565 / 415	650 / 480	3RW44 65-6BC□4	880	3VL77 12	1250	(3X) 3NE3 338-8	800	2	-	
						-	(3X) 3NE1 334-2	500	2		
400 / 300	700 / 515	800 / 588	3RW44 66-6BC□4	940	3VL77 12	1250	(3X) 3NE3 338-8	800	2	-	
						-	(3X) 3NE1 435-2	560	3		

Conexão no triângulo (inserido na ligação triângulo do motor - escolha para 0,58 x In do motor)											
Motores trifásicos ¹⁾ Potências máximas AC2 / AC3, 60 Hz			Soft Starter SIRIUS ^{2) 3)} CLASSE 20 50°C		Disjuntor de rede ⁴⁾		Fusíveis máximos ^{5) 6)}			Contador de rede ⁷⁾	
220 V (cv / kW)	380 V (cv / kW)	440 V (cv / kW)	Tipo	In máx. ⁸⁾ (A)	Tipo	Ajuste (A)	Ultra-rápido SITOR Tipo	In (A)	Tamanho	Tipo	
20 / 15	30 / 22	40 / 30	3RW44 23-1BC□4	56	3RV10 41-4LA10	90	3NE4 121	100	0	3RT10 44	
25 / 18,5	50 / 37	60 / 45	3RW44 24-1BC□4	73	3RV10 41-4MA10	100	3NE4 122	125	0	3RT10 46	
30 / 22	60 / 45	67 / 49	3RW44 25-1BC□4	88	3VL27 16	160	3NE4 124	160	0	3RT10 54	
40 / 30	75 / 55	75 / 55	3RW44 26-1BC□4	114	3VL27 16	160	3NE4 124	160	0	3RT10 55	
-	100 / 75	100 / 75	3RW44 27-1BC□4	138	3VL37 20	200	3NE3 332-0B	400	2	3RT10 56	
50 / 37	-	125 / 90	3RW44 34-6BC□4	168	3VL37 25	250	3NE3 335	560	2	3RT10 64	
75 / 55	125 / 90	150 / 110	3RW44 35-6BC□4	195	3VL47 31	315	3NE3 335	560	2	3RT10 65	
85 / 62	150 / 110	175 / 132	3RW44 36-6BC□4	232	3VL47 40	400	3NE3 333	450	2	3RT10 66	
125 / 90	200 / 150	250 / 185	3RW44 43-6BC□4	303	3VL47 40	400	3NE3 333	450	2	3RT10 75	
-	250 / 185	280 / 206	3RW44 44-6BC□4	337	3VL57 50	500	3NE3 333	450	2	3RT10 76	
150 / 110	300 / 220	350 / 260	3RW44 45-6BC□4	420	3VL57 63	630	3NE3 336	630	2	3TF68 44	
175 / 132	-	400 / 300	3RW44 46-6BC□4	455	3VL67 80	800	3NE3 336	630	2	3TF68 44	
200 / 150	400 / 300	450 / 330	3RW44 47-6BC□4	564	3VL67 80	800	3NE3 338-8	800	2	3TF69	
350 / 260	500 / 370	720 / 530	3RW44 53-6BC□4	855	3VL77 10	1000	(3X) 3NE3 334-0B	500	2	-	
400 / 300	700 / 515	800 / 588	3RW44 55-6BC□4	953	3VL87 16	1600	(3X) 3NE3 334-0B	500	2	-	
450 / 330	760 / 560	920 / 676	3RW44 57-6BC□4	1125	3VL87 16	1600	(3X) 3NE3 340-8	900	2	-	
650 / 480	1120 / 817	1300 / 970	3RW44 65-6BC□4	1522	3WL12 25	2500	(3X) 3NE3 338-8	800	2	-	

- 1) Tabela orientativa de motores, 4 pólos. Os valores de potência e corrente poderão sofrer alterações entre fabricantes. Consulte catálogo correspondente.
- 2) Para complementar o tipo, tensão de comando: (3) 115 VCA e (4) 230 VCA.
- 3) Consulte o manual do soft starter para conhecer todas as opções disponíveis de ligações e dispositivos de proteção.
- 4) O disjuntor deve ser ajustado no limite do ajuste de sobrecarga. Consulte o catálogo para complementar o tipo.
- 5) Para proteção contra choque accidental e garantia de isolamento, os fusíveis podem ser instalados em Seccionador-fusível 3NP4 ou em Seccionador com porta-fusíveis ERGONFUSE, consulte catálogo.
- 6) Com a utilização dos fusíveis SITOR recomendados é atendido a Coordenação Tipo 2 conforme ABNT NBR IEC 60947-4-2, para 65 kA em 690VCA. Sem a utilização de fusíveis ultra-rápidos, apenas a Coordenação Tipo 1 é alcançada.
- 7) Verifique o catálogo do produto para complementar o tipo. Para utilização da função de frenagem CC, contadores poderão ser necessários, consulte o manual.
- 8) Corrente nominal máxima da soft starter considerando conexão no triângulo (In máxima fora do delta do motor).
- 9) 65 kA em 460 VCA

Soft Starters SIRIUS - Partida e parada suave 3RW44

Guia Completo de Seleção









Conexão direta (ligação direta da rede aos terminais do motor - escolha para In do motor)										
Motores trifásicos ¹⁾ Potências máximas AC2 / AC3, 60 Hz			Soft Starter SIRIUS ^{2) 3)} CLASSE 30 50°C		Disjuntor de rede ⁴⁾		Fusíveis máximos ^{5) 6)}			Contator de rede ⁷⁾
220 V (cv / kW)	380 V (cv / kW)	440 V (cv / kW)	Tipo	In máx. (A)	Tipo	Ajuste (A)	Ultra-rápido SITOR Tipo	In (A)	Tamanho	Tipo
10 / 7,5	15 / 11	20 / 15	3RW44 22-1BC □ 4	26	3RV10 41-4HA10	50	3NE4 121	100	0	3RT10 34
					-	-	3NE1 020-2	80	00	
12,5 / 9	20 / 15	25 / 18,5	3RW44 23-1BC □ 4	32	3RV10 41-4JA10	63	3NE4 121	100	0	3RT10 35
					-	-	3NE1 020-2	80	00	
15 / 11	25 / 18,5	30 / 22	3RW44 24-1BC □ 4	42	3RV10 41-4KA10	75	3NE4 122	125	0	3RT10 36
					-	-	3NE1 021-2	100	00	
20 / 15	30 / 22	40 / 30	3RW44 25-1BC □ 4	51	3RV10 41-4LA10	90	3NE4 124	160	0	3RT10 44
					-	-	3NE1 022-2	125	00	
25 / 18,5	40 / 30	45 / 33	3RW44 26-1BC □ 4	60	3RV10 41-4MA10	100	3NE4 124	160	0	3RT10 45
					-	-	3NE1 022-2	125	00	
-	45 / 33	50 / 37	3RW44 27-1BC □ 4	70	3RV10 41-4MA10	100	3NE3 332-0B	400	2	3RT10 46
					-	-	3NE1 224-2	160	1	
30 / 22	50 / 37	60 / 45	3RW44 34-6BC □ 4	84	3VL17 16	160	3NE3 335	560	2	3RT10 54
					-	-	3NE1 225-2	200	1	
40 / 30	60 / 45	75 / 55	3RW44 35-6BC □ 4	100	3VL17 16	160	3NE3 335	560	2	3RT10 55
					-	-	3NE1 227-2	250	1	
-	75 / 55	90 / 66	3RW44 36-6BC □ 4	110	3VL37 25	250	3NE3 333	450	2	3RT10 56
					-	-	3NE1 227-2	250	1	
60 / 45	100 / 75	100 / 75	3RW44 43-6BC □ 4	148	3VL47 31	315	3NE3 333	450	2	3RT10 64
					-	-	3NE1 230-2	315	1	
65 / 48	110 / 81	125 / 90	3RW44 44-6BC □ 4	165	3VL47 31	315	3NE3 333	450	2	3RT10 65
					-	-	3NE1 331-2 ⁹⁾	350	2	
75 / 55	125 / 90	150 / 110	3RW44 45-6BC □ 4	201	3VL47 40	400	3NE3 336	630	2	3RT10 75
					-	-	3NE1 333-2	450	2	
90 / 66	150 / 110	175 / 132	3RW44 46-6BC □ 4	223	3VL47 40	400	3NE3 336	630	2	3RT10 75
					-	-	3NE1 334-2	500	2	
100 / 75	175 / 132	200 / 150	3RW44 47-6BC □ 4	260	3VL57 50	500	3NE3 338-8	800	2	3RT10 76
					-	-	3NE1 435-2	560	3	
200 / 150	300 / 220	370 / 272	3RW44 53-6BC □ 4	480	3VL67 80	800	(3X) 3NE3 334-0B	500	2	3TF68
					-	-	(2X) 3NE1 334-2	500	2	
220 / 162	350 / 250	450 / 330	3RW44 55-6BC □ 4	520	3VL67 80	800	(3X) 3NE3 334-0B	500	2	3TF69
					-	-	(2X) 3NE1 334-2	500	2	
-	400 / 300	480 / 353	3RW44 57-6BC □ 4	550	3VL77 10	1000	(2X) 3NE3 340-8	900	2	-
					-	-	(2X) 3NE1 435-2	560	3	
250 / 184	435 / 320	500 / 367	3RW44 58-6BC □ 4	580	3VL77 12	1250	(2X) 3NE3 340-8	900	2	-
					-	-	(2X) 3NE1 435-2	560	3	
330 / 242	565 / 415	650 / 480	3RW44 65-6BC □ 4	810	3VL77 12	1250	(3X) 3NE3 338-8	800	2	-
					-	-	(3X) 3NE1 334-2	500	2	
350 / 260	600 / 441	720 / 530	3RW44 66-6BC □ 4	850	3VL77 12	1250	(3X) 3NE3 338-2	800	2	-
					-	-	(3X) 3NE1 435-2	560	3	

Conexão no triângulo (inserido na ligação triângulo do motor - escolha para 0,58 x In do motor)										
Motores trifásicos ¹⁾ Potências máximas AC2 / AC3, 60 Hz			Soft Starter SIRIUS ^{2) 3)} CLASSE 30 50°C		Disjuntor de rede ⁴⁾		Fusíveis máximos ^{5) 6)}			Contator de rede ⁷⁾
220 V (cv / kW)	380 V (cv / kW)	440 V (cv / kW)	Tipo	In máx. ⁸⁾ (A)	Tipo	Ajuste (A)	Ultra-rápido SITOR Tipo	In (A)	Tamanho	Tipo
20 / 15	30 / 22	40 / 30	3RW44 23-1BC □ 4	56	3RV10 41-4LA10	90	3NE4 121	100	0	3RT10 44
25 / 18,5	50 / 37	60 / 45	3RW44 24-1BC □ 4	73	3RV10 41-4MA10	100	3NE4 122	125	0	3RT10 46
30 / 22	60 / 45	67 / 49	3RW44 25-1BC □ 4	88	3VL27 16	160	3NE4 124	160	0	3RT10 54
40 / 30	75 / 55	75 / 55	3RW44 26-1BC □ 4	104	3VL27 16	160	3NE4 124	160	0	3RT10 55
45 / 33	90 / 66	100 / 75	3RW44 27-1BC □ 4	121	3VL37 20	200	3NE3 332-0B	400	2	3RT10 56
50 / 37	100 / 75	115 / 85	3RW44 34-6BC □ 4	145	3VL37 25	250	3NE3 335	560	2	3RT10 64
60 / 45	125 / 90	125 / 90	3RW44 35-6BC □ 4	173	3VL47 31	315	3NE3 335	560	2	3RT10 65
75 / 55	-	150 / 110	3RW44 36-6BC □ 4	190	3VL47 40	400	3NE3 333	450	2	3RT10 66
100 / 75	150 / 110	175 / 132	3RW44 43-6BC □ 4	256	3VL47 40	400	3NE3 333	450	2	3RT10 75
-	200 / 150	200 / 150	3RW44 44-6BC □ 4	285	3VL57 50	500	3NE3 333	450	2	3RT10 76
125 / 90	250 / 185	250 / 185	3RW44 45-6BC □ 4	348	3VL57 63	630	3NE3 336	630	2	3TF68 44
150 / 110	-	300 / 220	3RW44 46-6BC □ 4	386	3VL67 80	800	3NE3 336	630	2	3TF68 44
175 / 132	300 / 220	370 / 272	3RW44 47-6BC □ 4	450	3VL67 80	800	3NE3 338-8	800	2	3TF69
330 / 242	600 / 441	650 / 480	3RW44 53-6BC □ 4	830	3VL77 10	1000	(3X) 3NE3 334-0B	500	2	-
350 / 260	650 / 480	720 / 530	3RW44 55-6BC □ 4	900	3VL87 16	1600	(3X) 3NE3 334-0B	500	2	-
400 / 300	700 / 515	800 / 588	3RW44 57-6BC □ 4	952	3VL87 16	1600	(3X) 3NE3 340-8	900	2	-
560 / 420	970 / 713	1120 / 817	3RW44 65-6BC □ 4	1401	3WL12 25	2500	(3X) 3NE3 338-8	800	2	-

- 1) Tabela orientativa de motores, 4 pólos. Os valores de potência e corrente poderão sofrer alterações entre fabricantes. Consulte catálogo correspondente.
- 2) Para complementar o tipo, tensão de comando: (3) 115 VCA e (4) 230 VCA.
- 3) Consulte o manual da soft starter para conhecer todas as opções disponíveis de ligações e dispositivos de proteção.
- 4) O disjuntor deve ser ajustado no limite do ajuste de sobrecarga. Consulte o catálogo para complementar o tipo.
- 5) Para proteção contra choque acidental e garantia de isolamento, os fusíveis podem ser instalados em Seccionador-fusível 3NP4 ou em Seccionador com porta-fusíveis ERGONFUSE, consulte catálogo.
- 6) Com a utilização dos fusíveis SITOR recomendados é atendido a Coordenação Tipo 2 conforme ABNT NBR IEC 60947-4-2, para 65 kA em 690VCA. Sem a utilização de fusíveis ultra-rápidos, apenas a Coordenação Tipo 1 é alcançada.
- 7) Verifique o catálogo do produto para complementar o tipo. Para utilização da função de frenagem CC, contadores poderão ser necessários, consulte o manual.
- 8) Corrente nominal máxima da soft starter considerando conexão no triângulo (In máxima fora do delta do motor).
- 9) 65 kA em 460 VCA

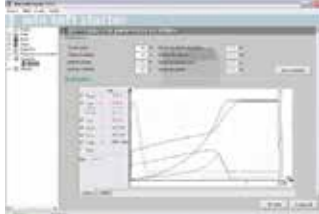
Soft Starters SIRIUS - Partida e parada suave 3RW44

Guia Completo de Seleção

Acessórios					
Descrição		3RW44 2x	3RW44 3x	3RW44 4x	3RW44 5x / 3RW44 6x
Bloco terminal para proteção dos cabos (necessárias 2 unidades por aparelho) 		Incluso	3RT19 55-4G (até 70mm ²) 3RT19 56-4G (até 120 mm ²)	3RT19 66-4G (até 240 mm ²) -	-
Capa de proteção dos terminais (necessárias 2 unidades por aparelho) 	Soft Starter com bloco terminal Soft Starter com terminal em barra	3RT19 56-4EA2 3RT19 56-4EA1	3RT19 56-4EA2 3RT19 56-4EA1	3RT19 66-4EA2 3RT19 66-4EA1	-
Módulo de operação com display (IHM) para porta do painel		3RW49 00-0AC00			
Módulo de comunicação	Profibus Profinet	3RW49 00-0KC00 3RW49 00-0NC00	Display (IP54) 	Módulo PROFIBUS 	
Softwares	Parametrização e Service - SOFT STARTER ES 2007 BASIC Parametrização e Service - SOFT STARTER ES 2007 STANDARD Parametrização e Service - SOFT STARTER ES 2007 PREMIUM	3ZS1 313-4CC10-0YA5	Interface local, parametrização, comissionamento e operação		
		3ZS1 313-5CC10-0YA5	Interface local, parametrização, comissionamento, monitoramento, operação e diagnósticos, função osciloscópio, impressão normalizada e exportação de parâmetros		
		3ZS1 313-6CC10-0YA5	Interface local e PROFIBUS, parametrização, comissionamento, monitoramento, operação e diagnósticos, função osciloscópio, impressão normalizada, exportação de parâmetros, tele-service via MPI, group function, criação de templates, roteamento S7		
Biblioteca dos blocos de função para SIMATIC PCS 7 (V6.1/V7.0) ENGINEERING SOFTWARE RUNTIME SOFTWARE		3ZS1 633-1XX00-0YA0 3ZS1 633-2XX00-0YB0			
Software de simulação e especificação		Download gratuito em nosso site.			
Cabo de conexão entre 3RW44 e PC/PG	USB	3UF79 41-0AA00-0			
Adaptador para interface USB - Serial		3UF79 46-0AA00-0			
Cabo de conexão para comunicação entre 3RW44 e IHM	0,5 m - flat cable 1 m - cabo redondo 2,5 m - cabo redondo	3UF79 32-0AA00-0 3UF79 37-0BA00-0 3UF79 33-0BA00-0			
			Win-Soft Starter - Simulação gráfica		
SOFT STARTER ES - Parametrização		SOFT STARTER ES - Diagnósticos	SOFT STARTER ES - Função osciloscópio		

Esquemas de ligação (Exemplos)

Conexão direta (ligação direta da rede aos terminais do motor - escolha para In do motor)

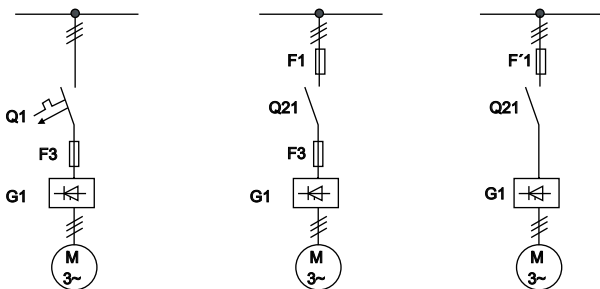

Conexão no triângulo (inserido na ligação triângulo do motor - escolha para 0,58 x In do motor)

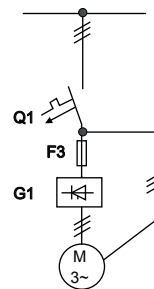

- Q1 - Disjuntor
- G1 - Soft Starter
- F'1 - Fusível ultra-rápido combinado
- F1 - Fusível
- F3 - Fusível ultra-rápido
- Q21- Contator

Atendimento ao cliente - Conheça estes e outros serviços através de nossa central de relacionamento:

Central de Relacionamento Atenção ao Cliente
 Treinamentos SITRAIN
 Suporte Técnico / Hot-line

0800 7 737373
 11 3833 4361
 11 3833 4040

atencao.cliente.ac.br@siemens.com
 centrotreinamento.br@siemens.com
 atencao.cliente.ac.br@siemens.com

www.siemens.com.br/sitrain
 www.siemens.com.br/hotline

Transdutores SETM

Para tensão ou corrente alternada

Características

- Medição de grandezas elétricas senoidais
- Medição RMS (opcional) de grandezas elétricas senoidais ou não senoidais
- Campo de medição linear.
- Sinal de saída com ou sem zero suprimido
- Isolação galvânica entre entrada, saída e alimentação auxiliar.
- Tamanho reduzido para economia de espaço na montagem.
- Alojamento tipo caixa para fixação por parafusos ou trilhos.

Aplicação

- Conversão de uma tensão ou corrente alternada senoidal, em um sinal de corrente ou tensão contínua e independente da carga.

Modelo



Transdutor SETM 15



Transdutor SETM 50

Entrada

Tensão	0..100/110/220/380/500 V (outras sob consulta)	0..100/110/220/380/500 V (outras sob consulta)
Corrente	0..1/2/5 A (outras sob consulta)	0..1 A ou 5..A (outras sob consulta)
Consumo	Entrada em tensão: $\leq 0,65$ VA para limite de erro 0,5% $\leq 1,00$ VA para limite de erro 0,25% Entrada de corrente: $\leq 0,15$ VA	Entrada em tensão: $\leq 0,65$ VA para limite de erro 0,5% $\leq 1,00$ VA para limite de erro 0,25% Entrada de corrente: $\leq 0,15$ VA
Frequência nominal	50/60 Hz $\pm 10\%$ (outras sob consulta)	50/60 Hz $\pm 10\%$ (outras sob consulta)
Sobrecarga	Permanente: $1,5 \times U_{e_{nom}}$; $2 \times I_{e_{nom}}$ Curta duração: $4 \times U_{e_{nom}} / 1s$; $50 \times I_{e_{nom}} / 1s$ Máxima: 250 A / 1 s	Permanente: $1,5 \times U_{e_{nom}}$; $2 \times I_{e_{nom}}$ Curta duração: $4 \times U_{e_{nom}} / 1s$; $50 \times I_{e_{nom}} / 1s$ Máxima: 250 A / 1 s

Saída

Corrente	0..1/5/10/20 mA, 4...20 mA (outras sob consulta)	0...20 mA, 4...20 mA, 0...10 V (outras sob consulta)
Limite do sinal	$\leq 1,5 I_{s_{nom}} \cdot U_{s_{nom}} \max 25 V$	$\leq 1,5 I_{s_{nom}} \cdot U_{s_{nom}} \max 25 V$
Limite de carga	RC = infinita $RC = \frac{15.000 (mV)}{\text{sinal max de saída (mA)}} = \Omega$ p.ex.: Rc = 750 Ω para 20mA	RC = infinita $RC = \frac{15.000 (mV)}{\text{sinal max de saída (mA)}} = \Omega$ p.ex.: Rc = 750 Ω para 20mA
Tensão	0...10V; RC $\geq 500 \Omega$ (outras sob consulta)	0...10V; RC $\geq 500 \Omega$ (outras sob consulta)
Ondulação residual	$\leq 0,5\%$ (pico a pico)	$\leq 0,5\%$ (pico a pico)

Alimentação

	85...265 VCA e 90...300 VCC 20...60 VCA / VCC consumo: 4 W aproximadamente	85...265 VCA e 90...300 VCC 20...60 VCA / VCC consumo: 3 W aproximadamente
--	--	--

Transdutores SETM

Para tensão ou corrente alternada

Modelo	Transdutor SETM 15	Transdutor SETM 50
---------------	---------------------------	---------------------------

Construção e montagem		
Tipo	Caixa	Caixa
Alojamento	Base e tampa plástica	Polyamide UI94 VO
Fixação	Para sobrepor em superfície plana através de dois parafusos M4 ou utilizando trilho padrão DIN	Para sobrepor em superfície plana utilizando trilho padrão DIN
Ligações elétricas	Bornes frontais para terminais tipo olhal ou forquilha	Bornes frontais para terminais tipo pino
Grau de proteção (NBR 6146)	IP50 no alojamento e IP20 nos bornes de ligação	IP40 no alojamento e IP20 nos bornes de ligação
Peso	0,7 kg aproximadamente	0,1 kg aproximadamente

Condições climáticas		
Temperatura de trabalho	-20...+60°C	-20...+60°C
Temperatura de funcionamento	-25...+70°C	-25...+70°C
Temperatura de transporte e estocagem	-40...+80°C	-40...+80°C
Umidade relativa	≤ 75% da média anual com ligeira condensação (outras sob consulta)	≤ 75% da média anual com ligeira condensação (outras sob consulta)

Dimensional							
Dimensões (mm)		L	H	P	L	H	P
		50,0	125,0	80,0	22,5	110,8	75,0

Exemplo de codificação de um TRANSDUTOR

SETM15 - VCA - NOR / V09 / A7

Descrição do tipo	Código
Corrente / Tensão alterada	SETM15
Corrente / Tensão alternada (somente trilho DIN)	SETM50

Tipo de entrada	Código
Corrente alternada	ACA
Tensão alternada	VCA

Tensão auxiliar	Código
85...265VCA e 90...300VCC	NOR
20...60VCA e 20...60VCC	FCB

Descrição de entrada	Código
0 a 100 mV	V02
0 a 100 V	V12
0 a 10 V	V08
0 a 115 V	V18
0 A 150 V	V13
0 A 15 V	V09
0 A 1 A	A14
0 A 200 mA	A12
0 A 20 mA	A09
0 A 20 mV	A09
0 A 300 V	V14
0 A 30 V	V10
0 A 500 V	V15
0 A 50 mV	V01
0 A 5 A	A21
0 A 5 V	V07
0 A 60 mV	A19
1 A 5 V	V16
4 A 20 mA	A16

Descrição de saída	Código
0 a 10 mA	A5
0 a 10 V	V5
0 a 1 mA	A2
0 a 20 mA	A6
0 a 5 mA	A4
4 a 20 mA	A7

- Os itens acima descrevem informações e precauções que devem ser seguidas pelo usuário para um bom desempenho no funcionamento, bem como a conservação do instrumento e a segurança das instalações.
- Certifique-se de que as tensões e correntes a serem ligadas ao instrumento são compatíveis. Instrumento deve ser desconectado de todas as ligações antes de ser retirado da instalação.
- Respeitar a faixa de temperatura ambiente. No local de instalação devem ser observados os valores para trepidação, poeira, sujeira e umidade, que devem permanecer dentro dos limites determinados pelo tipo de proteção do alojamento e do grupo climático, constantes nesta ficha técnica.
- Para fixação em superfície plana utilize dois parafusos M4 e para fixação em trilho, padrão DIN, utilize o encaixe existente na parte traseira do instrumento.
- As conexões podem ser feitas com terminais tipo olhal ou forquilha.
- Após feitas as conexões, ligar a alimentação auxiliar e verificar na saída o funcionamento do transdutor.

Transformadores de corrente 4NF

 4NF01	Corrente nominal primária I_{pn} (A)	Corrente secundária 5 A Carga nominal (VA)	Transformador de corrente Tipo	Dimensões (mm)		
	Classe de exatidão 3%			L	H	P
	50	2,5	4NF01 12-2BC2	48	80	74,5
	60	2,5	4NF01 13-2BC2			
	Classe de exatidão 1,2%			48	80	74,5
	75	2,5	4NF01 15-2HC2			
	100	2,5	4NF01 17-2HC2			
	Classe de exatidão 0,6%			48	80	74,5
	150	2,5	4NF01 21-2JC2			
	200	5	4NF01 22-2JE2			
	250	5	4NF01 23-2JE2			
	200	5	4NF02 22-2JE2	64	80	85,5
	250	5	4NF02 23-2JE2			
	300	5	4NF02 24-2JE2			
	400	5	4NF02 25-2JE2			
	400	5	4NF03 25-2JE2	82,5	80	98
	500	5	4NF03 26-2JE2			
	600	5	4NF03 27-2JE2			
	800	5	4NF03 30-2JE2			
	1000	12,5	4NF04 31-2JJ2	112	80	117,5
	1200	12,5	4NF04 32-2JJ2			
	1500	12,5	4NF04 34-2JJ2			
	2000	12,5	4NF05 36-2JJ2			
	2500	12,5	4NF05 37-2JJ3	130	70	148

Dimensões das janelas

4NF01
50 A / 5 A a 250 A / 5 A

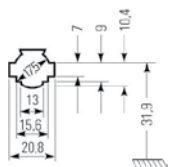

4NF02
200 A / 5 A a 400 A / 5 A

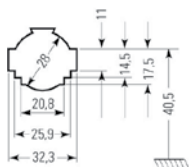

4NF03
400 A / 5 A a 800 A / 5 A

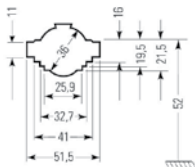

4NF04
1000 A / 5 A a 1500 A / 5 A

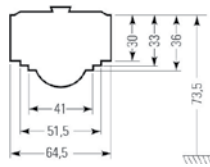

4NF05
2000 A / 5 A a 2500 A / 5 A

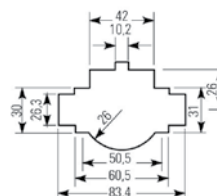

Transformadores de potencial 4AM - Para medição

	Relações das tensões	Transformador de potencial Tipo	Dimensões (mm)					
	Classe de exatidão	ABNT - 0,6 P 25 e 1,2 P 75 ANSI - 0,6 WX e 1,2 Y	L	H	P	X	Y	F
	230 V / 115 V	4AM46 41-1TK10-0N	150	120	135	125	93	7x12
	402,5 V / 115 V	4AM46 95-0AN70-0N						
	440 V / 115 V	4AM46 41-0AK10-0N						
	460 V / 115 V	4AM46 41-2DK10-0N						

Transformadores de comando 4AM

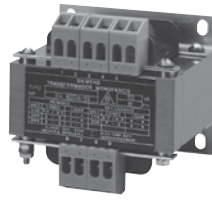
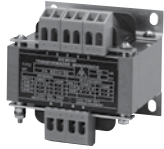

Potência nominal	Transformadores de comando	Proteção para curto-circuito ¹⁾ Fusíveis Diazed
Tensões primárias 220 / 380 / 440 / 480 VCA e secundárias 110 / 220 VCA		
75 VA	4AM34 95-0BD30-0C	2 A
150 VA	4AM38 95-0AQ10-0C	2 A
200 VA	4AM40 95-0AW00-0C	2 A
300 VA	4AM81 95-0AN00-0C	2 A
500 VA	4AM48 95-0AS10-0C	2 A ²⁾
1000 VA	4AM57 95-0AT00-0C	4 A ³⁾
1500 VA	4AM59 95-0AT60-0C	6 A ⁴⁾
2000 VA	4AM65 95-0AT60-0C	10 A ⁵⁾
3000 VA	4AM75 95-0AT60-0C	10 A ⁵⁾
5000 VA	4AT36 11-5CT10-0C	16 A ⁶⁾

Tensões primárias 220 / 380 / 440 / 480 VCA e secundárias 24 VCA		
50 VA	4AM30 95-0AN00-0C	
200 VA	4AM40 95-0AN00-0C	
300 VA	4AM81 41-5CV00-0C	

Esquema de ligação

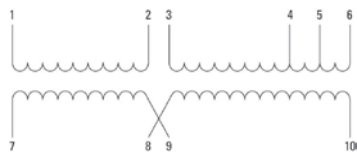

Tensões	Interligações	Terminais de ligação
Primárias		
220 V	1 com 3 / 2 com 5	1 e 5
380 V	2 com 3	1 e 4
440 V	2 com 3	1 e 5
480 V	2 com 3	1 e 6
Secundárias		
110 V	7 com 8 / 9 com 10	7 e 10
220 V	8 com 9	7 e 10
24 V	8 com 9 (já interligado)	7 e 10

Dimensões (mm)

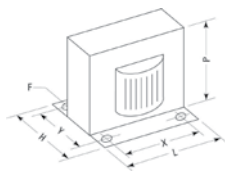

Tipo	L	H	P	X	Y	F
------	---	---	---	---	---	---

Tensões primárias 220 / 380 / 440 / 480 VCA e secundárias 110 / 220 VCA

4AM32 95-0AD30-0C*	4AM34	4AM34	4AM34	86	80	80	71	62	6 X 7
	4AM38	4AM38	4AM38	95	86	90	80	67	6 X 9
	4AM40	4AM40	4AM40	95	96	90	80	77	6 X 9
	4AM81	4AM81	4AM81	114	105	105	87	87	6 X 9
	4AM48	4AM48	4AM48	150	120	135	125	93	7 X 12
	4AM57	4AM57	4AM57	180	140	160	150	118	9 X 18
	4AM59	4AM59	4AM59	180	170	160	150	137	9 X 18
	4AM65	4AM65	4AM65	180	194	160	150	165,5	9 X 18
	4AM75	4AM75	4AM75	240	230	210	200	136	9 X 18,5
	4AT36	4AT36	4AT36	240	230	360	150	136	9 X 15

Tensões primárias 220 / 380 / 440 / 480 VCA e secundárias 24 VCA

4AM30	4AM30	4AM30	4AM30	77	75	70	63,5	62	5 X 7
4AM40	4AM40	4AM40	4AM40	96	96	90	80	77	6 X 9
4AM81	4AM81	4AM81	4AM81	114	105	105	87	87	6 X 9

Método de especificação

Dados preliminares (indicados no catálogo dos contadores)
(Baseado nas cargas predominantes, ou seja, bobinas e contadores)

Potência aparente (PS) em VA
na ligação (S6) e permanente (S1)

Fator de potência (cos φ)
na ligação (S6) e permanente (S1)

Dados complementares (para cálculo)

Potência ativa (Pp) em W
na ligação (S6) e permanente (S1)
 $Pp = Ps \times \cos \varphi$

Potência reativa (Pq) em Var
na ligação (S6) e permanente (S1)
 $Pq = Ps^2 - Pp^2$

Cálculos

Reconhecendo a condição de maior utilização das cargas (somatórias) na ligação (S6) e permanente (S1), calcula-se:

$$Pp = \sum Pp (S6) + \sum Pp (S1) \text{ em W}$$

$$Pq = \sum Pq (S6) + \sum Pq (S1) \text{ em Var}$$

Potência aparente total

Fator de potência

$$Ps = \sqrt{Pp^2 + Pq^2} \text{ em VA}$$

$$\cos \varphi = \frac{Pp}{Ps}$$

Especificação do transformador

A partir dos resultados, ou seja, Potência aparente total (Ps) em VA e

Fator de potência (cos φ), obtém-se no gráfico abaixo, através das curvas, a potência do transformador de comando.

Gráfico

Especificação do transformador de comando

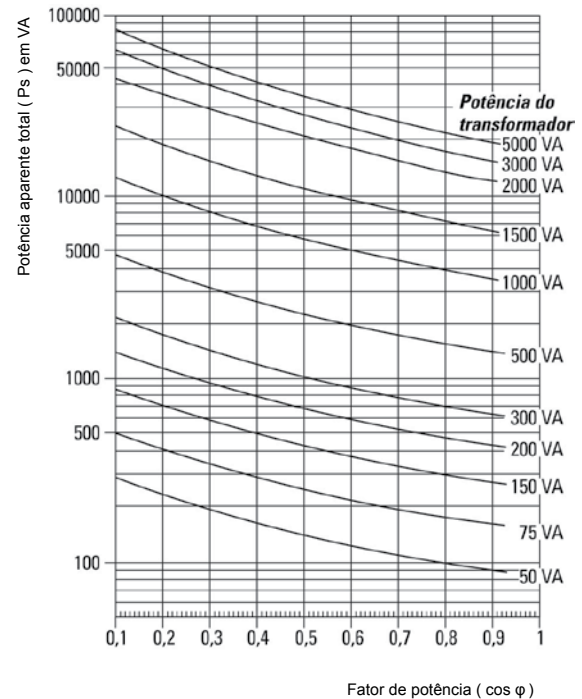

1) Nas tensões primárias.

4) Para tensão de 220 V fusível máximo de 10 A

2) Para tensão 220 V fusível máximo de 4 A.

5) Para tensão de 220 V fusível máximo de 16 A.

3) Para tensão de 220 V fusível máximo de 6 A.

6) Para tensão de 220 V fusível máximo de 35 A.

Siemens tda

Av. Mutinga, 3800
05110-902 - São Paulo - SP
www.siemens.com.br

Impresso em setembro/2017

As informações presentes nesta publicação contêm apenas descrições ou características de desempenho que nem sempre coincidirão com determinados casos concretos de aplicação, ou elas ainda podem variar em função de uma eventual continuação do desenvolvimento dos produtos. As características de desempenho somente terão um vínculo obrigatório quando existir uma adesão por escrito nos termos de contrato. Todas denominações de produto podem ser marcas registradas da Siemens AG ou de fornecedores desta, cujo uso por terceiros pode implicar na violação de direitos autorais.

